



# مقرر الوراثة الجزيئية

(0816- 401)

للأستاذ الدكتور / أمينة أحمد حسن حسن

الأستاذ المشارك بجامعة الملك فيصل

كلية العلوم – قسم علوم الحياة

# محتويات مقرر الوراثة الجزيئية

- ١- تاريخ وتطور الوراثة الجزيئية .
- ٢- التجارب التي أثبتت أن **DNA** هو مادة الوراثة.
- ٣- التركيب الكيميائي لمادة الوراثة.
- ٤- تضاعف مادة الوراثة.
- ٥- إتجاه المعلومات من **DNA** الى البروتين(تخليق البروتين-النسخ والترجمة).
- ٦- تقنية الـ **PCR**.
- ٧- تقنية الإنزيمات القاطعة.
- ٨- الإستنساخ (إستنساخ الجين، الخلايا ، الكائن).
- ٩- الهندسة الوراثية وتطبيقاتها.

# الوراثة الجزيئية

## Molecular Genetics

هى أحد فروع علم الوراثة والذى يهتم بدراسة المادة الوراثية من حيث التركيب والتكرار والتعبير.

# أين تقع المادة الوراثية من الخلية

• تحتوي الخلية على مخزون من المادة الوراثية لتأدية عملها في النواة

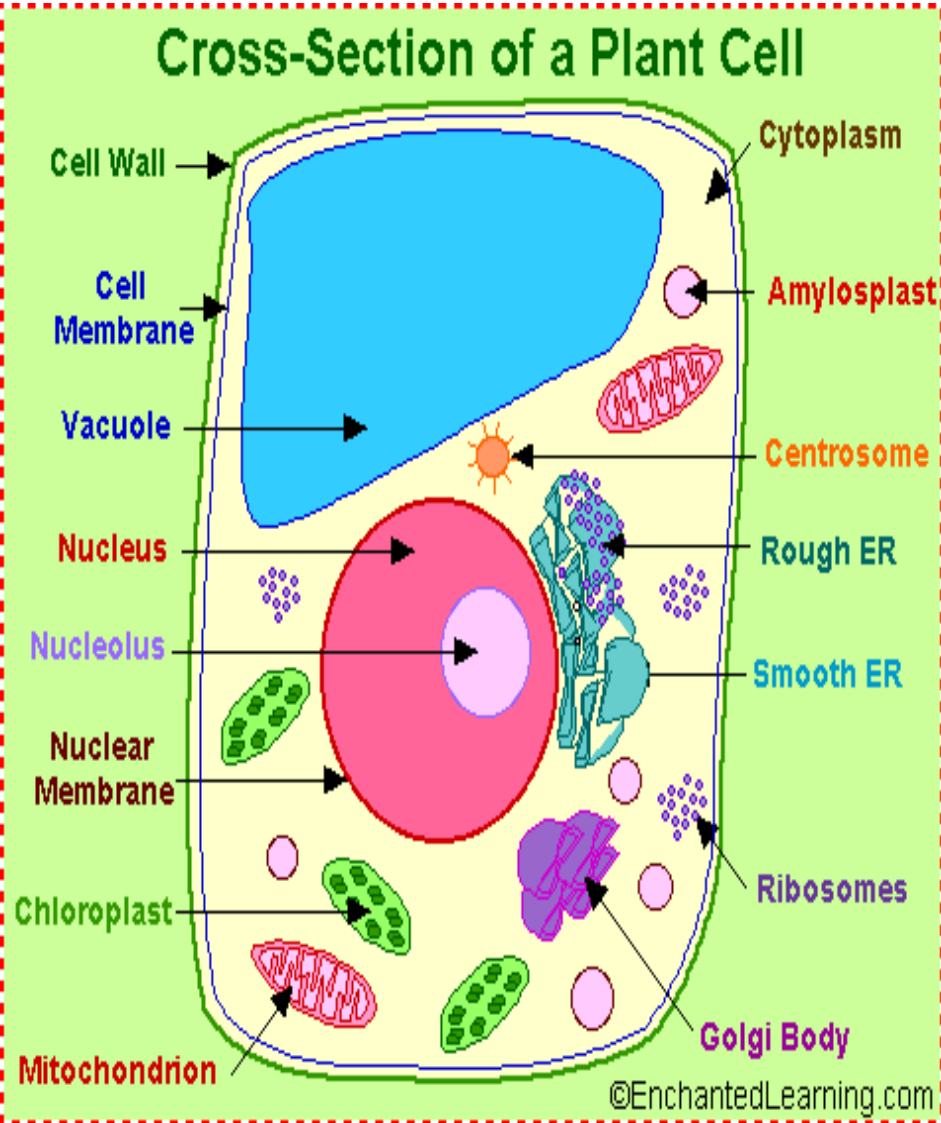

## Mitochondria Structural Features

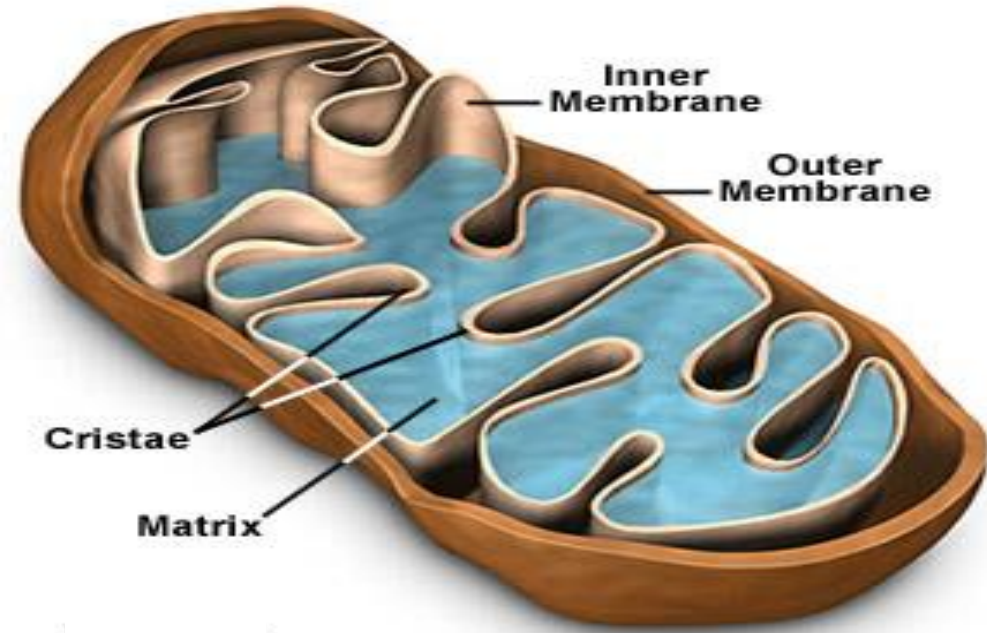

كما تحتوى على  
بعض من المادة  
الوراثية خارج  
النواة وذلك فى  
بعض عضياتها

وهى

الميتوكوندريا

والبلاستيدات

## CHLOROPLAST

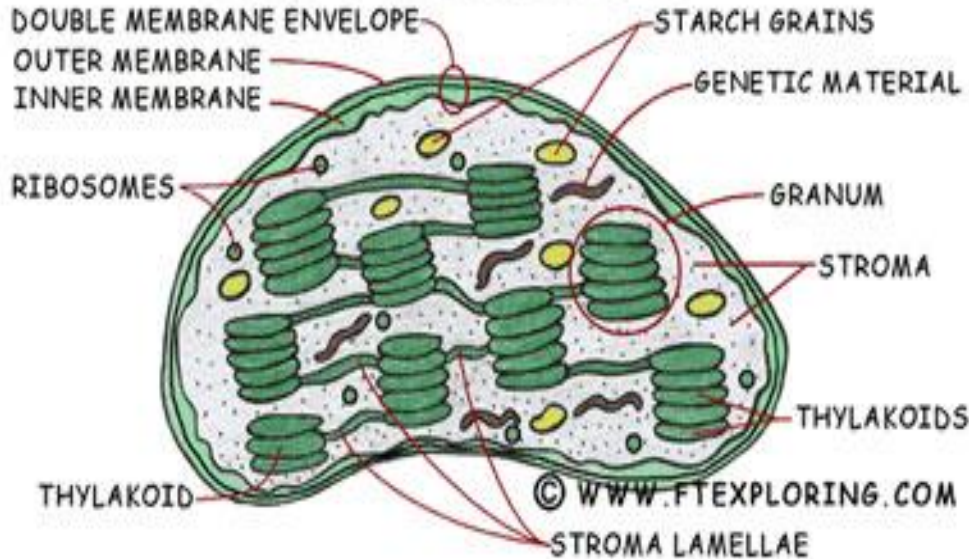

عندما نذكر الآن المصطلح (مادة وراثية) فإن  
أول ما يتبادر الى ذهننا على الفور هو حمض  
الذي أوكسي ريبونوكليك DNA

الذي يعرف بأنه المادة الكيميائية الحاملة  
للمعلومات الوراثية

ويؤدي حمض الريبونوكليك (RNA) نفس  
الوظيفة في بعض الفيروسات

# تاريخ وتطور علم الوراثة الجزيئية

- عند استعراض تاريخ الوراثة كعلم ، فإننا نجد أن DNA قد أصبح محور الإهتمام منذ وقت حديث نسبياً .
- الفترة من ١٩٤٤م حتى يومنا الحاضر تمثل مرحلة الوراثة الجزيئية بدءاً من أن DNA هو المادة الوراثية حتى وقتنا الحاضر باستخدام recombinant DNA technology



• في عام ١٩٤٤م قام Avery , Macleod , McCarty , بإثبات أن DNA هو مادة الوراثة

• في عام ١٩٥٣م درس كل من Watson and Crick تركيب DNA .

• في الفترة بين ١٩٦٨ و ١٩٧٣م اكتشف كل من W. Arber, H. Smith and D. Nathans إنزيمات التجزئة الداخلية restriction endonucleases وهي الأنزيمات التي فتحت المجال لتطويع DNA .

- في عام ١٩٧٢م كان P. Bery هو أول من صنع recombinant DNA molecule
- ومنذ عام ١٩٧٢م قام علماء الوراثة بهندسة العديد من الجينات وتكوين الكائنات المهندسة وراثياً .
- في عام ١٩٩٧م حدث استنساخ لأول نعجة سميت Dolly.
- في عام ٢٠٠٠م تم تحديد تتابع الجينوم البشري واستعمال تلك المعلومات التي أدت لظهور علم Genomics وهو عبارة عن The study of the complete genetic complement of an organism

**(DNA) والـ (RNA)**

**كمادة للوراثة**

**DNA and RNA**

**as the genetic material**

• الأحماض النووية هي مواد عضوية ذات جزيئات كبيرة تتألف من وحدات يطلق عليها اسم النيكليوتيدات **Nucleotides**.

• سميت الأحماض النووية بهذا الاسم لأنها اكتشفت لأول مرة في النواة من قبل العالم ميشر **Miescher** عام ١٨٦٩م ، إلا أنها ظهرت فيما بعد في عضيات سيتوبلازمية أخرى مثل الميتوكوندريا والبلاستيدات الخضراء.

• يوجد نوعان من الأحماض النووية هما:

• أ - الحمض النووي الريبوزي منزوع الأكسجين

**Deoxyribonucleic acid (DNA)**

• ب- الحمض النووي الريبوزي

**Ribonucleic acid (RNA)**

• وتعتبر الأحماض النووية من أهم المركبات العضوية الحيوية على الإطلاق وفيها يكمن سر الحياة.

• فهي المسئولة والمسيطرّة على جميع ما يتم في النظام الحيوي من نشاطات حيوية كتخليق **Synthesis البروتينات** ومنها **الإنزيمات** التي تلعب دوراً رئيسياً في عمليات الأيض الخلوي و**الهرمونات** المسئولة عن تحفيز الخلايا للقيام بوظائفها الحيوية.... الخ.

• وتعتبر الأحماض النووية أساس المادة الوراثية والتي تمتاز بعدة خصائص فريدة من أهمها:

• ١- القدرة على حمل وتخزين المعلومات الوراثية.

• ٢- القدرة على التعبير عن المعلومات الوراثية المخزنة لإنتاج الجزيئات الحيوية.

• ٣- إمكانية التضاعف الذاتي **Self duplication** والانتقال من جيل لآخر.

• ٤- القدرة على التباين والتنوع الكبير.

التجارب التي تشير وتثبت أن DNA و  
RNA هما المادة الوراثية

**Experiments indicating  
DNA and RNA as the  
genetic material**



بحلول عام ١٩٥٣ كان واضحاً أن الـ DNA هو المرشح الأقوى كمادة للوراثة على حساب البروتينات التي ظلت لفترة طويلة يعتقد أنها هي المادة الوراثية وذلك لعدة أسباب .

فقد لاحظ Shoehheimer, 1938 أن DNA الخلية ثابت للغاية وذلك بمقارنته بالبروتينات سريعة التبدل .

• كما وقد أوضح Mirsky and Ris, 1949 أنه في حين أن جميع خلايا الكائن الحي تحتوي على كميات متساوية من الـ DNA فإن الخلايا المختلفة تحتوي على كميات ونوعيات مختلفة تماماً من البروتين ومن ثم فإن ثبات الـ DNA نوعياً وكمياً جعله يحظى بكونه المادة الوراثية .

• علاوة على ذلك تؤكد تجارب عديدة إلى أن الـ DNA بمفرده يمكنه أن ينقل المعلومات الوراثية من جيل لآخر .

• وسوف نتناول بعض من هذه التجارب ويتضمن بعضها الذي تم إجراؤه بعد عام ١٩٥٣ .

# أولاً : تجارب التحول

## Transformation experiments

استعملت بكتريا الإلتهاب الرئوي  
*Diplococcus pneumonia* في  
مجموعة من التجارب التي تشير إلى أن الـ  
DNA هو المادة الوراثية ، و أولى هذه  
التجارب كانت بواسطة العالم Griffith عام  
١٩٢٨ .

- توجد بكتيريا الإلتهاب الرئوي في شكلين :  
خلايا ملساء **Smooth (S)** تكون محاطة بواسطة كبسولة من **polysaccharide** والتي تحمي البكتيريا من جهاز مناعة الحيوان ولذلك تتمكن البكتيريا من إحداث المرض ولذلك تكون ممرضة **(pathogen)**،
- الشكل الآخر التي تكون خلاياها خشنة **Rough (R)** وغير محاطة بغلاف وهي غير ممرضة **(non pathogen)**.

• فى عام 1928 لاحظ Griffith أن  
الفئران التي حقت بكل من خلايا R حيه أو  
خلايا S مقتولة بالحرارة ظلت سليمة  
وتتمتع بالصحة .

• ولكن الفئران التي حقت بخليط محتوى على  
عدد قليل من خلايا R حيه وعدد كبير من  
خلايا S مقتولة بالحرارة قد أصيبت  
بالالتهاب الرئوى وماتت .

• البكتيريا التي عُزلت من عينات دم الفئران الميتة أنتجت **pure S cultures** محتويه على كبسوله مطابقه تماماً لخلايا **S** المقتوله بالحرارة .

• يظهر بوضوح أن خلايا **S** الميتة استطاعت بطريقه ما أن تمد خلايا **R** الحيه بالقدره على الصمود أمام جهاز مناعة الفئران ثم تضاعفت ( تكاثرت ) وأحدثت المرض .

• النتيجة النهائية حينئذ هي أن بعض الخلايا الميتة من طراز S قد قامت بإحداث تحول لخلايا R الحية وذلك بانتقال المادة الوراثية من S الى R، وبالتالي تحولت خلايا R الى خلايا S.



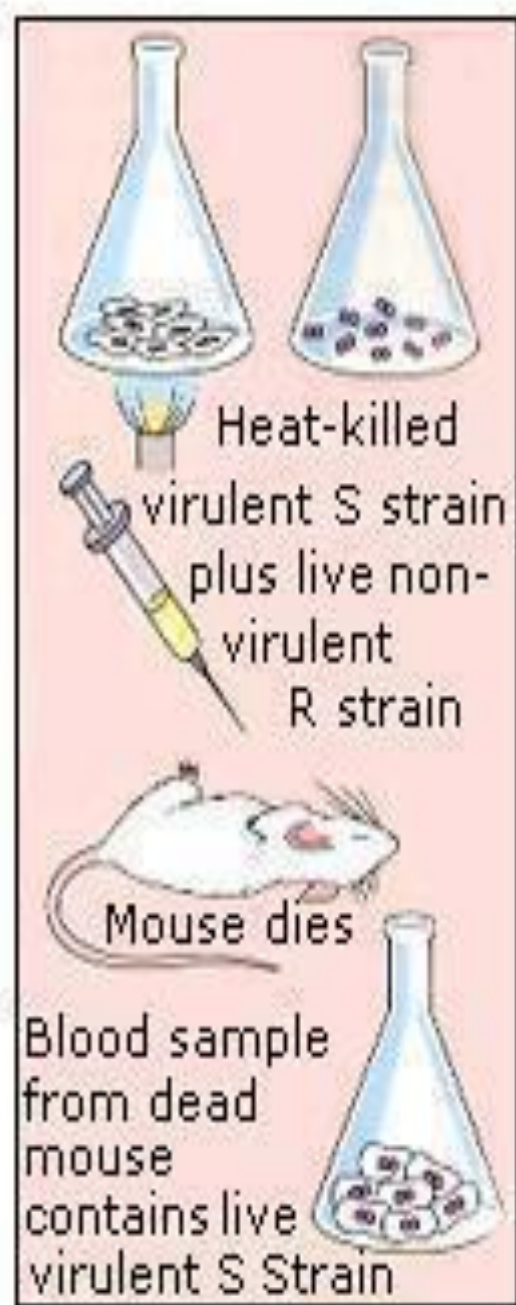
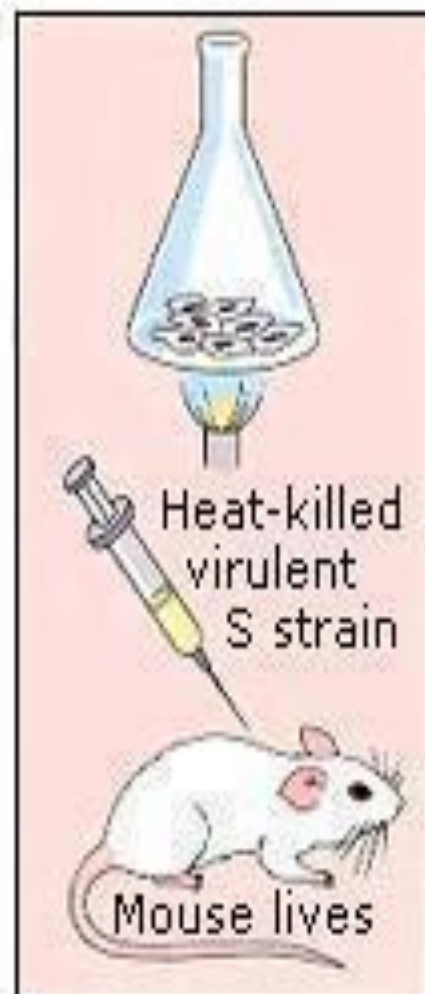
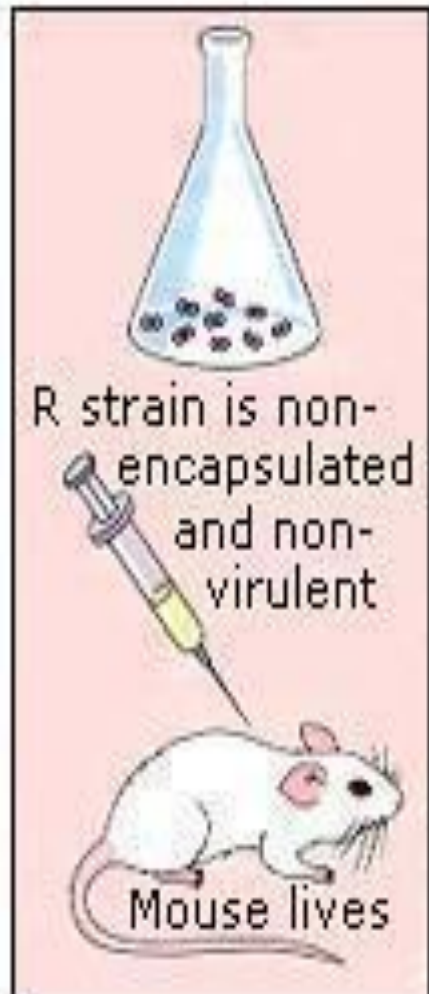

## Griffith's Transformation Experiment

- في عام 1944 قام كل من Avery , Macleod and McCarty بعمل تجربته خطيره والتي قادتنا الى فهم هذه الظاهره ، حيث قاموا بعزل وتنقيه DNA من خلايا S ثم قاموا بإضافة كميات قليلة من هذا DNA الى مزرعة نامية من خلايا R وكانت النتيجة هي إنتاج smooth colonies والتي إحتوت على النوع S.

- عينات DNA كانت تحتوى على آثار من البروتين ، RNA إلا أن transforming activity لم يتغير بالمعاملة الإنزيمية التي تكسر البروتين أو المعاملة بـ RNase إلا أنها هدمت تماماً بالمعاملة بـ DNases ، هذه التجريبه وغيرها من التجارب التي تلتها أوضحت أن المادة المسئوله عن Genetic Transformation كانت DNA من خلايا donor(S) ومن هنا ثبت أن DNA هو ماده الوراثة

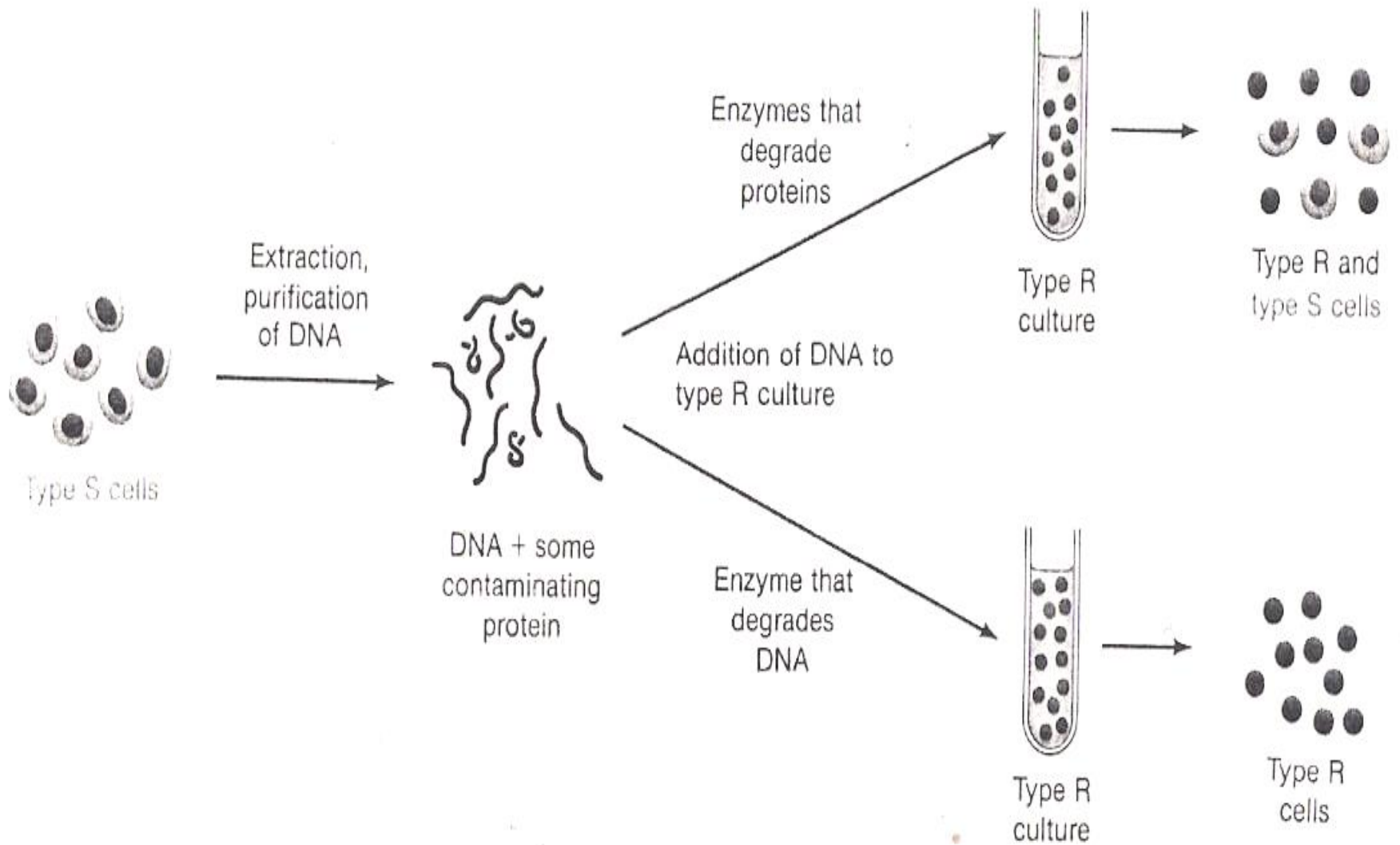

**Figure 13-2.** A diagram of the experiment that demonstrated that DNA is the active material in bacterial transformation.

ثانياً: تجارب هيرشي – تشيس

## Hirshley-Chase experiments

- قام كل من هيرشي وتشيس في عام ١٩٥٢ بنشر تجارب تشير بطريقة مباشرة إلى أن الـ DNA هو المادة الوراثية في الفيروسات كذلك.

- وقد إستعملوا في تجاربهما البكتريوفاج  $T_2$  وهو فيروس يستطيع التكاثر داخل بكتيريا *E. coli* فقط.

• ومن المعروف أن فاجات  $T_2$  تتركب من كميات متساوية تقريباً من الـ DNA والبروتين وحيث أن الـ DNA يحتوي على الفوسفور دون الكبريت ، في حين أن معظم البروتينات لا تحتوي على الفوسفور و أنها في العادة تحتوي على بعض الكبريت ، فيمكن اذن أن نميز بإستعمال النظائر المشعة الفوسفور والكبريت.

• ومن ثم فقد نمت هيرشي وتشيس بكتريا *E. coli* في بيئة تحتوي إما على النظير المشع للفوسفور ( $P_{32}$ ) أو النظير المشع للكبريت ( $S_{35}$ )

• وبعدئذ سمحنا لفاجات  $T_2$  أن تصيب خلايا العائل المعلقة وتتكاثر داخلها

• وعندما جمعت فاجات النسل الذي ظهر بعد تحلل خلايا البكتريا وجد أنها معلقة كذلك

• وبهذه الطريقة تحصل هيرشي وتشيس على سلالتين لفاجات  $T_2$  المشعة ، الأولى تحتوي على DNA معلم بالـ  $P_{32}$  ، والأخرى تحتوي على بروتين معلم بـ  $S_{35}$  .

• وقد استعملت الفاجات المعلمة بعدئذ لإصابة خلايا من بكتريا القولون (*E. coli*) غير المعلمة وأمكن الحصول على نتيجة هامة .



• عندما تمت الإصابة بالفاجات المعلمة  
بالـ  $P_{35}$  وجد أن الغالبية العظمى من  
النشاط الإشعاعي في داخل البكتيريا  
العائلة ، علاوة على ذلك فقد ظهر في  
نسل الفاجات بعد تحلل البكتيريا جزء من  
المادة المشعة .

• وعندما استعملت الفاجات المعلمة بال-  
 $S_{35}$  ظلت أغلب المادة المشعة في  
خارج البكتريا مدمصة على السطح  
الخارجي للخلية البكتيرية .

• ومن ثم فقد أضح أنه خلال عملية الإصابة  
ينفصل DNA الفاج عن بروتينه وأن  
DNA يدخل خلية العائل ويسعى لإتمام  
تضاعف الفاج .

• في حين أن الوظيفة الأساسية للغلاف  
البروتيني هي تسهيل عملية الإدمصاص  
السطحي . وهذا يثبت بالدليل القاطع أن الـ  
DNA هو مادة الوراثة حتى في الفيروسات

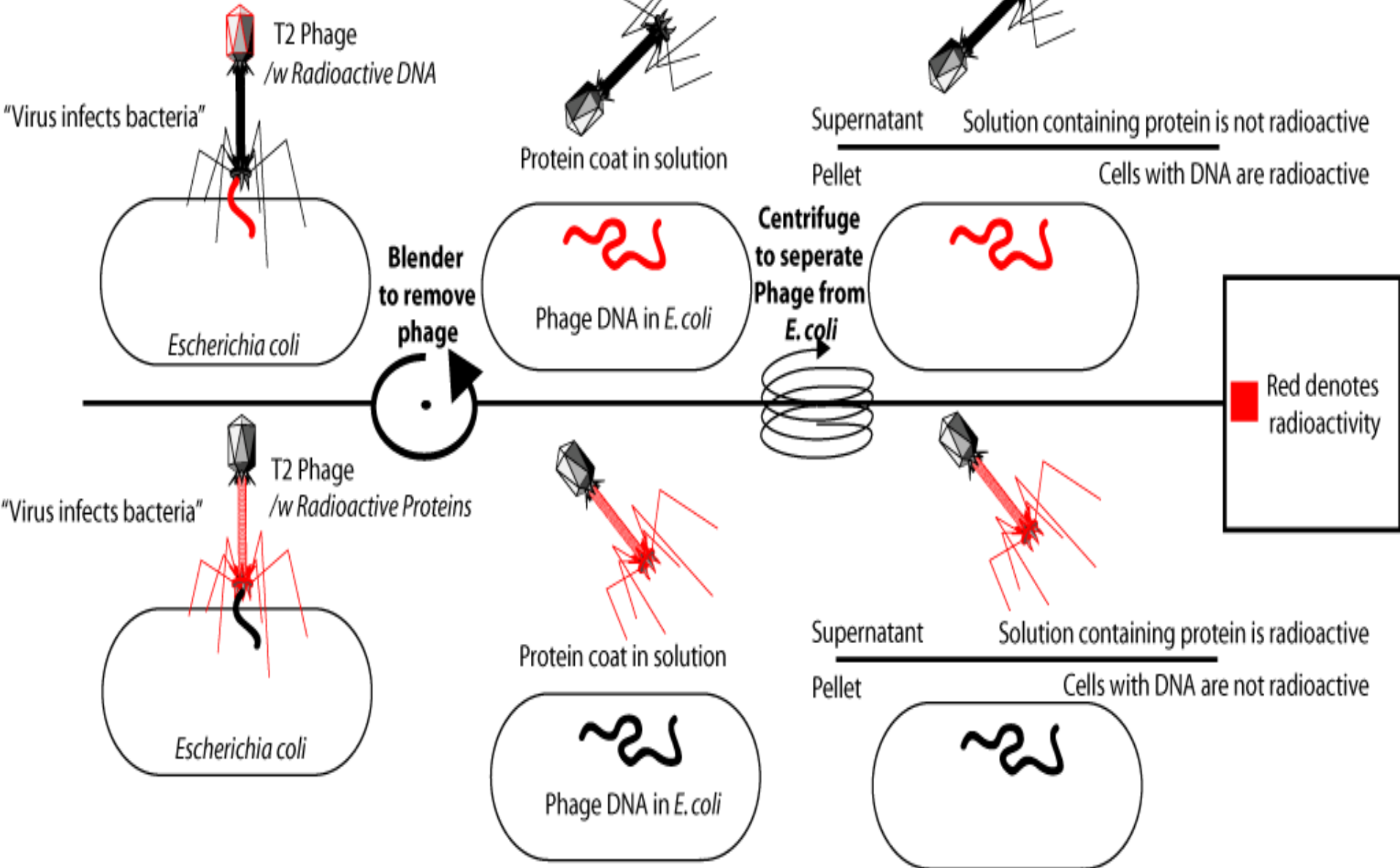

# تجارب على فيروسات RNA

- في عام ١٩٥٧ أضح بالدليل القاطع أن الـ RNA هو المادة الوراثية في الفيروسات التي تحتوي على RNA فقط وليس بها DNA،
- كانت أول التجارب التي أثبتت ذلك هي تلك المعروفة بتجارب اعادة التكوين **Reconstitution** التي قام بها **Conrat and singer** باستخدام فيروس موزايك الدخان (التبغ) **TMV**.
- يتميز هذا الفيروس باحتوائه على جزيء واحد من RNA محاط بغلاف بروتيني.

باستخدام المعاملات الكيميائية يمكن فصل الغلاف البروتيني لهذا الفيروس عن الـ RNA ، علاوة على ذلك فإن هذه العملية عكسية بمعنى أنه عند خلط البروتينات و RNA تحت ظروف مناسبة يمكن إعادة تكوين وحدات فيروسية كاملة. **TMV**

قاما **Conrat and singer** بفصل الغلاف البروتيني عن RNA في سلالتين مختلفتين من هذا الفيروس ،

- ثم قاما بخلط البروتين الخاص بالسلالة الأولى مع RNA السلالة الثانية ،
- وبروتين السلالة الثانية مع RNA السلالة الأولى ، وعندما استخدمت الفيروسات الناتجة من عملية الخلط في عملية عدوى لأوراق التبغ كان نسل الفيروسات الناتج مطابقا ظاهريا ووراثيا للسلالة الأبوية التي أخذ منها RNA TMV معنى ذلك أن المعلومات الوراثية في تخزن في RNA وليس في البروتين.

أولاً:- الحمض النووي الريبوزي  
منزوع الأكسجين

**Deoxyribonucleic  
acid (DNA)**



# مقدمة:-

يعتبر جزئ DNA هو سيد الجزيئات الحيوية، فعلية  
تترتب الجينات Genes .

- كما ينتج جزئ RNA أثناء عملية حيوية مهمة  
تعرف بإسم النسخ RNA transcription
- وهذا الجزئ المنسوخ يقوم بتنفيذ الأوامر التي تلقاها  
من جزئ DNA ليكون البروتينات المطلوبة في  
عملية حيوية أخرى مهمة تعرف بإسم ترجمة  
البروتين Protein translation

# DNA Structure

• يتكون الـ DNA من عدد هائل من النيوكليوتيدات والتي تتكون بدورها من ثلاثة أجزاء هي:

• ١- قاعدة نيتروجينية Nitrogen base.

• ٢- سكر خماسي Pentose sugar.

• ٣- مجموعة الفوسفات Phosphate group ( $PO_4$ ).

• القواعد النيتروجينية يوجد منها مجموعتين في الأحماض النووية هما:

• أ- قواعد البيورينات Purines bases ثنائية الحلقة وتشمل قاعدتي الأدينين (A) والجوانين (G).  
Adenine (A) والجوانين (G).  
Guanine (G).

• ب - قواعد البيريميديينات Pyrimidines bases أحادية الحلقة وتشمل ثلاث قواعد هي: الثايمين (T) والسيتوزين (C) واليوراسيل (U).  
Thymine (T) والسيتوزين (C) واليوراسيل (U).  
Uracil (U).

Purine and pyrimidine bases. Molecular weights (mw) are given in dalton units (see Table 1-2).

PURINES

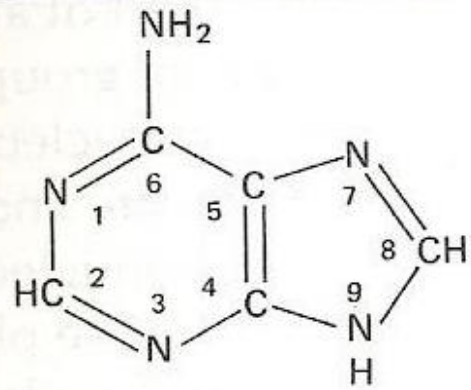

Adenine  
mw = 135.13

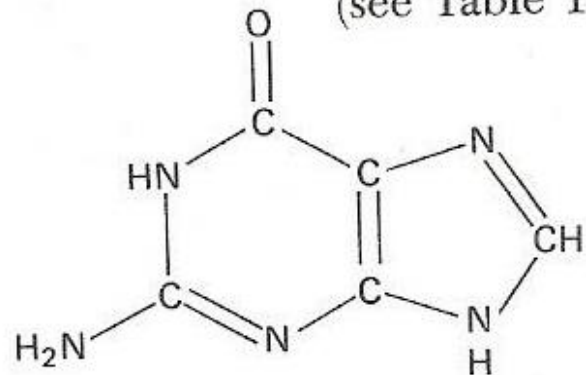

Guanine  
mw = 151.13

PYRIMIDINES

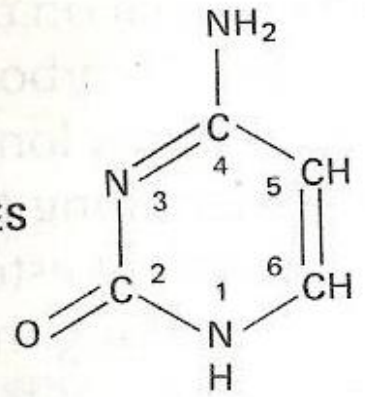

Cytosine  
mw = 111.10

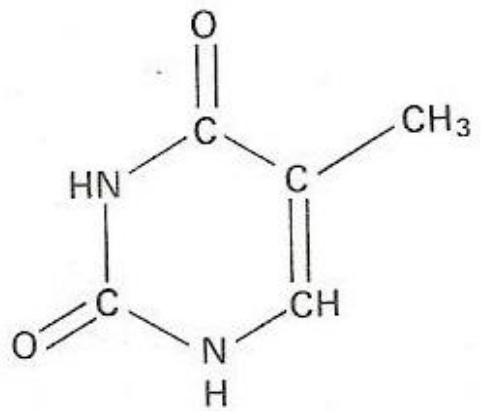

Thymine  
mw = 126.12

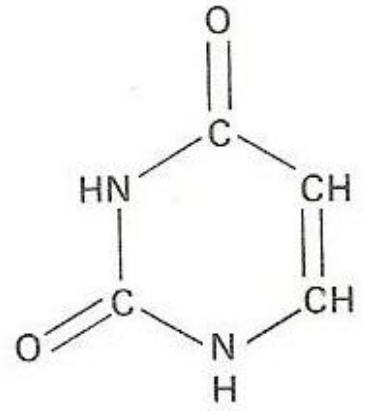

Uracil  
mw = 112.09

شكل يوضح قواعد البيورين والبيريميدين

- يحتوي جزء DNA على أربع قواعد نيتروجينية هي الأدينين (A) Adenine والثايمين (T) Thymine والسيتوسين (C) Cytosine والجوانين (G) Guanine
- كذلك جزء RNA ماعدا أن الثايمين يستبدل باليوراسيل (U) Uracil أي أن الأول يتميز بقاعدة الثايمين والثاني يتميز بقاعدة اليوراسيل.

• السكر خماسي الكربون (pentose)

• يكون السكر دي أوكسي ريبوز في DNA  
ولذلك يسمى دي أوكسي ريبونيوكليك أسد.

• بينما في الـ RNA يكون السكر هو الريبوز  
، الذي يحتوي على ذرة أكسجين إضافية في  
الموقع ٢ لهذا يعرف باسم ريبونيوكليك أسد

ribose  
used in RNA

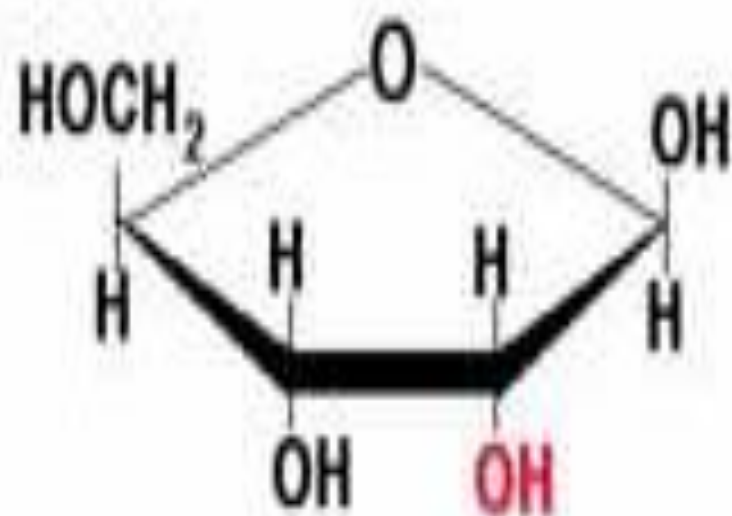

deoxyribose  
used in DNA

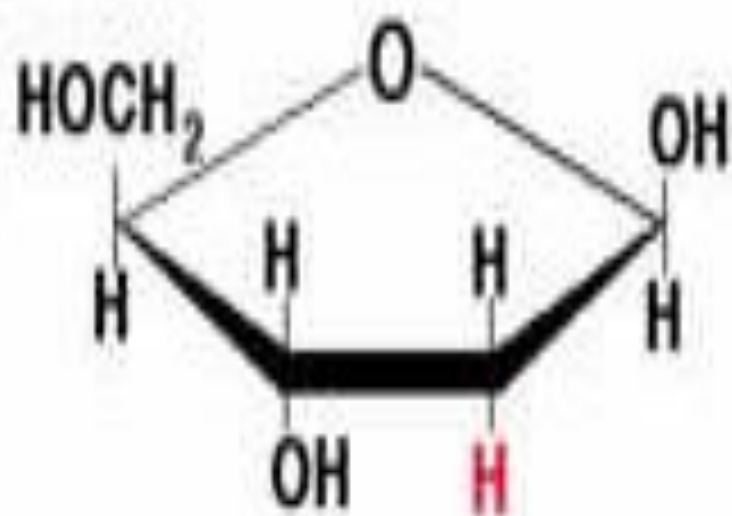

• تستطيع القواعد النيتروجينية أن تكون روابط كيميائية مع سكر pentose ،  
الجزئيات الناتجة تعرف باسم

## Nucleosides

• ويلزم للـ Nucleosides قبل أن تصبح جزءاً من جزئ الـ DNA أو الـ RNA أن  
تتحد مع مجموعة فوسفات لتكون

## Nucleotide



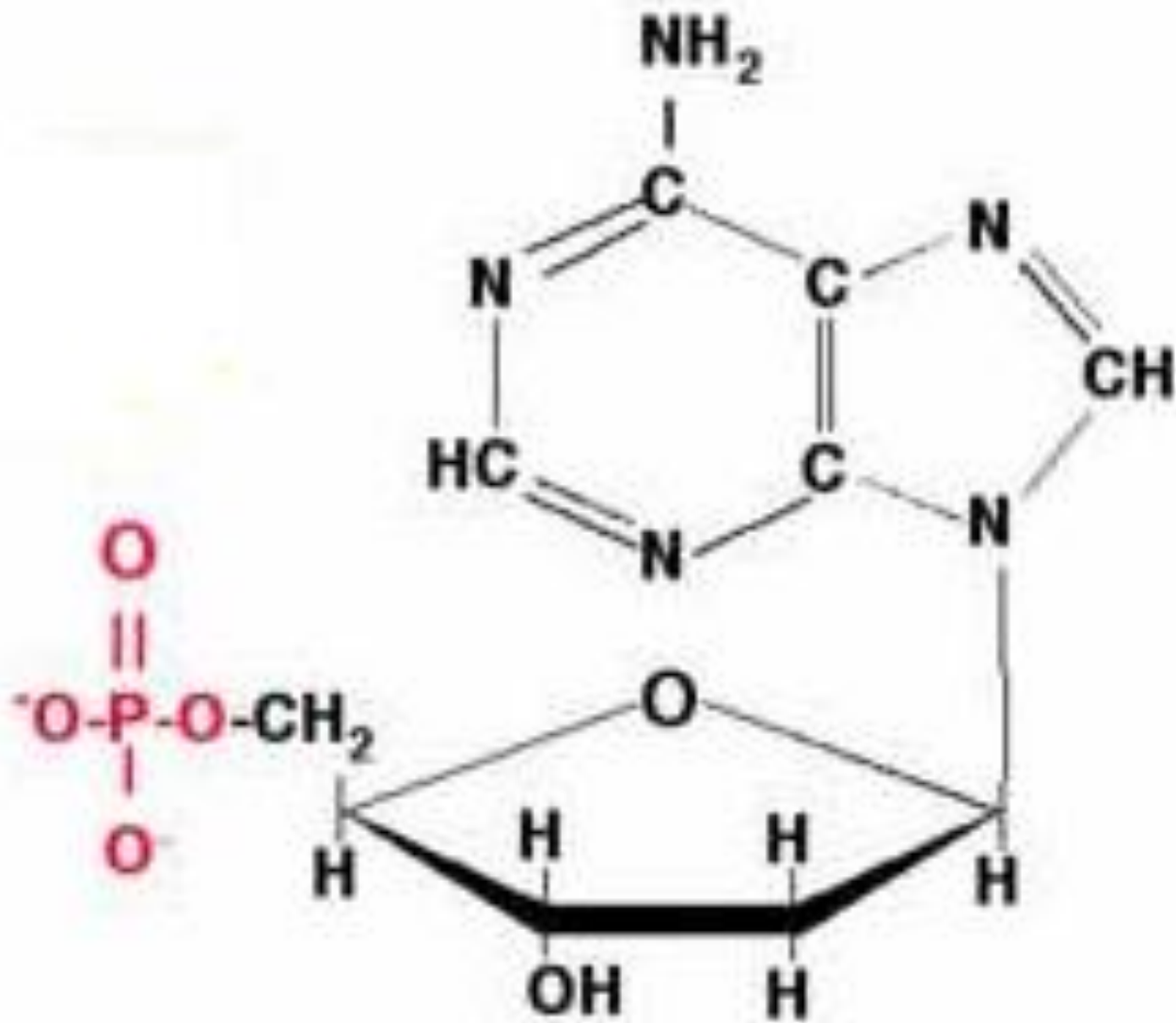

• شكل يوضح تركيب النيوكليوتيدة

• مجموعة الفوسفات ترتبط بذرة الكربون رقم  
٥ لسكر البننوز في نيوكليوتيدة ما وبذرة  
الكربون رقم ٣ من السكر الموجود في  
النيوكليوتيدة التالية.

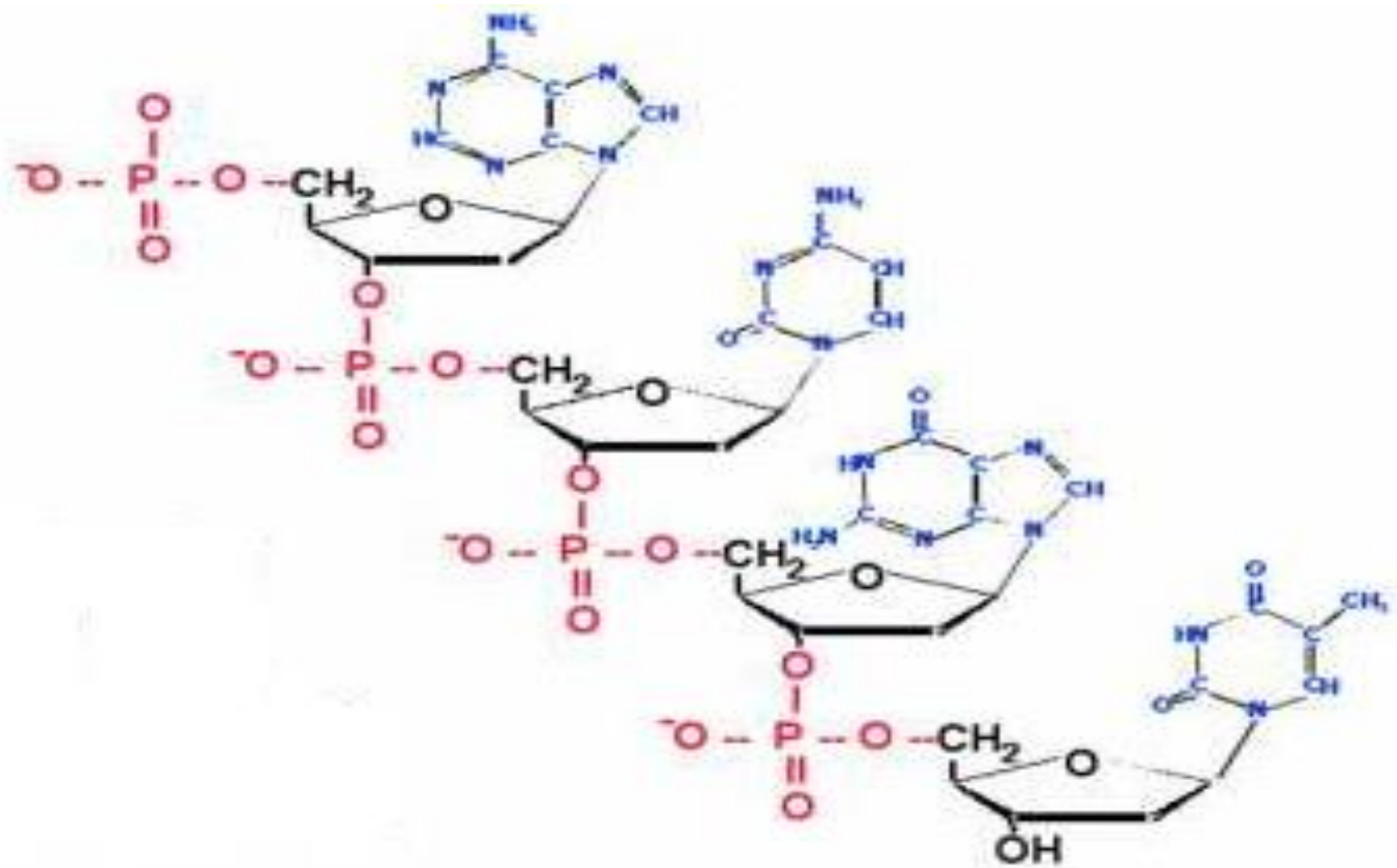

• يمثل السكر والفوسفات العمود الفقري للحامض النووي وبمجرد تكوين العمود الفقري من السكر والفوسفات فإن موضع القواعد البيورينية والبيريميدينية في حمض نووي ما يكون ثابتاً تماماً .

• فتكون كل قاعدة مرصوفة فوق التالية ، والمسافة بين القاعدة وجارتها ٣.٤ أنجستروم وتصبح ذرة الكربون ١ في السكر مرتبطة بذرة النتروجين في الموقع ١ بالبيريميدين أو بذرة النيتروجين في الموقع ٩ للبيورين .

# وحدات الطول

الطول	الوحدة	القيمة
١	انجستروم (A)	$= 10^{-10}$ سم تقريباً قطر نواة ذرة هيدروجين
١	نانوميتر (nm)	$= 10$ أنجستروم
١	ميكرون ( $\mu$ )	$= 1000$ نانوميتر
١	مليمتر (mm)	$= 1000000$ ميكرون
١	متر (m)	$= 1000000000$ مليمتر

# Names of Nucleosides and Nucleotides

Base	Nucleosides	Nucleotides
<b>RNA</b>		
Adenine (A)	Adenosine (A)	Adenosine 5'-monophosphate (AMP)
Guanine (G)	Guanosine (G)	Guanosine 5'-monophosphate (GMP)
Cytosine (C)	Cytidine (C)	Cytidine 5'-monophosphate (CMP)
Uracil (U)	Uridine (U)	Uridine 5'-monophosphate (UMP)
<b>DNA</b>		
Adenine (A)	Deoxyadenosine (A)	Deoxyadenosine 5'-monophosphate (dAMP)
Guanine (G)	Deoxyguanosine (G)	Deoxyguanosine 5'-monophosphate (dGMP)
Cytosine (C)	Deoxycytidine (C)	Deoxycytidine 5'-monophosphate (dCMP)
Thymine (T)	Deoxythymidine (T)	Deoxythymidine 5'-monophosphate (dTMP)

نيوكلوتيدات يوريميدينية

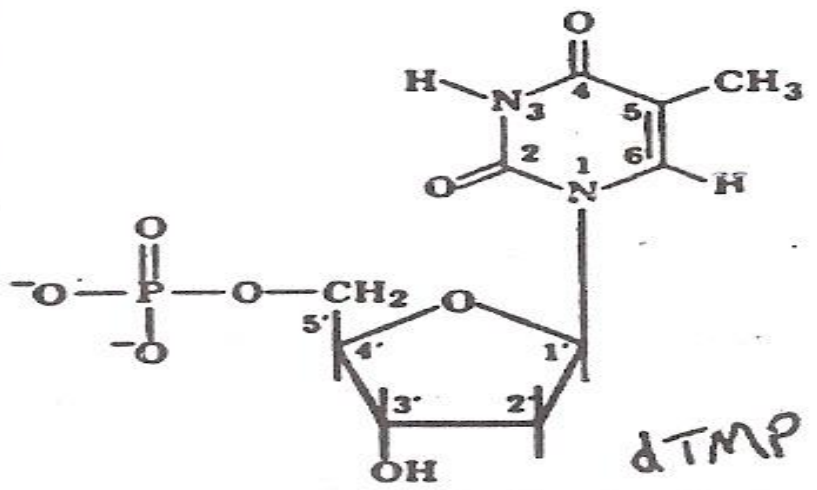

ديوكسي ثيميدين، أحادي الفوسفات

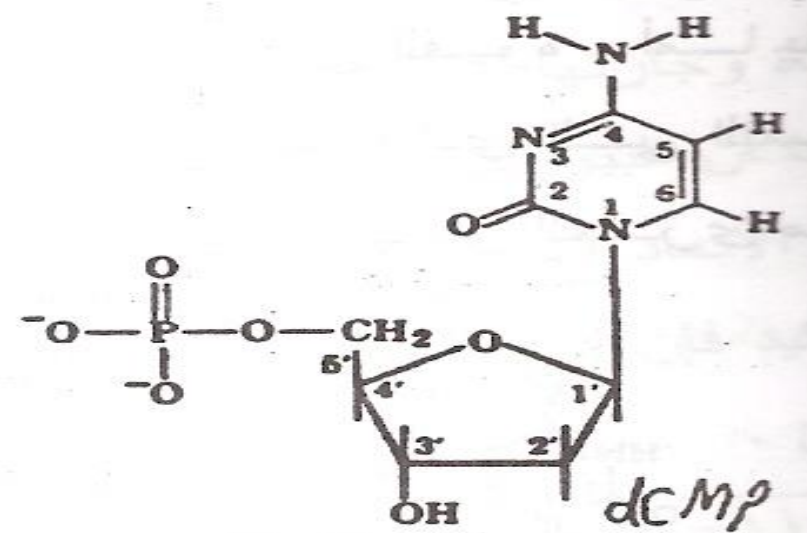

ديوكسي سيتيرين أحادي الفوسفات

نيوكلوتيدات يورينيية

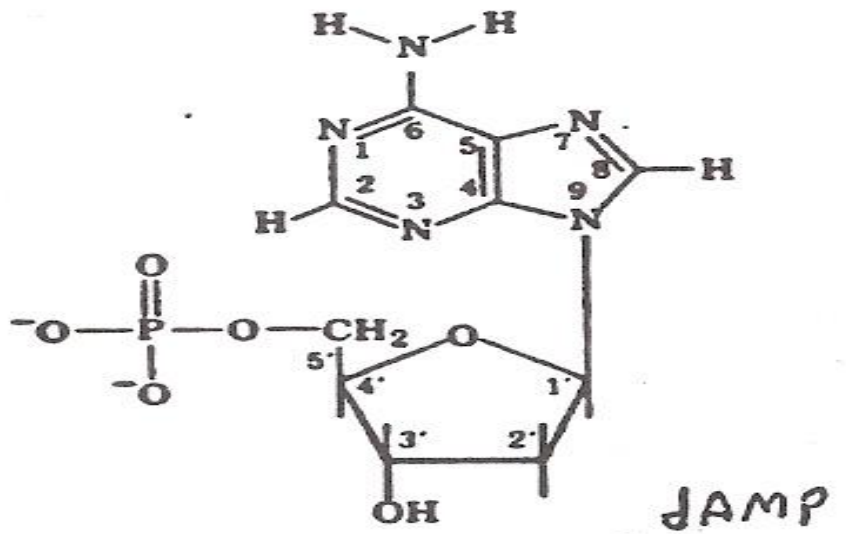

ديوكسي أدينوسين أحادي الفوسفات

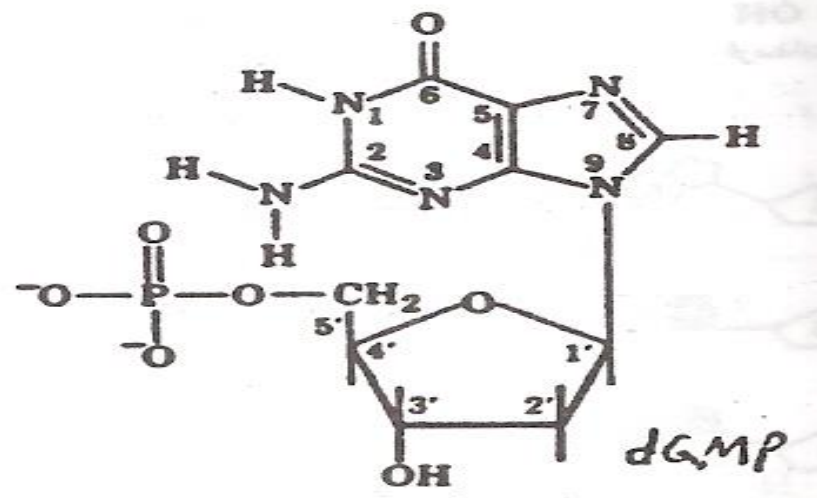

ديوكسي جوانوسين أحادي الفوسفات

# Example of DNA Primary Structure

In DNA, A, C, G, and T are linked by 3'-5' ester bonds between deoxyribose and phosphate

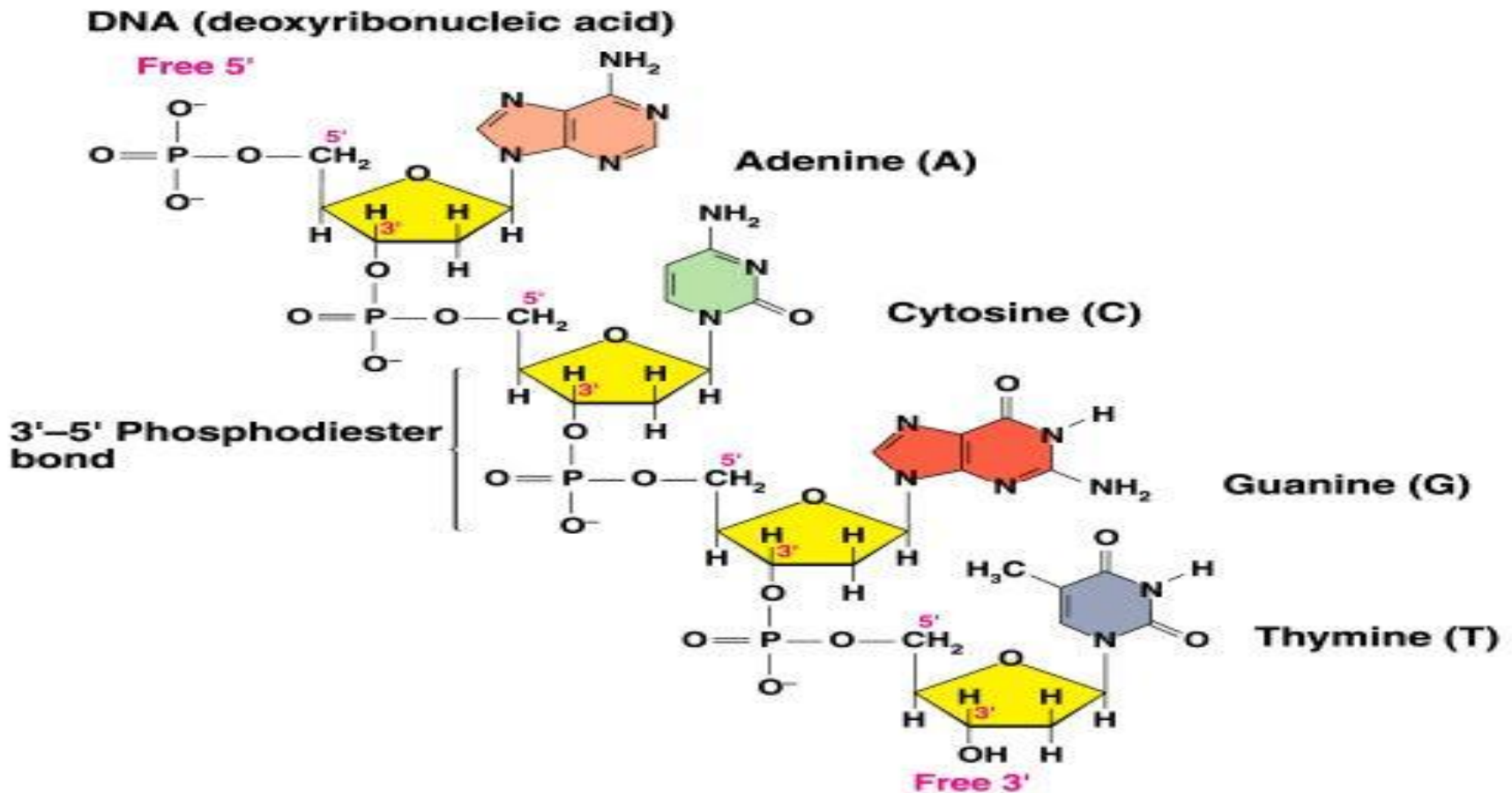



# Secondary Structure: DNA Double Helix

In DNA there are two strands of nucleotides that wind together in a **double helix** •

- the strands run in opposite directions
- the bases are arranged in step-like pairs
- the **base pairs** are held together by hydrogen bonding

The pairing of the bases from the two strands is very specific •

The **complimentary base pairs** are **A-T** and **G-C** •

- two hydrogen bonds form between A and T
- three hydrogen bonds form between G and C

Each pair consists of a purine and a pyrimidine, so they are the same width, keeping the two strands at equal distances from each other •

(a)

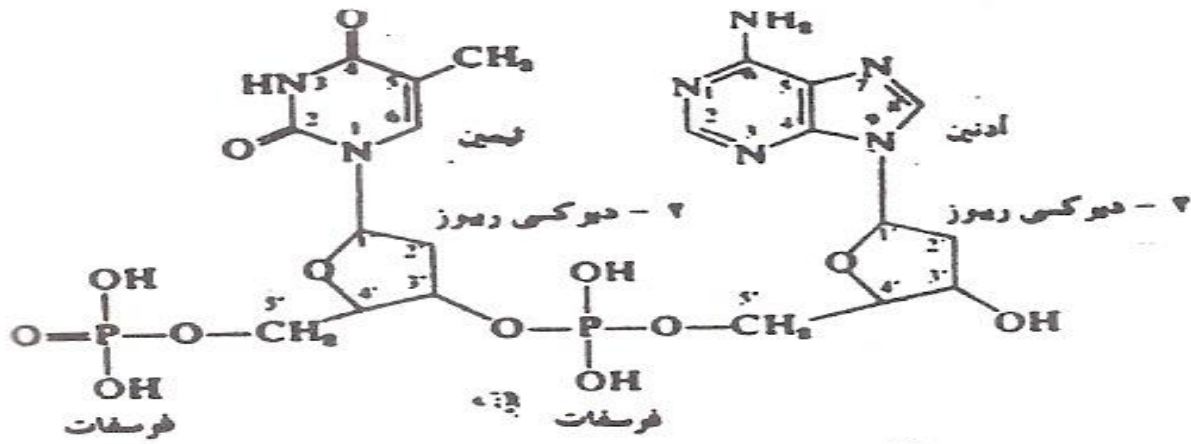

( ٥ - )

(b)

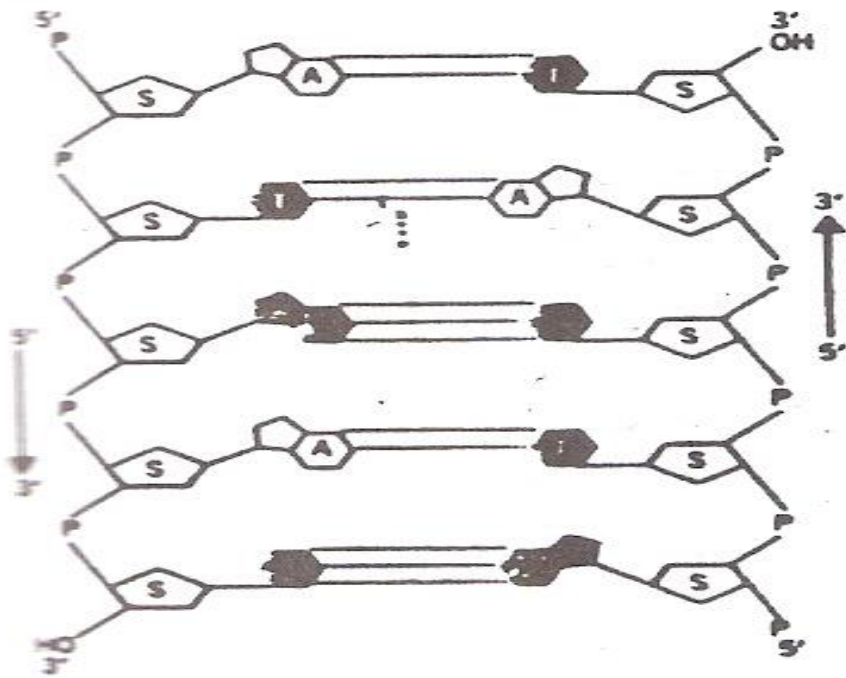

(c)

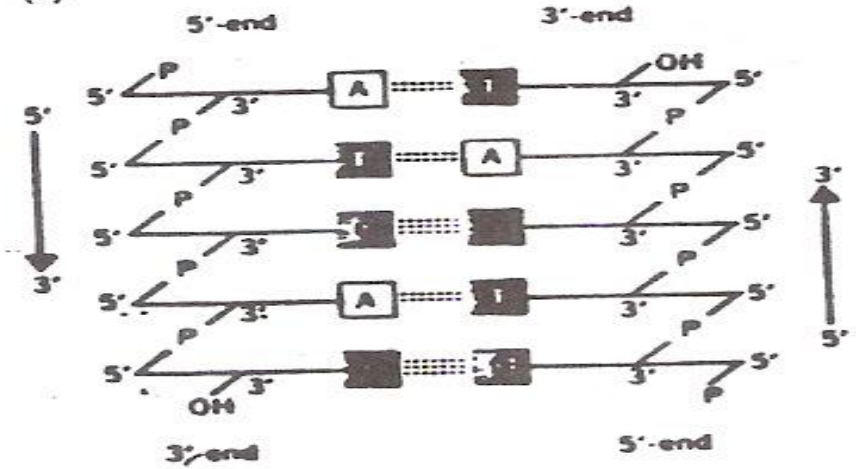

التركيب الجزيئي لك DNA يوضح التركيب الاساسى للاعمدة الفقارية التي تتكون من السكر والفسفور في السلسلة وطبيعتها ذات الاتجاه المضاد

# الحلزون المزدوج

## The Double Helix

- أقترح واطسون وكريك في عام ١٩٥٣ أن الـ DNA يوجد أغلبه في صورة حلزون مزدوج مكون من سلسلتين ونالا على ذلك جائزة نوبل عام ١٩٦٢م.

- استند هذان العالمان على دليلين علميين مكناهما من استنباط التركيب الحلزوني المزدوج للـ DNA هما:

١٠- معرفتهما لقواعد شارجاف  
لإزدواج القواعد.

٢٠- تحليلهما لصور أخذت لبلورات  
جزيء DNA بواسطة أشعة إكس  
X-rays من قبل ولكنز وفرانكلين  
Wilkins and franklin

# قواعد شاراجاف Charagaffs rules

- ١- ترتبط دائماً قواعد الأدينين (A) مع قواعد الثايمين (T) برابطتين هيدروجينيتين (A = T).
- ٢- ترتبط قواعد السيتوسين (C) مع قواعد الجوانين (G) بثلاث روابط هيدروجينية (G ≡ C).
- ٣- أن كمية الأدينين تساوي كمية الثايمين (A = T)
- وكمية الجوانين تساوي كمية السيتوسين (G = C)

- ٤- أن كمية الأدينين والجوانين تساوي كمية الثايمين والسيتوسين (  $A + G = T + C$  )
- أو (  $A + G / T + C = 1$  ) .

• كما أنه ليس شرطاً أن كمية الأدينين والثايمين تساوي كمية السيتوسين والجوانين وإنما تختلف باختلاف النوع.

• تتصف هيئة الحلزون المزدوج نوع (B) بمقاييس ثابتة على النحو الآتي:-

– انه يميني الدوران ويمتاز بمرور محور عمودي من خلاله.

– عدد النيوكليوتيدات في الدورة الواحدة = 10

– المسافة بين قاعدة والقاعدة التي تليها في اللفة الواحدة =  $3.4 \text{ A}^\circ$  وعليه فان طول اللفة الواحدة يكون:  
 $34 \text{ A}^\circ$

– يبلغ قطر الـ DNA =  $20 \text{ A}^\circ$

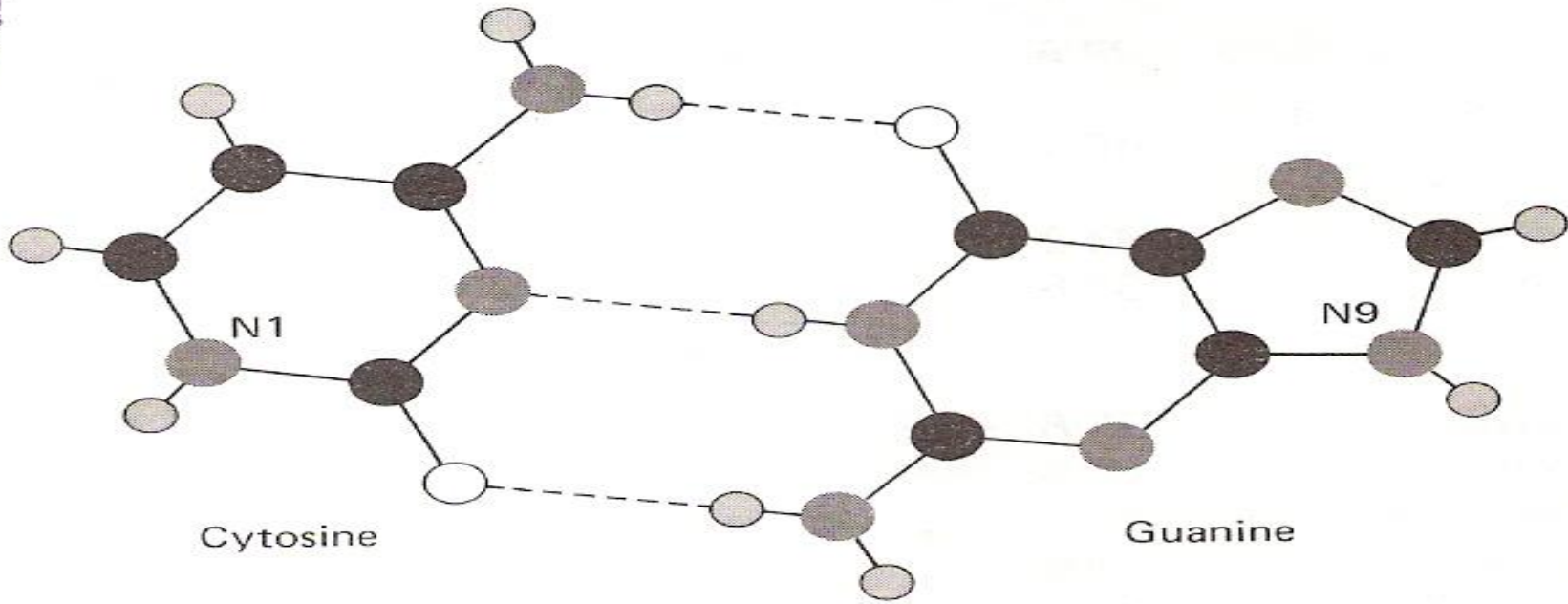
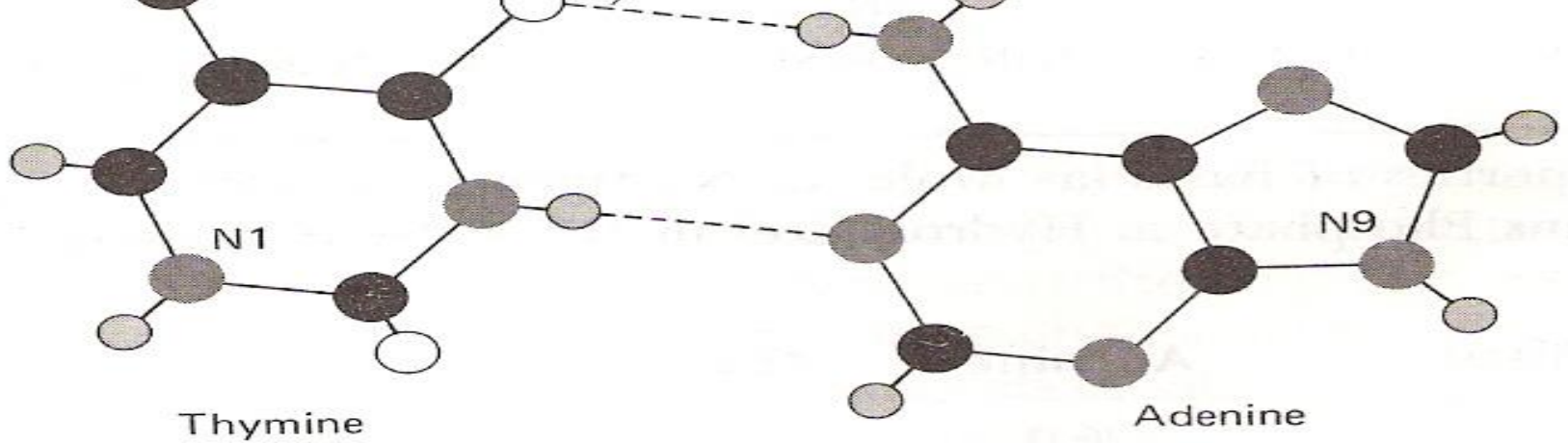

○ Hydrogen    ● Nitrogen    ● Carbon    ○ Oxygen

الروابط الهيدروجينية ما بين القواعد



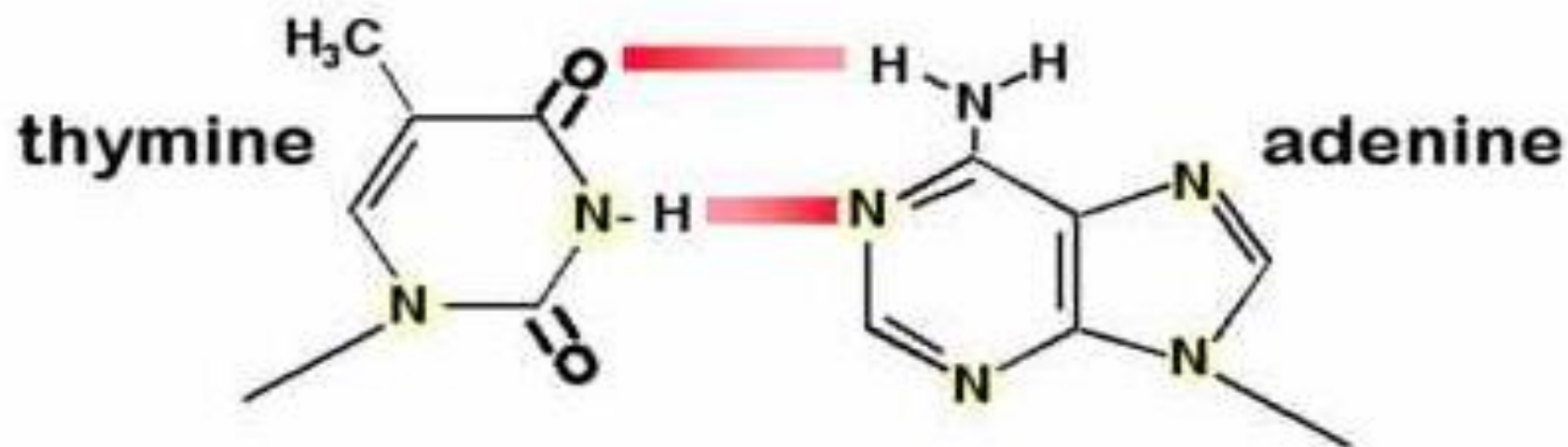
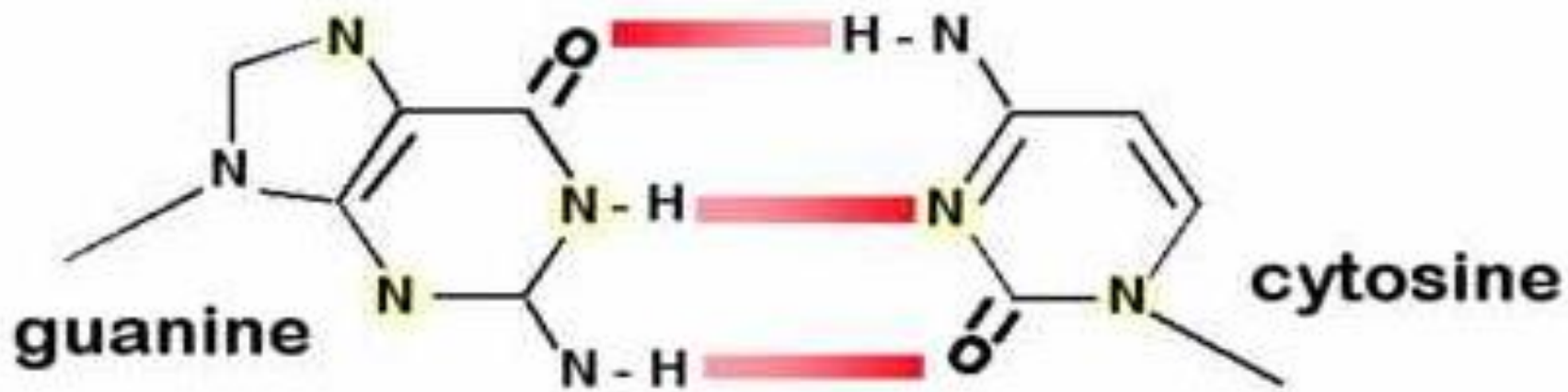

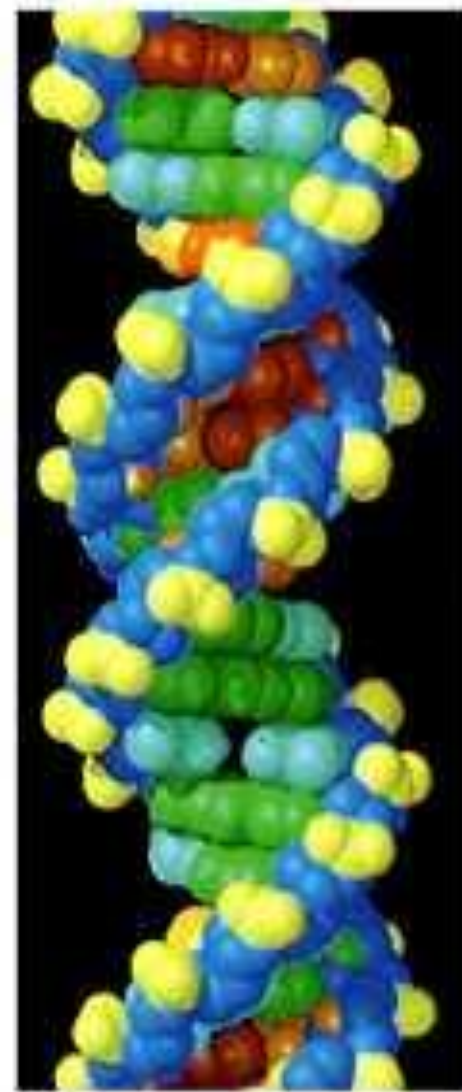
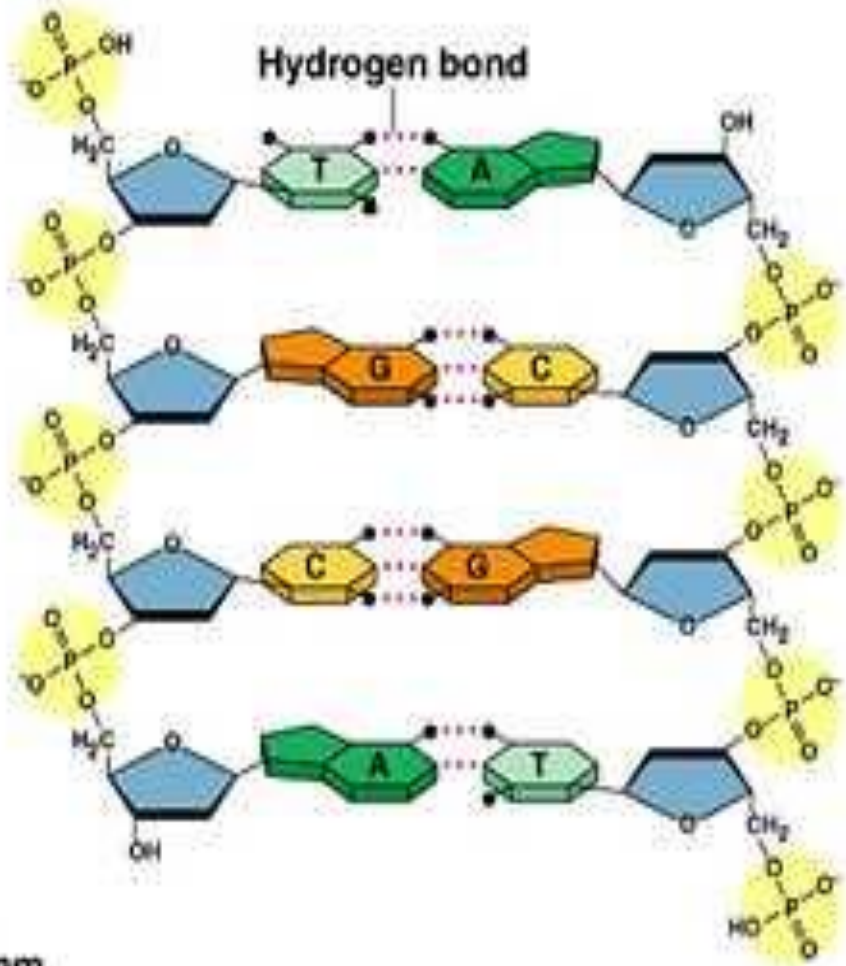
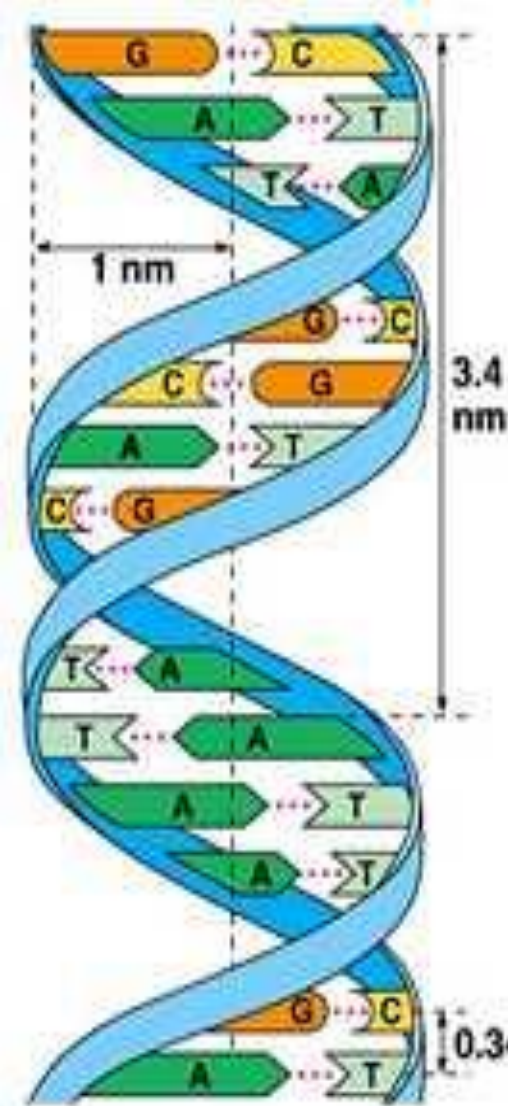

(a)

(b)

(c)

Copyright © Pearson Education, Inc., publishing as Benjamin Cummings.

# شكل يوضح وصف واطسون وكريك للحزون المزدوج

• خيطى DND يكونان متوازيتان ومتضادان  
أى أن إرتباط الفوسفات مع السكر يكون فى  
الإتجاه (  $5 \rightarrow 3$  ) فى أحد الخيطين وفى  
الإتجاه المعاكس (  $3 \rightarrow 5$  ) فى الخيط الآخر

• وإذا أمكن معرفة التتابع النيوكليوتيدي فى  
أحدهما عرف التتابع النيوكليوتيدي فى الخيط  
الثانى وذلك بسبب خاصية تزاوج القواعد  
النيتروجينية لهذا يقال أن خيطي DNA مكملان  
لبعضهما **Complementary**

• يلتف كذلك الخيطان (الشريطان) التفافاً حلزونياً  
يمينياً (باتجاه عقارب الساعة) حول محور  
مركزي وهمي ليكونا ما يعرف **DNA** الحلزوني  
المزدوج **DNA double helix** حيث  
يشكل السكر والفوسفات السلم بينما تشكل  
القواعد درجات السلم

- يقاس طول جزيء DNA بالعدد الزوجي للقواعد النيتروجينية **Base pair (bp)** ،
- كما تعتبر ١٠٠٠ قاعدة زوجية **(1000 bp)** مساوي لوحد كيلو قاعدة **Kilobase (Kb)**
- اما ١.٠٠٠.٠٠٠ قاعدة زوجية فتساوي واحد ميغا قاعدة **Megabase (Mb)** ،
- ولقد قدر طول DNA في نواة خلية الحيوان المنوي للإنسان والتي تحتوي على **1nm** بـ **٣٠٠٠** ميغا قاعدة أي **3000 Mb** أو  $٣ \times ١٠^٩$  قاعدة زوجية أي  **$3 \times 10^9$  bp**

# ثانياً:- الحمض النووي الريبوزي RNA

## Ribonucleic acid (RNA)

• يتم نسخ جزيء RNA من جزيء DNA من خلال عملية حيوية مهمة تعرف بعملية

### النسخ Transcription.

• لذا فإن جزيء RNA يشبه إلى حد كبير جزيء DNA الذي نسخ منه فهو جزيء عديد النيوكليوتيدات Polynucleotides إلا أن هناك بعض الفروق الرئيسية بينهما

• يوجد ثلاثة أنواع مختلفة من جزيئات RNA وهي:

• ١- RNA الرسول ( m RNA ) Messenger RNA أو حامل الشفرة الوراثية.

• يعتبر هذا الجزيء أطول أنواع RNA ويتكون من عدد كبير من النيوكليوتيدات ويحمل معلومات كاملة عن طبيعة البروتين المراد تكوينه.

• يوجد في داخل النواة ويقدر طوله بحوالي ٨٠٠٠ إلى ٥٠٠٠٠ نيوكليوتيدة عند مرحلة تكوينه الأولى. وقبل خروجه من النواة إلى السيتوبلازم على شكل mRNA ناضج تتم معالجته وتحويله .

- **٢- RNA الريبوسومي (rRNA) Ribosomal RNA**
- **يعتبر rRNA من الجزيئات القصيرة المتخصصة ، يساهم في ربط الأحماض الأمينية أثناء عملية بناء البروتين Protein synthesis.**
- **تتسخ جزيئات rRNA من تتابعات نيوكليوتيدية متكررة ومتعاقبة تتراوح أطوالها بين ٨٠٠٠ إلى ١٣٠٠٠ نيوكليوتيدة توجد على شريط DNA في المناطق المعروفة باسم المناطق المنظمة للنوية Nucleolus organizer (NORs) regions**



# • ٣- RNA الناقل (tRNA) Transfer RNA

- RNA الناقل tRNA عبارة عن جزيء قصير يقدر طوله بحوالي ٧٣ إلى ٩٣ نيوكليوتيدة وهو جزيء متخصص جداً ويملك موقعين أحدهما للتعرف والإرتباط مع حمض أميني واحد ومحدد والموقع الآخر للتعرف والإرتباط مع الشفرة الوراثية على mRNA.

# Cellular “total” RNA

- **Messenger RNA (mRNA): 1-5%**

*Serves as a template for protein synthesis*

- **Ribosomal RNA (rRNA): >80%**

*Structural component of ribosomes*

- **Transfer RNA (tRNA): 10-15%**

*Translates mRNA information into the appropriate amino acid*

# مقارنة بين الحمضين النوويين DNA , RNA

RNA	DNA
يتكون من شريط حلزوني مفرد	يتكون من شريط حلزوني مزدوج
يحتوي على القواعد النيتروجينية A, U, G, C	يحتوي على القواعد النيتروجينية A, T, G, C
يحتوي على سكر خماسي ريبوزي	يحتوي على سكر خماسي ريبوزي منزوع الأكسجين
يحمل الجينات في بعض الفيروسات فقط	يحمل الجينات في جميع الكائنات الحية وبعض الفيروسات
يوجد في النواة والسيتوبلازم	يوجد في النواة
قصير جداً مقارنة بـ DNA	طويل جداً مقارنة بـ RNA

# DNA

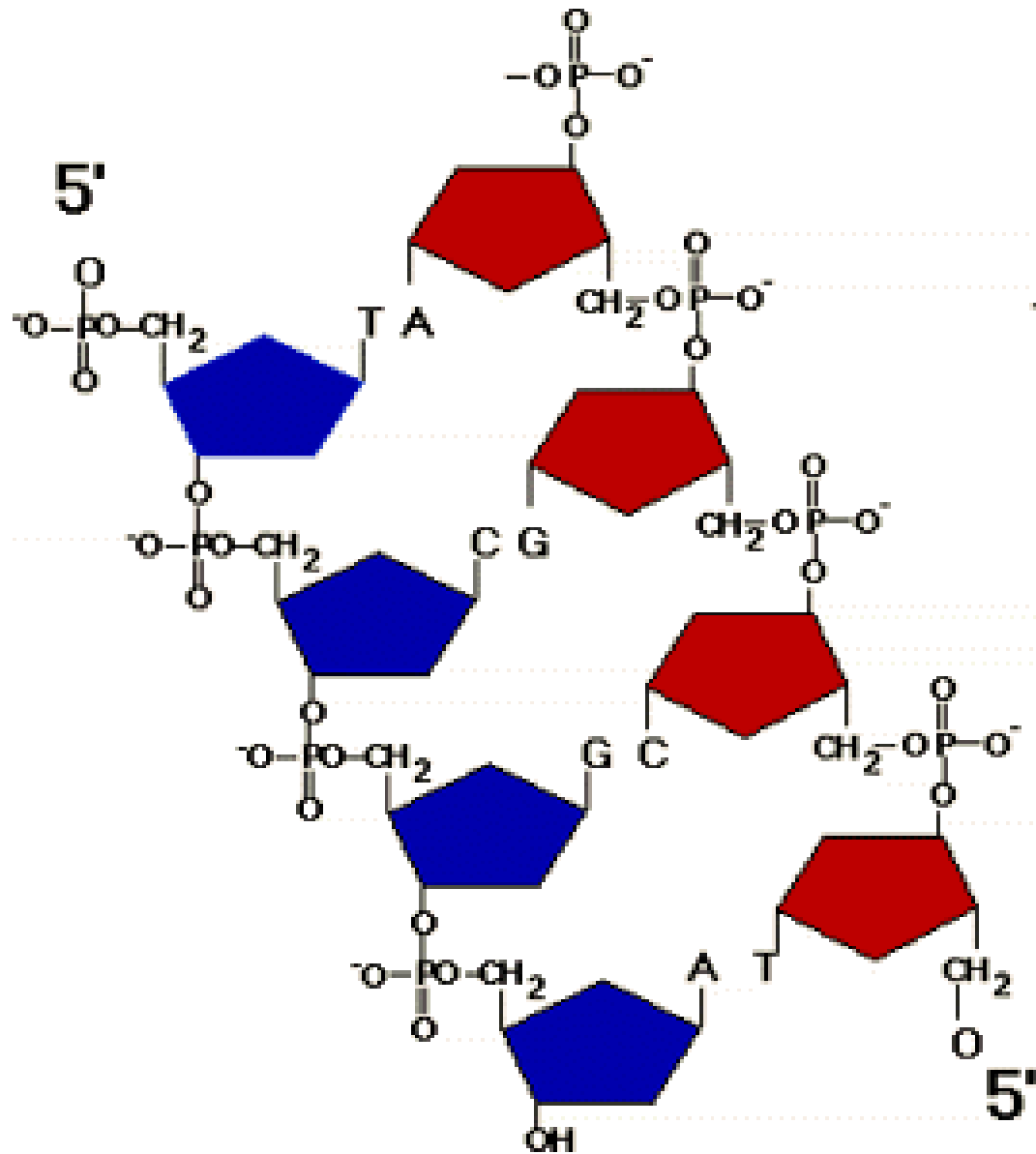

# RNA

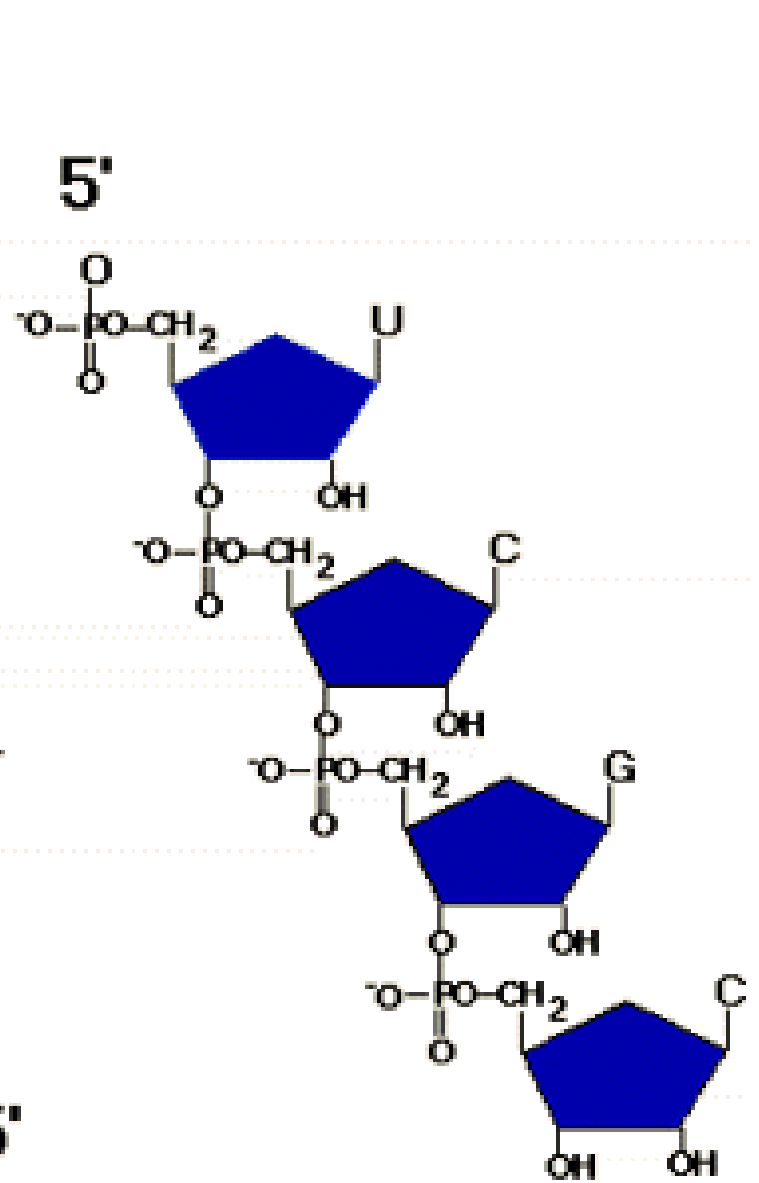

- أذكر الخصائص المطلوبة للمادة الوراثية؟
- تجارب التحول الوراثي أثبتت أن الـ DNA هو المادة الوراثية. وضح ذلك؟
- كيف أمكن اثبات أن الـ DNA هو المادة الوراثية في الفيروسات؟
- ما المقصود بقاعدة شارجاف؟
- قارن بين كلا من:

**Nucleoside and Nucleotide**

**DNA and RNA**

• وحدة بناء الـ DNA هي .....

• العمود الفقري للـ DNA ..... & ..... بينما تمثل  
..... درجات السلم من الداخل

• عند تكوين النيكلوتيدة ترتبط ذرة الكربون رقم ..... في السكر بذرة  
النيتروجين في الموقع ..... بالبيريமிدين أو بذرة النيتروجين في  
الموقع ..... للبيورين بينما ترتبط ذرة الكربون رقم .....  
بمجموعة الفوسفات

• عند تكوين الجزئ المتبلر فان مجموعة الفوسفات التي ترتبط  
بذرة الكربون رقم ..... من سكر البنروز في نيوكلوتيدة ما ترتبط  
كيميائياً بذرة الكربون رقم ..... من السكر الموجود في  
نيوكلوتيده أخرى

• خيط الحلزون المزدوج من الـ DNA يلتف لفة كاملة كل .....  
قواعد اى كل ..... أنجستروم .

انتظام وتشكل الـ DNA في  
الكروموسومات

**The organization of  
DNA in  
chromosomes**

أولاً : تركيب نيكلويد الكائنات أولية النواة

## Prokaryote nucleoid structure

الكائنات أولية النواة أحادية المجموعة الكروموسومية وهي تحتوي فقط على مجموعة واحدة من الجينات (نسخة واحدة من الجينوم) .

الكرموسومات البكتيرية الفعالة أو النيكلويد

تسميتها بالنيكلويد أفضل من النواة حيث أنها غير محاطة بغشاء نووي



• وكمثال للكائنات بدائية النواة فإن بكتريا الـ *E.coli* يبلغ طول محيط جزيء الـ DNA الحلقي فيها حوالي 1100 ميكرون هذا الطول يشتمل على  $4.1 \times 10^6$  bp.

• وحيث أن خلية الـ *E.coli* يبلغ طولها حوالي 1 ميكرون وعرضها حوالي 0.5 ميكرون فإنه من الواضح أن الكرموسوم لا بد أن يوجد في شكل شديد التحلزن داخل الخلية.

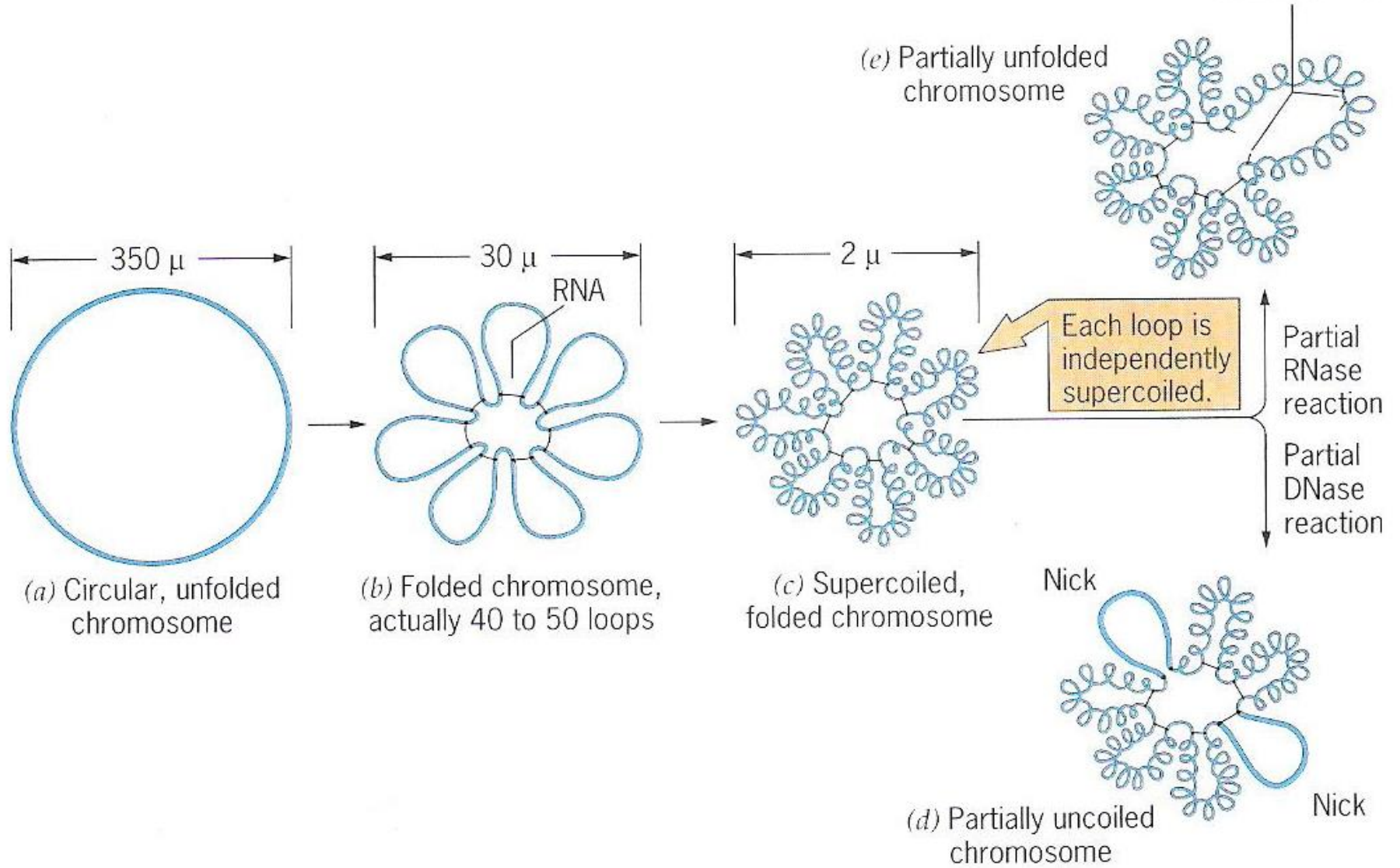

مراحل تكون الشكل النهائي للنيوكلويد وتركيبه في حالة التفكك والتحلز الفائق .

• الإنزيمات المسؤولة عن الحلزنة الفائقة السابقة  
تسمى أنزيمات (Topoisomerases)

• ومنها Topoisomerase II المسؤول عن تكوين  
الحلزنة الفائقة ويسمى أيضاً (DNA gyrase)  
ومسئول عنه جينين هما Gyr A , Gyr B

• بينما أنزيم Topoisomerase I مسئول عن  
الاسترخاء أو فك الحلزنة ومسئول عن تكوينه جين  
(Top A).

• الكروموسوم مقسم إلى ٧ عروات بواسطة روابط من RNA (الرسم السابق)

• في الحقيقة يوجد من ٤٠ - ٥٠ عروة لكل كروموسوم في الحالة الحية ، أضحنا ٧ فقط للتبسيط .

• كل عروة مستقلة في الحلزنة الفائقة وإستحداث قطع في خيط مفرد بمعاملة الجينومات المنتثية بأنزيم الأندونيوكليز يحدث فك للحلزنة في العروات التي حدث بها قطع فقط بينما تبقى العروات الأخرى فائقة التحلزن .

• ٤- يؤدي أنزيم RNase إلى فك الأنتاء في الجينوم جزئياً مع أن هذا الأنزيم لا يؤثر على الحلزنة الفائقة.

• عند عزله بصورة غير منتثية (غير فائق التحلزن) يكون عبارة عن جزيء حلقى مقفل من الـ DNA.

• ٥- وهذا الكروموسوم البكتيري يحتوي على معظم الـ DNA.

- بالإضافة الى النيوكلويد يوجد بالخلية البكتيرية كروموسومات صغيرة الحجم، تحتوى الخلية البكتيرية على واحد أو أكثر منها وتعرف بالبلازميد **Plasmid**

- وهو يحتوى على ٠.٢ إلى ٠.٥% من حجم الـ **DNA** بالخلية البكتيرية وهو كروموسوم حلقي الشكل أيضاً ولعب دوراً هاماً في تقدم الهندسة الوراثية وتم إستخدامه كناقل للجينات ( **Gene vector** )

ثانياً : تركيب كرموسوم الكائنات حقيقية النواة

## Eukaryote chromosome structure

- على العكس من الكائنات الأولية فإن معظم الحيوانات الراقية وكثير من النباتات الراقية تكون ثنائية المجموعة حيث تملك مجموعتين كاملتين من الجينات ، واحدة من كل من الأبوين
- كثير من النباتات الراقية متعددة المجموعة أي تحمل عدة نسخ للجينوم.

• إن الكائنات حقيقية النواة لا تحتوي فقط على كميات من DNA أكبر بكثير مما في الكائنات أولية النواة ولكنها تتميز أيضاً بأن هذا DNA يتجمع في عدة كروموسومات وأن كل كروموسوم يتواجد في نسختين (ثنائي المجموعة) أو أكثر (عديد المجموعة)

• فنجد مثلاً أن طول محيط الهيئة الكروموسومية الاحادية أو الجينيوم في الإنسان يصل إلى حوالي ١٠٠٠ مم من الـ DNA (أو حوالي ٢٠٠٠ مم لكل خلية ثنائية المجموعة الكروموسومية) يوزع هذا المتر الطولي للـ DNA بالطبع بين ٢٣ كروموسوم مختلفين في الحجم والشكل . ويحتوي كل كروموسوم على ١٥-٨٥ مم من الـ DNA



# التركيب الجزيئي لكروموسومات الكائنات حقيقية النواة .

- أوضح التحليل الكيماوي للكروماتين المعزول أنه يشتمل أساسا على **DNA** و **بروتينات** وكمية ضئيلة من الـ **RNA** .

**Chromatin:** is the combination of DNA and proteins that make up the contents of the nucleus of a cell.

• تنقسم البروتينات إلى نوعين رئيسيين:

• (١) بروتينات قاعدية (تحمل شحنة موجبة عند pH المتعادل) وتسمى بالبروتينات الهستونية أو الهستونات

• (٢) مجموعة غير متجانسة من البروتينات غالباً حامضية (محملة بشحنة سالبة ويطلق عليها البروتينات غير الهستونية).

• تشمل الهستونات في جميع النباتات الراقية والحيوانات خمسة أنواع بروتينية رئيسية ويطلق على هذه الأنواع الهستونية الخمسة الرئيسية على التوالي **H1, H2A, H2B, H3 and H4**

• وهي توجد في جميع طرز الخلايا (فيما عدا بعض الحيوانات المنوية حيث تستبدل بأنواع أخرى من البروتينات القاعدية الصغيرة تعرف بالبروتامينات .

- تتشابه بدرجة كبيرة جداً أربعة هستونات من الخمسة في كل الكائنات حقيقية النواة (H2A, H2B , H3 and H4) هذا الثبات الكبير للهستونات H4, H3, H2b, H2a في جميع طرز خلايا الكائن الواحد وحتى بين الأنواع المتباعدة يتمشى مع الاعتقاد السائد بأهمية الهستونات :-

- ١- في تركيب الكروماتين (تجميع الـ DNA) حيث أن لها الدور الرئيسي في إنتظام تركيب الـ DNA في كروموسومات الكائنات الراقية.

- ٢- وأنها مشتركة لاتخصيصاً في تنظيم تعبير الجين

- تكون الهستونات الخمسة (H1, 2H2A, 2H2B, 2H3 and 2H4) مع الـ **DNA** مما يؤدي إلى إنتاج الوحدات التركيبية الأساسية للكروماتين .
- التي تظهر في صورة "حبيبات" بيضاوية تعرف بالنيوكليوسومات **nucleosomes**

• ومن جهة أخرى نجد أن الجزء **الغير الهستوني** في الكروماتين يتكون من عدد كبير من البروتينات غير المتجانسة.

• بالإضافة إلى ذلك يختلف تكوين وتركيب جزئيات البروتينات غير الهستونية الكروموسومية إختلافاً كبيراً بين الطرز المختلفة لخلايا نفس الكائن .

• لذلك فإن هناك إحتمال كبير في قيام البروتينات غير الهستونية بدور في تنظيم تعبير جينات معينة أو مجموعة معينة من الجينات .

# تركيب النيوكلوسوم Nucleosome structure

- عند عزل الكروماتين وفحصه بالميكروسكوب الإلكتروني وجد أنه يتكون من سلسلة من الحبيبات البيضاوية (قطرها حوالي 110 أنجستروم ، وارتفاعها 60 أنجستروم) متصلة بواسطة خيوط رفيعة، تعرف هذه الحبيبات بالنيوكلوسوم.

• كل نيوكلوسوم يتكون من:

• ١- لب النيوكلوسوم ويحتوى على ١٤٦ زوج من النيوكليوتيدات و ٢ جزئ من كل نوع من الهستونات H2A , H2B , H3 and H4 ، هذا التركيب ثابت لا يتغير فى كل الكائنات مميزة النواة وهو مقاوم لأنزيمات النيوكليز.

• ٢- يتصل لب النيوكلوسوم بالآخر بأجزاء من DNA طولها يتراوح بين ٨-١١٤ زوج من النيوكليوتيدات حساسة للنيوكليز تسمى DNA الرابط وهى تختلف فى الحجم من نوع الى آخر ومن طراز خلوى الى آخر.



• ٢- يرتبط جزيء واحد من الهستون **H1** بطريقة ما بالنيوكلوسوم أو الرابط

• وعلى ذلك فالوحدات الكاملة المتكررة تتكون من حوالي ٢٠٠ زوج نيكلوتيدي من الـ **DNA** و ٩ جزيئات هستونية في الحالة الحية.

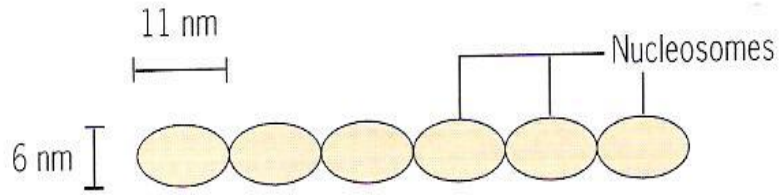

Chromatin fibers stretched during preparation for electron microscopy revealing linker DNA between nucleosome cores

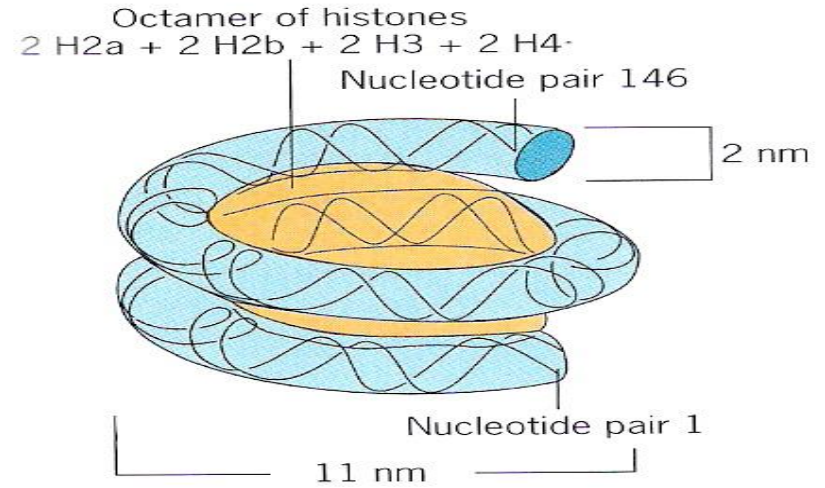
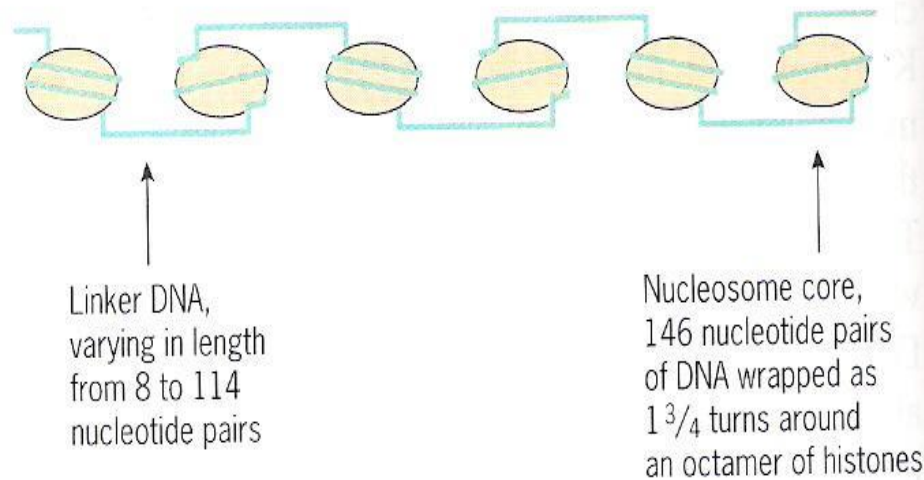

(a)

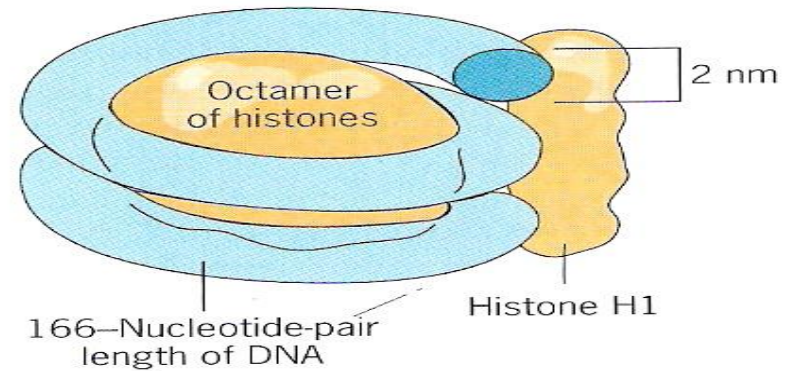

(b)

# تركيب النيوكلوسوم

• أذكر ما تعرفه عن:

## Nucleosome & Topoisomerases & Plasmid

• قارن بين البروتينات الهستونية & البروتينات غيرالهستونية

• ..... هو الانزيم المسئول عن تكوين الحلزنة الفائقة ويسمى أيضاً (DNA gyrase) بينما أنزيم ..... مسئول عن فك الحلزنة .

• أوضح التحليل الكيماوي للكروماتين المعزول انه يشتمل أساسا على ..... & ..... وكمية ضئيلة من .....

• الوحدات التركيبية الأساسية للكروماتين تعرف باسم .....

# تضاعف DNA

## DNA Replication

يتضاعف DNA تضاعفاً ذاتياً لنقل المعلومات الوراثية من خلية الى أخرى و من الآباء إلى الأبناء وتكون هذه العملية دقيقة للمحافظة على الثبات الوراثي.

• إن جزيء DNA يتضاعف في فترة محددة من الطور البيني Interphase وهي مرحلة S-phase من دورة الخلية Cell cycle.

• والغرض هو المحافظة على المحتوى الوراثي للخلايا بعد كل عملية انقسام خلوي.

• يبدأ تضاعف DNA في الخلايا بدائية النواة كالبكتيريا من موقع واحد Single site.

- بينما في الخلايا حقيقية النواة يبدأ من عدة مواقع **Multiple sites** والتي قد تصل إلى ٣٠٠٠٠ موقع ويطلق على مثل تلك المواقع بنقاط التضاعف **Replication points** أو مواقع البدء **Initiation sites**.

• تتم عملية تضاعف DNA بدرجة عالية من الدقة ولتبسيط وفهم هذه العملية لابد من معرفة بعض السمات الهامة الخاصة بها  
ومن أهمها:

• ١- أن تزاوج القواعد النيروجينية يكون دائماً متكاملًا Complementary وحسب قواعد شاراجاف.

• ٢- أن خيطى DNA متوازيان ومتعاكسان ولذا يتم التكرار في اتجاهين متعاكسين Bi-directional replication.

• ٣- تحتاج عملية تضاعف DNA إلى قالب Template يتم عليه بناء الخيط الجديد.

• ٤- تتم عملية التضاعف بالطريقة شبه المحافظة Semiconservative.

• ٥- تتم جميع التفاعلات تحت سيطرة إنزيمات البلمرة Polymerases



• ٦- من الضروري كذلك تكون RNA البادئ (RNA primer) الذي يوفر مجموعة الهيدروكسيل (3'-OH) اللازمة لإضافة النيوكليوتيدات الجديدة.

• ٧- لأن إنزيم بلمرة DNA لا يستطيع أن يبدأ تصنيع سلسلة DNA جديدة ولكنه يضيف نيوكليوتيدات إلى نهاية سلسلة موجودة سابقا.

• ٨- يتم بناء أحد الخيطين بشكل مستمر ويسمى الخيط القائد **Leading strand**، بينما يبنى الخيط الآخر بشكل غير مستمر أو متقطع ويسمى الخيط المتلكأ **lagging strand**.

• ٩- يلزم بادئ واحد فقط لإنزيم بلمرة **DNA** ليبدأ تصنيع السلسلة القائدة أما في السلسلة المتقطعة فيجب البدء في كل قطعة بـ **RNA** بادئ جديد.

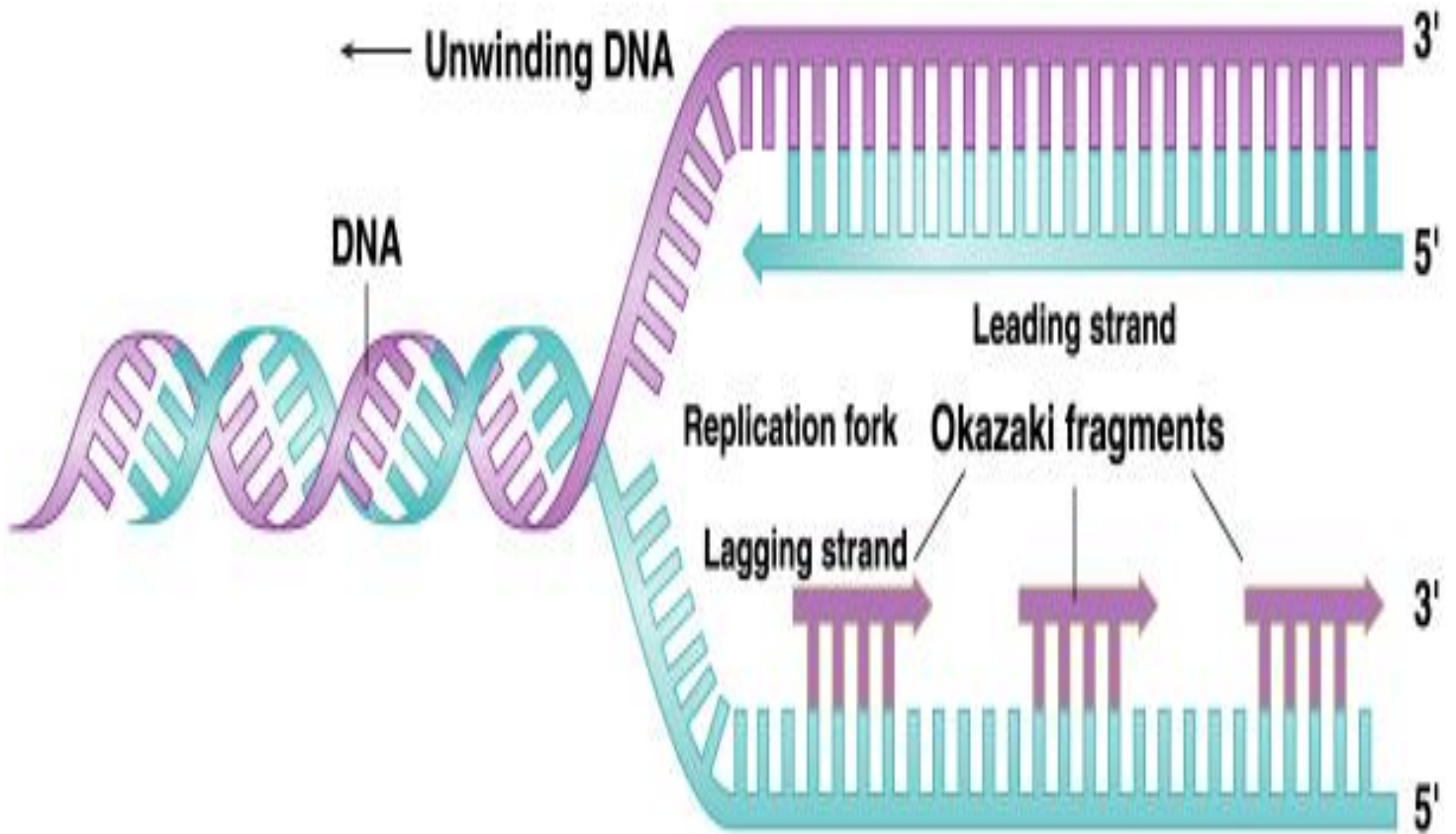

# تضاعف الـ DNA في البكتيريا

- دورة خلية البكتيريا

- تتكون دورة خلية *E.coli* عند معدلات النمو البطيئة (أكثر من ٦٠ دقيقة للجيل الواحد) من ثلاث مراحل :

- التحضير لبدء تضاعف الـ DNA

- تضاعف الـ DNA

- مرحلة تقع بين نهاية تضاعف الـ DNA وانقسام الخلية .

- أما عند معدلات النمو السريعة (١٨-٢٠ دقيقة) ، فقد تبدأ جولة ثانية من تضاعف الـ DNA قبل الانتهاء من الجولة الأولى .

• لذا فإن المراحل الثلاث تصبح غير واضحة المعالم ،  
ويمكن أن يقال أن تخليق الـ **DNA** مستمر .

• الكيفية التي ينعزل بها الكروموسوم أثناء انقسام  
البكتريا غير معروفة .

• ولما كان انقسام الخلية يصحبة نمو داخلى من جدار  
البكتريا يسمى **الميزوسوم Mesosome** فإن أبسط  
نموذج لإنعزال كروموسوم البكتيريا يشير إلى أن  
الكروموسوم يتصل بالجدار في بداية التناسخ عن  
طريق نقطة الاتصال **Attachment point**

• ثم يتم تخليق نقطة اتصال شقيقة أخرى أثناء عملية التضاعف .

يستمر نمو الميزوسوم تجاه الداخل حتى يفصل بين نقطتي الاتصال هذه لتت عزل الكروموسومات الشقيقة إلى خلايا شقيقة .

يعزز هذا النموذج تقارير تبين أن DNA لبكتريا *E. coli* يرتبط بالفعل بنوعية خاصة من بروتينات الجدار عند تضاعف .

تضاعف DNA شبه المحافظ

## Semiconservative DNA replication

- اقترح واطسون وكريك أنه عند إعادة إنتاج اللولب المزدوج فإن كل جزيء من DNA يتكون من سلسلة قديمة من الجزيء الأصلي وسلسلة جديدة. وهذا النموذج هو شبه محافظ
- Semiconservative model**. وقد أثبت هذا النموذج العالمان ميسلسون و ستال Stahl

# تجربة ميسلسون وستال Messelson and Stahl Experiment

- في عام ١٩٥٨ عزز Meselson and Stahl بالتجربة نموذج واطسون و كريك لتضاعف DNA
- وقد استغلا حقيقة أنه إذا نمت خلايا بكتيرية في بيئة تحتوي على النظير الثقيل للنيتروجين فإن DNA الخلايا سيصبح أثقل من DNA الطبيعي وأن هذا الاختلاف في الكثافة يمكن تمييزه بالطرد المركزي في محلول كلوريد السيزيوم .



• عندما ترك ميسلسون وستال بكتريا *E.coli* لتنمو لعدة أجيال في النظير حصلا على عشيرة من الخلايا جزيئاتها جميعا معلمة بالـ N 15 . وقد إتضح أن الـ DNA من هذه الخلايا يظهر كثافة الترسيب المتوقعة من DNA المعلم بـ N 15 .

• وبعدها تم نقل الخلايا لبيئة تحتوي على N14 فقط كمصدر للنتروجين وقد وجد أنه عقب دورة واحدة من التضاعف أن الـ DNA في الخلايا الشقيقة لا يظهر الكثافة الخاصة بـ N15 الأصلي ولا بـ N14 النقي ولكنه يظهر الكثافة الوسطية للهجين N14 N15 . وهذا بالضبط ما كان متوقع من نموذج التضاعف المقترح من قبل واطسون - كريك .

• وتعتبر تجربة ميسلسون – ستال ذات أهمية خاصة كبرى ، ليس فقط لأنها أكدت الطريقة التي يتناسخ بها الـ DNA ولكن لأنها كذلك استبعدت احتمالات حدوث طرق أخرى .

• على سبيل المثال ، فقد يظن أن التناسخ يتم بالطريقة المحافظة **Conservative model** ، بمعنى أن الجزيء المزدوج الأصلي يعمل كقالب لجزيء مزدوج جديد على أن يبقى كاملا أي أنه سوف نحصل في نهاية الدورة الأولى من التناسخ على جزيئين مزدوجين أحدهما قديم والآخر جديد ولا يمكن في هذه الطريقة أن يتكون جزيء الـ DNA الهجين ، ونتائج التجربة تعارض ذلك .

- ، كما وأن هذه التجربة تستبعد أيضاً **الطريقة التشتتية** **Dispersive model** لتتاسخ الـ DNA و التي تقترح أن خيوط الـ DNA الأبوي تتكسر عشوائياً خلال عملية التتاسخ بطريقة ما حتى أن جزيئات الـ DNA المزدوجة في الخلايا الجديدة تحتوي على كميات متباينة من كل من الـ DNA الأبوي والجديد . وفي هذه الحالة نتوقع أن نشاهد مجالا واسعا من كثافات الـ DNA بعد دورة واحدة من التتاسخ بدلا من نوعية واحدة من الجزيء.

• ويطلق الاصطلاح شبه المحافظة على الطريقة التي يتناسخ بها الـ DNA لتشير إلى أن الخيوط الأبوية للـ DNA يحافظ عليها (بعكس الطريقة التثنتية)

**Semiconservative replication** describes the mechanism by which DNA is replicated in all known cells. This mechanism of replication was one of three models originally proposed for DNA replication:

**Semiconservative replication** would produce two copies that each contained one of the original strands and one new strand.

**Conservative replication** would leave the two original template DNA strands together in a double helix and would produce a copy composed of two new strands containing all of the new DNA base pairs.

**Dispersive replication** would produce two copies of the DNA, both containing distinct regions of DNA composed of either both original strands or both new strands.

**a) Semiconservative model**

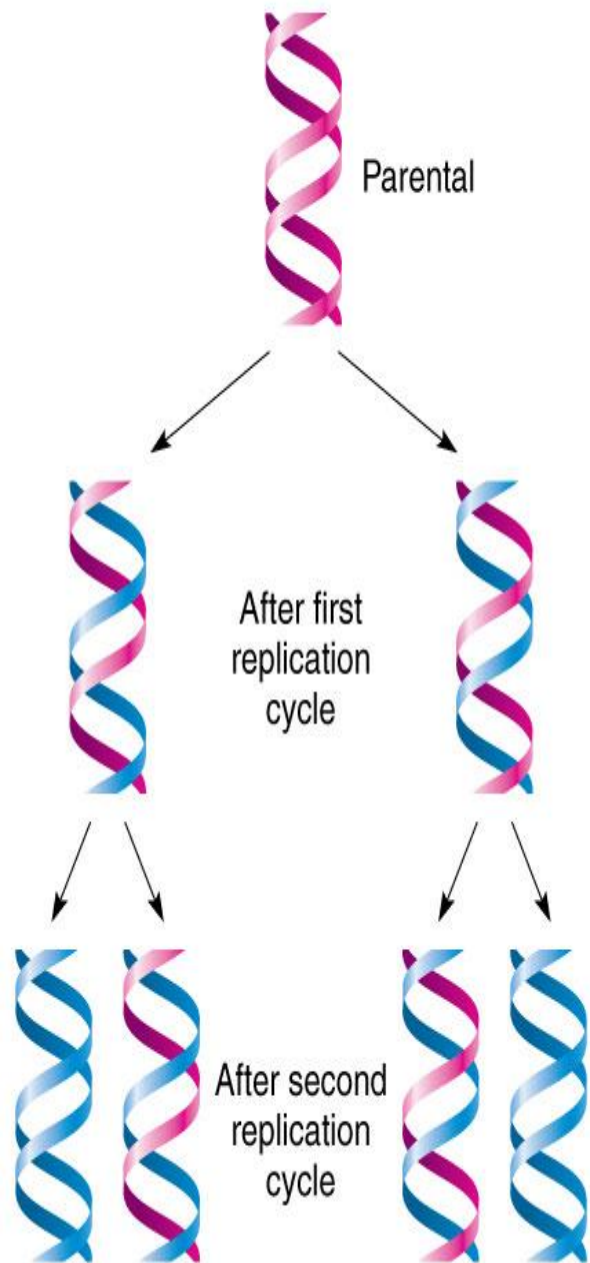

**b) Conservative model**

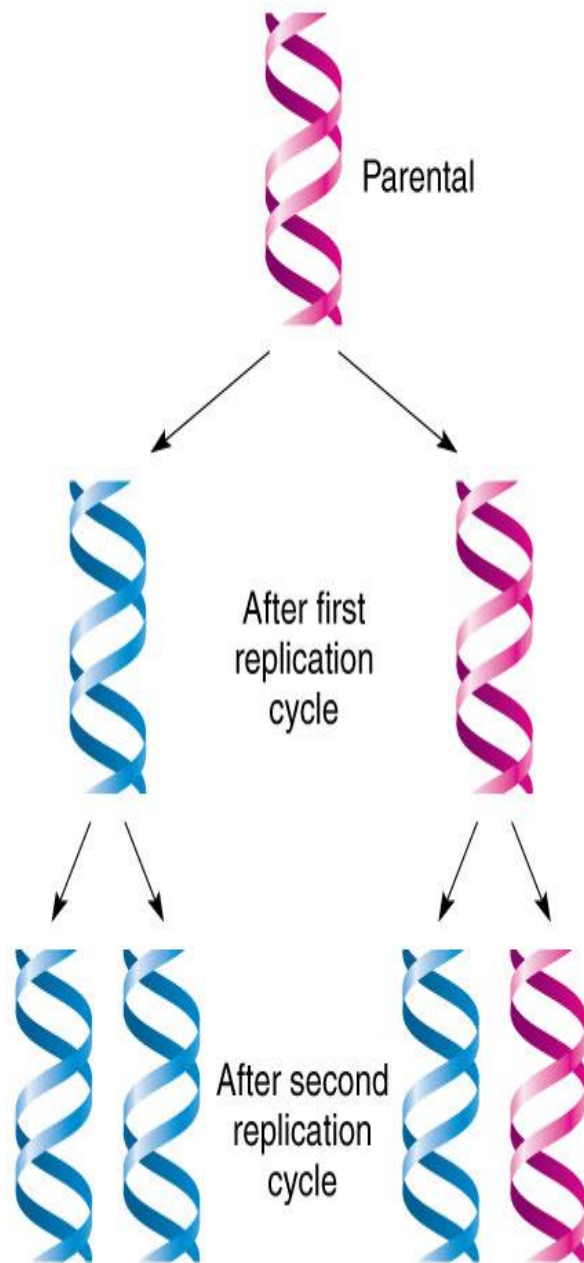

**c) Dispersive model**

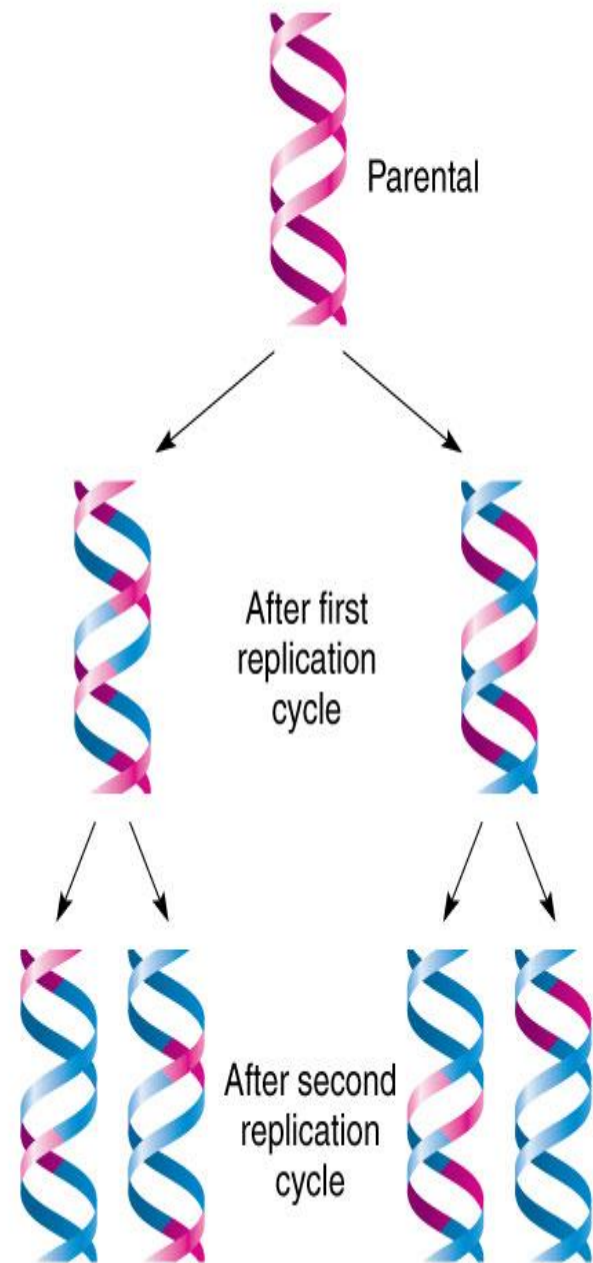

# Molecular Details of DNA Replication

## • بداية التضاعف DNA Replication of DNA

• يبدأ كروموسوم *E.coli* تضاعفة ثنائي الاتجاه دائماً من نفس

الموقع الفريد المسمى منشأ التضاعف Replication origin

• **The origin of replication** (also called the **replication origin**) is a particular sequence in a genome at which replication is initiated

• و يسمى ori وهو حوالي ٢٤٥ زوج نيوكلوتيدي

• ١- وتبدأ أحداث البداية بارتباط بروتين الابتدء initiation protein بمنشأ التضاعف (ori) .

## • ٢- انفراج الحلزون الأبوي

separating two annealed nucleic acid strands

ويقوم بهذا العمل أنزيم **DNA helicase**

• ٣- بناء البادئ اللازم لعملية التضاعف (primer) والذي يتطلب فعل أنزيم **DNA primase** .

• **DNA primase** is an enzyme involved in the replication of DNA. DNA primase is, in fact, a type of RNA polymerase which creates an RNA primer



- ٤- ارتباط أنزيمي **DNA helicase** و **primase** يكونا معا معقد بروتيني يعرف بـ **primosome** حيث يتكون بادئ من RNA قصير جدا يوفر نهاية حرة 3'-OH أي يتم بناءه في الاتجاه ٥ ← ٣ أيضاً .

**primosome** : is a protein complex responsible for creating RNA primers on single stranded DNA during DNA replication.

- حيث يقوم **DNA helicase** بتنشيط أنزيم الـ **primase** ليقوم بتخليق الـ **primer** .

# الاستطالة و الإنزيمات المشاركة في استطالة السلسلة

- **أنزيم DNA polymerase III** يعتبر هذا الأنزيم هو أنزيم التضاعف الرئيسي في *E.coli* والذي يتكون من ١٠ تحت وحدات من سلاسل عديد الببتيد ولذلك يتحكم في بناءه ١٠ جينات ولهذا فهو بروتين ضخم الحجم .
- يتعرف الأنزيم على قاعدة ضمن القالب الخاص بخيط الـ DNA ثم يختار من السيتوبلازم **نيوكلوتيدة ثلاثية الفوسفات** ومكملة للقاعدة المقابلة في الخيط القالب طبقا لنموذج واطسون – كريك لاتحاد القواعد ، ثم يربط بين النيوكلوتيدة والخيط الجديد بواسطة رابطة  $3' \rightarrow 5'$  phosphodiester bond وينتج جزئ بيروفوسفات والذي يتحلل لجزئين فوسفات.

# AMP, ADP and ATP

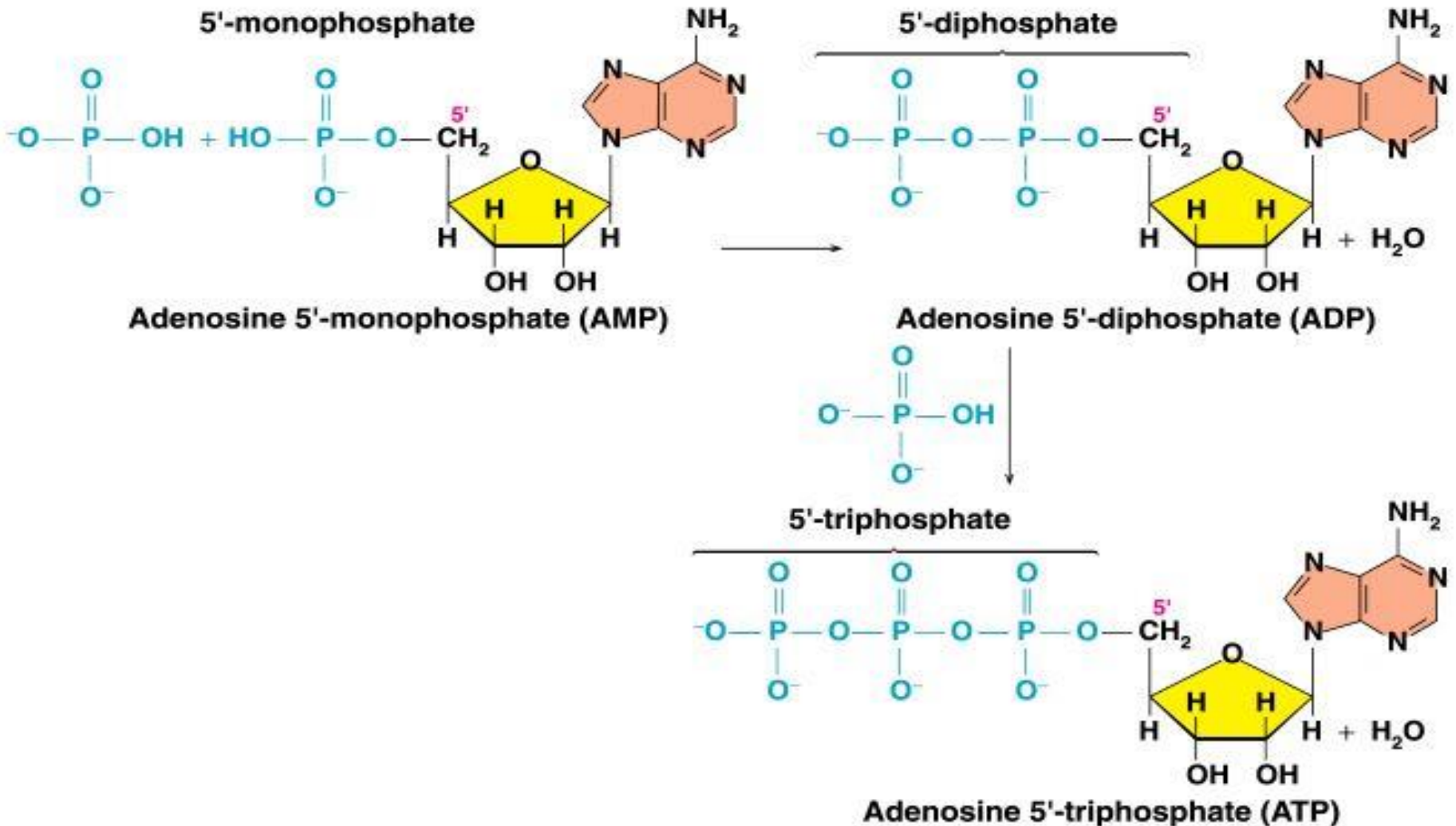

- وهناك خاصيتان لأنزيم تضاعف DNA في *E. coli* لهما دلائل هامة لطريقة تضاعف الـ DNA
- الخاصية الأولى هي أن جميع أنزيمات تضاعف الـ DNA حتى الآن ليس لها القدرة على بدء تخليق الـ DNA (denovo) بمعنى أن هذه الأنزيمات بوسعها فقط أن تضيف نيوكليوتيدات إلى طرف خيط محتوى على 3'-OH والمرتبط برابطة هيدروجينية بالخيط القالب .

• وقد تم حل هذه المشكلة باكتشاف إنزيم **primase** الذي يقوم ببناء **primer** وهو عبارة عن RNA وليس DNA (بطول ١٠-٦٠ نيوكليوتيدة في بدائية النواة ، و ٦-١٠ في مميزة النواة) وبالتالي تتوفر نهاية حرة 3'-OH يتم البناء عليها (الاستطالة بمعرفة أنزيمات بلمرة الـ DNA .

• أما **الخاصية الهامة الثانية** المميزة لجميع أنزيمات تضاعف الـ DNA فهي قدرتها على إضافة نيوكليوتيدات فقط إلى الطرف 3'-OH للبادئ المرتبط بروابط هيدروجينية وليس على الطرف 5'-P .

# • أنزيم DNA polymerase I و له ثلاثة أنشطة أنزيمية

- يعمل على بلمرة سلاسل الـ DNA من بواقي  $3'$  -  $5'$  ، ولو أن معدله أبطأ من أنزيم DNA poly III
- و له اثنين من أنشطة الأكسونيوكليز (Exonuclease) ، أولهما تسمح بتحليل خيوط الـ DNA في اتجاه  $3' \rightarrow 5'$  ويستخدم هذا النشاط في التخلص من البادئ المكون من RNA ويقوم بإحلالها بنيوكليوتيدات DNA وربطها ببعضها في الاتجاه  $5' \rightarrow 3'$

• وثانيهما تساعد في التحلل في الاتجاه  $3' \rightarrow 5'$  ويستخدم هذا النشاط كمراجع لعمل أنزيم DNA poly III الذي يعمل بسرعة تصل إلى ٤٥٠٠٠ نيوكلويدة في الدقيقة أي حوالي ١٥ ميكرون لكل دقيقة .

• أنزيم DNA poly II هذا الإنزيم يقوم بإصلاح (Repair) التالف من DNA بنشاط الهدم في الاتجاه  $3' \rightarrow 5'$  والبناء في الاتجاه  $5' \rightarrow 3'$  .

# إنزيمات بلمرة الـ DNA في الكائنات أولية النواة

Enzyme	Function
DNA Polymerase I	Remove of RNA primers
DNA Polymerase II	Repair
DNA Polymerase III	The major replication enzyme



# • يمكن إيجاز عملية تضاعف DNA فيما يلي:-

- ١- يتم التعرف على موقع التكرار من قبل بروتين الابداء و أنزيم الـ DNA helicase المسئول عن فك حلزونة DNA مكوناً ما يشبه الفقاعة Bubble والتي تسمى شوكة التكرار Replication fork و تكون على شكل حرف Y وتتسع بتقدم التضاعف.

## The replication fork:

The point at which the two strands of DNA are separated to allow replication of each strand moving from the 3' to the 5' end of the parental sense strand .

- ٢- يقوم أنزيم Topoisomerase والمسمى بأنزيم الاسترخاء relaxing enzyme بالتخلص من اللفائف فوق الحلزونية الكبيرة .

- ٣- عند بدء فك حلزنة DNA لابد من منع شريطي DNA من معاودة الالتفاف وذلك بتثبيتها بمساعدة بروتينات تعرف باسم بروتينات منع الارتباط بـ DNA وحيد الخيط

**Single- stranded DNA binding proteins**  
( SSBP ) والحفاظ على تباعدهما

- ٤- يقوم بعد ذلك إنزيم البلمرة DNA polymerase ببناء شريط DNA مكماً للشريط القديم ذو الاتجاه 3→5 الذي يطلق عليه الشريط القائد **Leading strand** بشكل مستمر حيث أن إنزيم البلمرة لا يستطيع العمل إلا في الاتجاه 5→3 فقط.

- ٥- وتتم عملية بناء شريط DNA القديم ذو الاتجاه 3→5 أو ما يعرف بالشريط المتباطئ أو المتكأ lagging strand بطريقة متقطعة بتكوين قطع صغيرة من DNA يتراوح طولها بين ١٠٠0 إلى ٢٠٠0 نيوكليوتيدة تعرف باسم قطع أوكازاكي Okazaki fragments نسبةً إلى مكتشفها العالم الياباني أوكازاكي عام ١٩٦٩م ويبدأ بناء هذا الشريط المتقطع ذو الاتجاه 3→5 بتخليق قطعة صغيرة جداً لا تتجاوز ١٠ نيوكليوتيدات من RNA البادئ (primer RNA) الذي يتم بناءه عند رأس شوكة التضاعف وبتحفيز من إنزيم RNA primase ويتكرر ذلك مرات عديدة .

## • ٦- إستبعاد RNA Primers

حيث يقوم أنزيم DNA polymerase1  
بإزالة البادئ RNA Primer واستبداله  
بنيوكليوتيدات مكملة للشريط القديم من DNA .

• ٧- يتم بعد ذلك الربط بين قطع أوكازاكي بأنزيم  
DNA ligase .

- قانون مناظرة القواعد  
يحدد القاعدة ثلاثية  
الفوسفات التي يجب أن  
تضاف

- بدء بناء DNA يتطلب  
ان تكون 3-OH غير  
مغطاة

- كل الانزيمات

(polymerases)

تبني DNA في اتجاه

5 الى 3

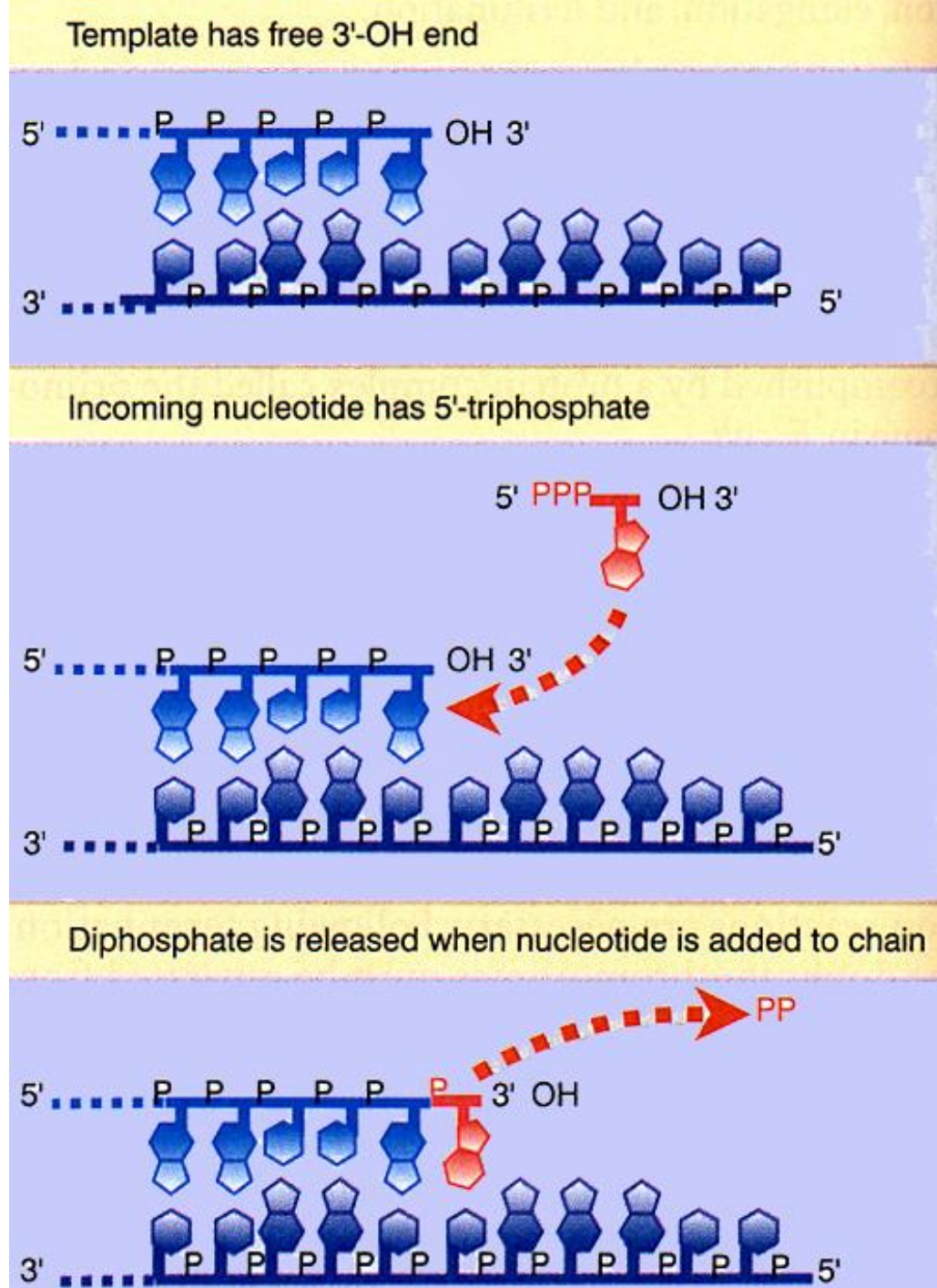

- يقوم انزيم Primase ببناء "primer" RNA (بادئ) على السلسلة المتأخرة

- يقوم DNA Polymerase III بتطويل RNA primer ليكون ما يعرف بـ Okazaki fragment

- تكرر العملية مرات أخرى

- يقوم DNA polymerase I باستبدال RNA primer بـ DNA

- لصق القطع مع بعضها بأنزيم ligase

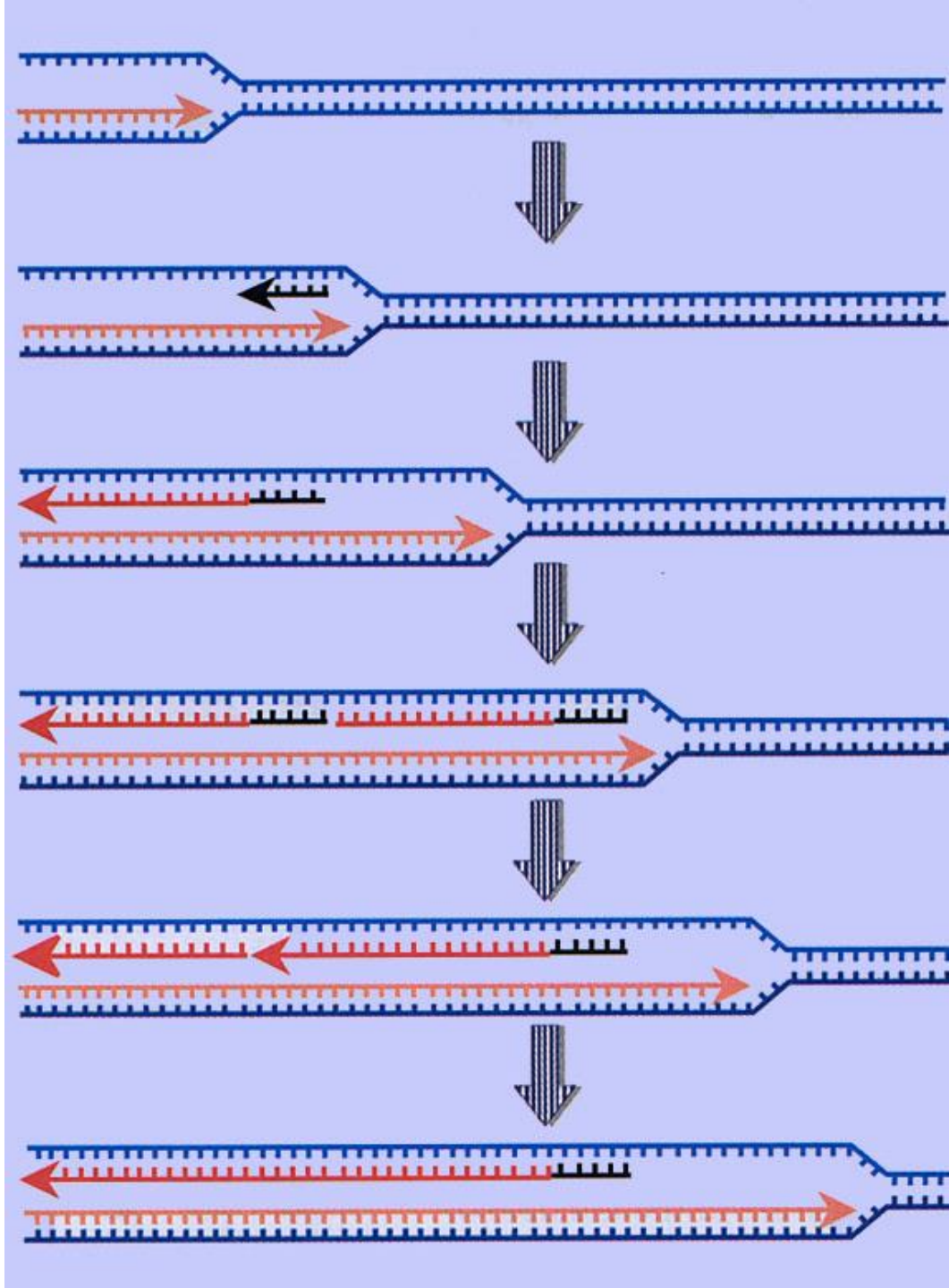

- تم إثبات أن نموذج التضاعف شبه المحافظ هو النموذج العام لتضاعف DNA في النباتات والحيوانات الراقية أيضا.

- إنزيمات بلمرة الـ DNA في الكائنات مميزة النواة:

- تم اكتشاف حتى عام ٢٠٠٣ تسع أنواع مختلفة من إنزيمات بلمرة الـ DNA بدلاً من ثلاثة أنواع فقط في الكائنات بدائية النواة ، وهذه الإنزيمات أكثر تعقيداً.

# أنزيمات بلمرة DNA في الكائنات مميزة النواة

Enzyme	Function
DNA Polymerase $\alpha$ (ألفا)	Replication of nuclear DNA chromosome on lagging strand.
DNA Polymerase $\beta$ (بيتا)	Repair of nuclear DNA chromosome.
DNA Polymerase $\gamma$ (جاما)	Replication of mitochondrial DNA.
DNA Polymerase $\delta$ (دلتا)	Replication of nuclear DNA chromosome on lagging strand and leader strand.
DNA Polymerase $\epsilon$ (إبسيلون)	Repair.



• وقد ثبت أن جميع أنزيمات البلمرة تستطيع البناء فقط في الإتجاه  $3' \rightarrow 5'$  ولذلك يلزم نهاية حرة  $3'-OH$

• كذلك يوجد نشاط الهدم في الاتجاه  $3' \rightarrow 5'$  وذلك للإصلاح وإزالة الأخطاء

• ولكن لم يثبت وجود نشاط الهدم في الاتجاه  $5' \rightarrow 3'$  (الذي يقوم باستئصال البادئ) في أي من الإنزيمات وعلى العكس ثبت أن الأنزيم الذي يقوم باستئصال بادئ الـ **RNA** في الكائنات مميزة النواة هو إنزيم الـ **RNase**.

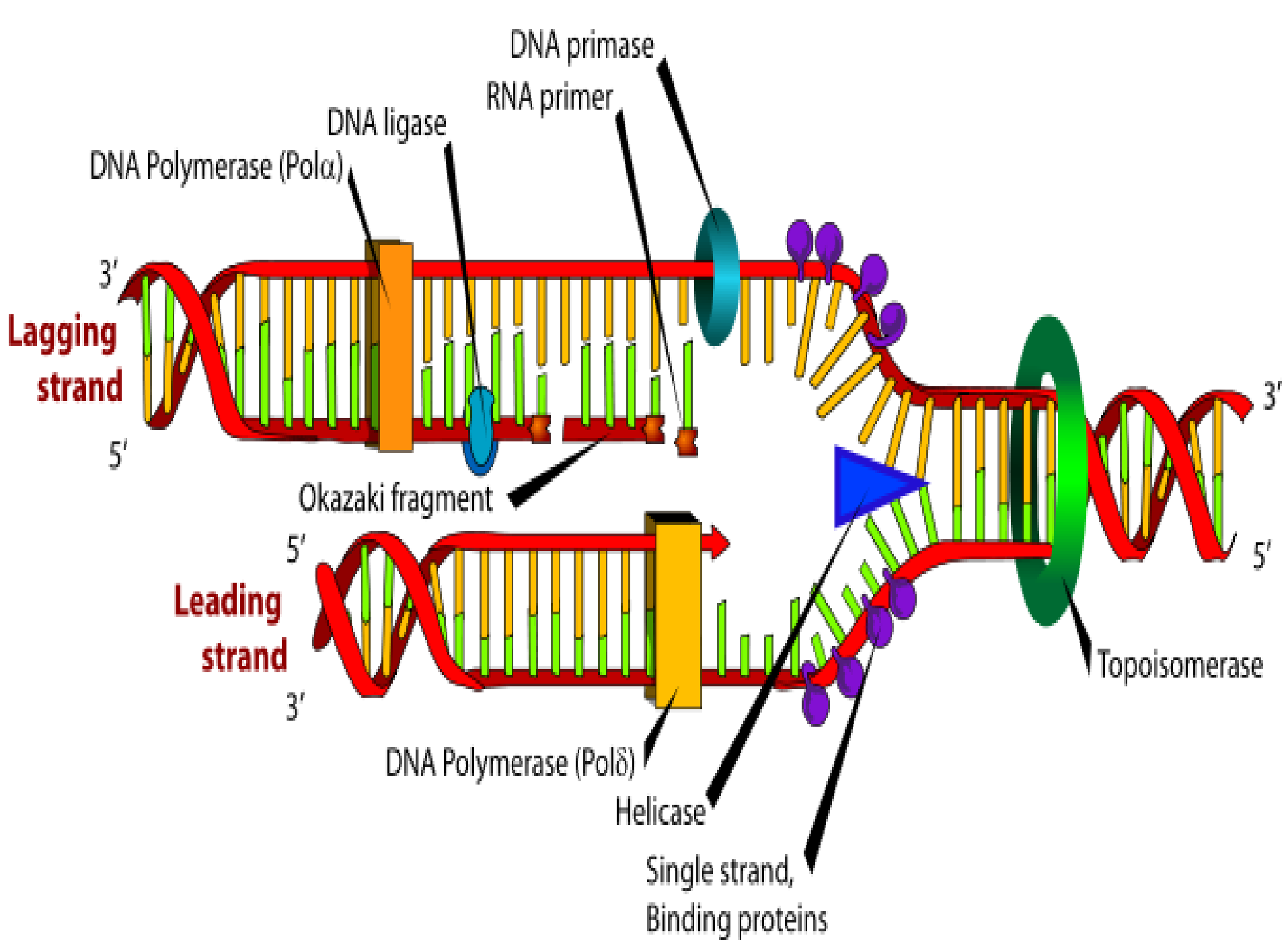

# Proofreading New DNA

DNA polymerase initially makes about •  
**1 in 10,000** base pairing errors

**Enzymes** proofread and correct these •  
mistakes

The new error rate for DNA that has •  
been proofread is **1 in 1 billion** base  
pairing errors

- قد يحدث أحيانا بعض الأخطاء أثناء عملية التضاعف DNA replication حيث يقوم إنزيم التضاعف بوضع النيوكليوتيدات في غير موضعها الصحيح و تنتج الطفرة .
- إلا أن معظم هذه الأخطاء تصحح بواسطة نشاط 3→5 exonuclease لأنزيمات DNA polymerases بعملية تسمى Proofreading حيث يتم إزالة النيوكليوتيدات الخاطئة ثم استبدالها بأخرى سليمة وصحيحة تتطابق مع نيوكليوتيدات الشريط المقابل .
- ربط أو لحام Ligation النيوكليوتيدات الجديدة والصحيحة بواسطة إنزيم الربط Ligase enzyme مع النيوكليوتيدات القديمة على شريط DNA.

- وضح كيف أن تجربة Meselson and stahl أكدت الطريقة التي يتناسخ بها الـ DNA واستبعدت احتمالات حدوث طرق أخرى للتناسخ؟
- عرف عملية التناسخ وما هي متطلباتها؟
- ما هي الخواص العامة لانزيمات تناسخ الـ DNA
- قارن بين عملية التناسخ في كلا من الكائنات الأولية و الكائنات حقيقية النواة؟
- وضح دور كلا من التالي في تناسخ الـ DNA

**DNA primase & DNA polymerase III & DNA polymerase I & DNA ligase & Topoisomerase & Helicase & SSBP**

- عرف كلا من

**Primer & okazaki fragments & primosome & RNase & Ori**

- ..... يعتبر انزيم التناسخ الرئيسي في E. coli بينما يعتبر ..... انزيم المراجعة الرئيسي
- في الكائنات مميزة النواة نجد ان إنزيمات البلمرة ..... & ..... هما الإنزيمين الحقيقيين للتناسخ يقابلا إنزيم ..... في البكتريا وإنزيم البلمرة ..... يقابل إنزيم poly I في البكتريا بينما يوجد إنزيم البلمرة ..... في الميتوكوندريا والبلاستيدات

# فك الارتباط و إعادة الارتباط

## Denaturation and Renaturation

الروابط الهيدروجينية  
التي تربط السلسلتين  
مع بعضهما **تكسر** و  
**تعيد التكوين** بسهولة

العوامل المؤثرة :

درجة الحرارة

NaOH

Formaldehyde

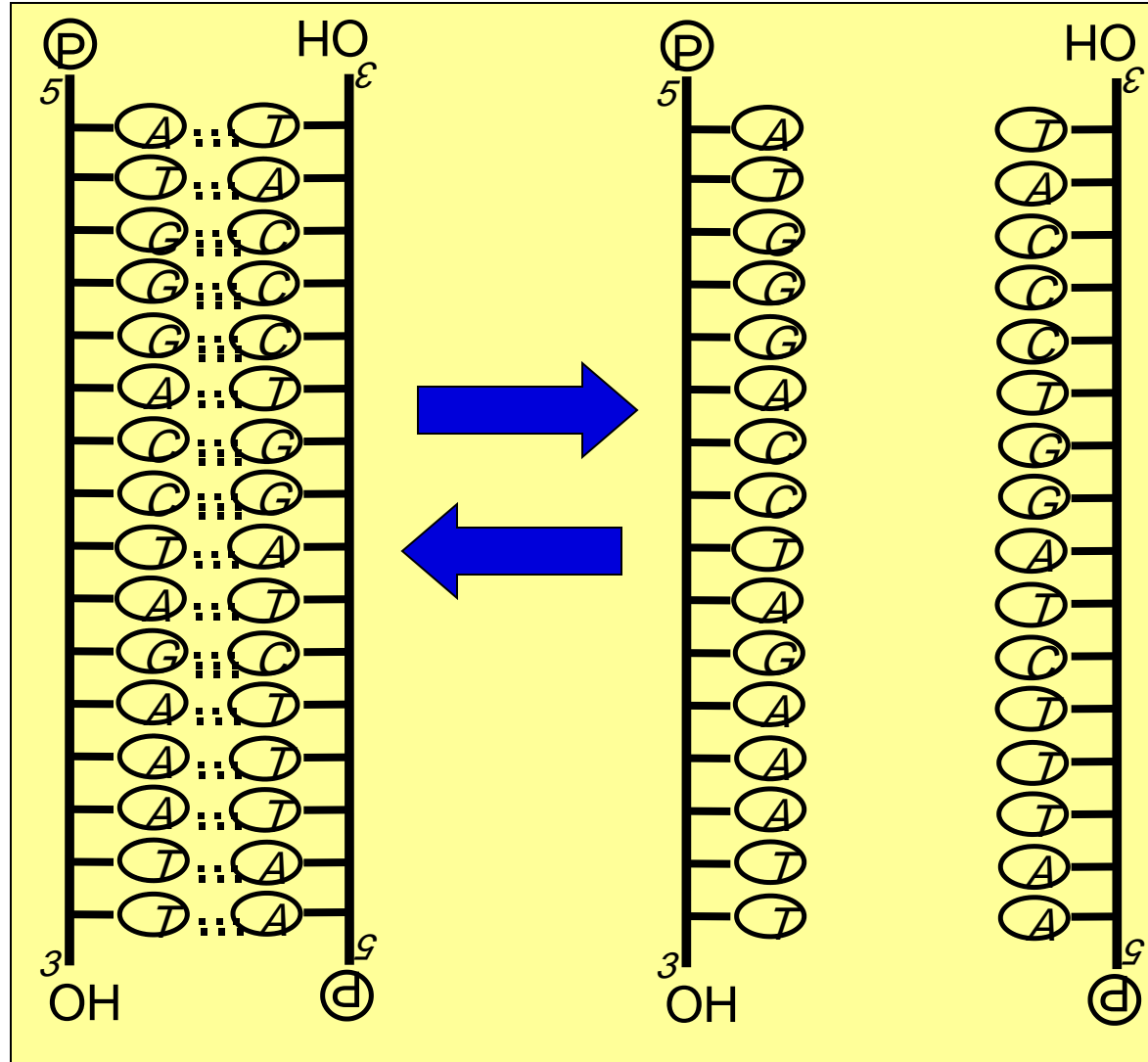

• إذا كان DNA  
 يحتوي على نسبة  
 أعلى من GC فإنه  
 يتطلب درجة حرارة  
 أكثر من DNA  
 الغني بـ AT

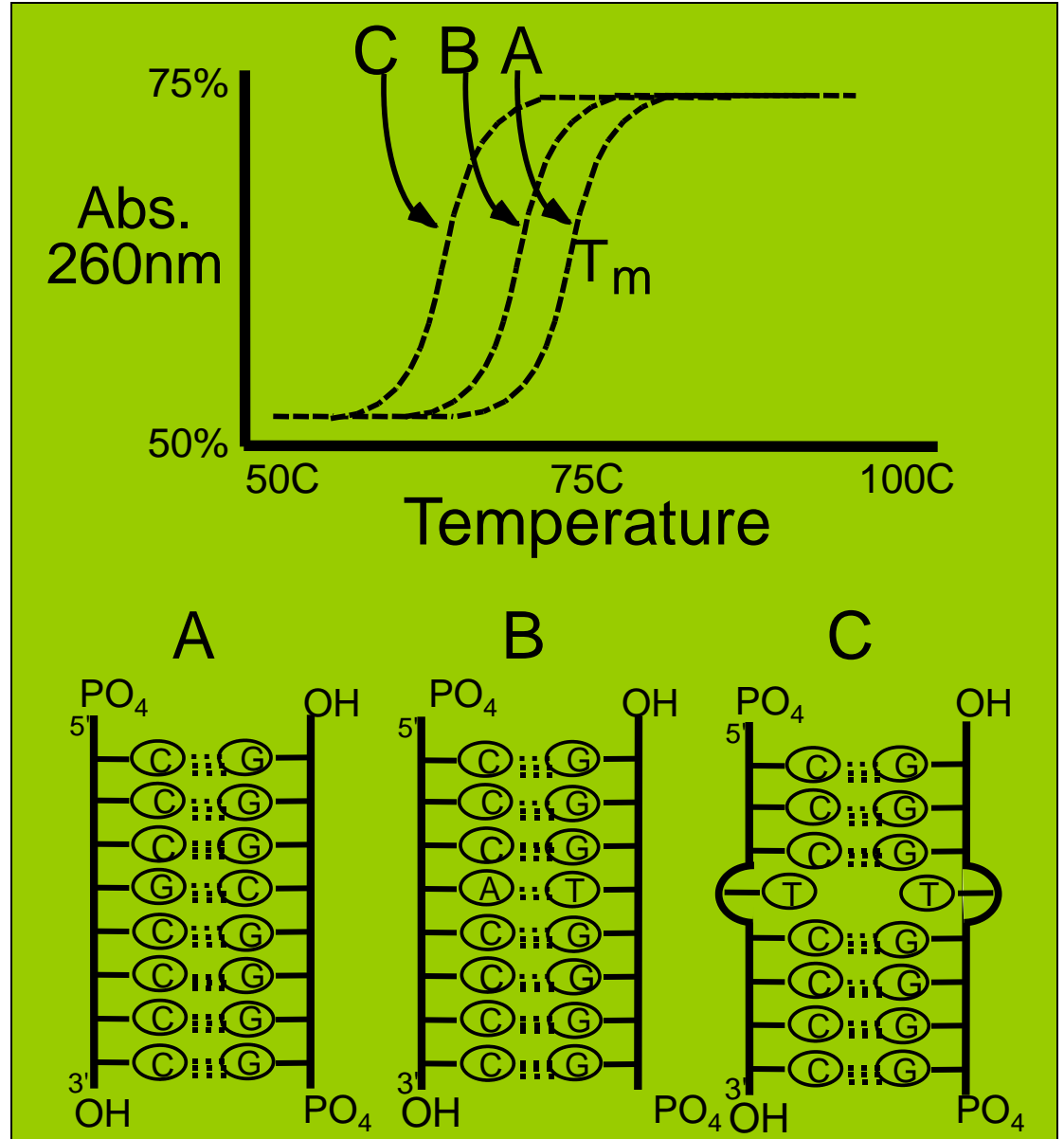

# الكثافة الضوئية لـ DNA

• يمتص DNA  
الأشعة فوق  
البنفسجية عند طول  
260 nm

• كمية الضوء  
الامتص تتناسب  
طرديا مع كمية  
DNA

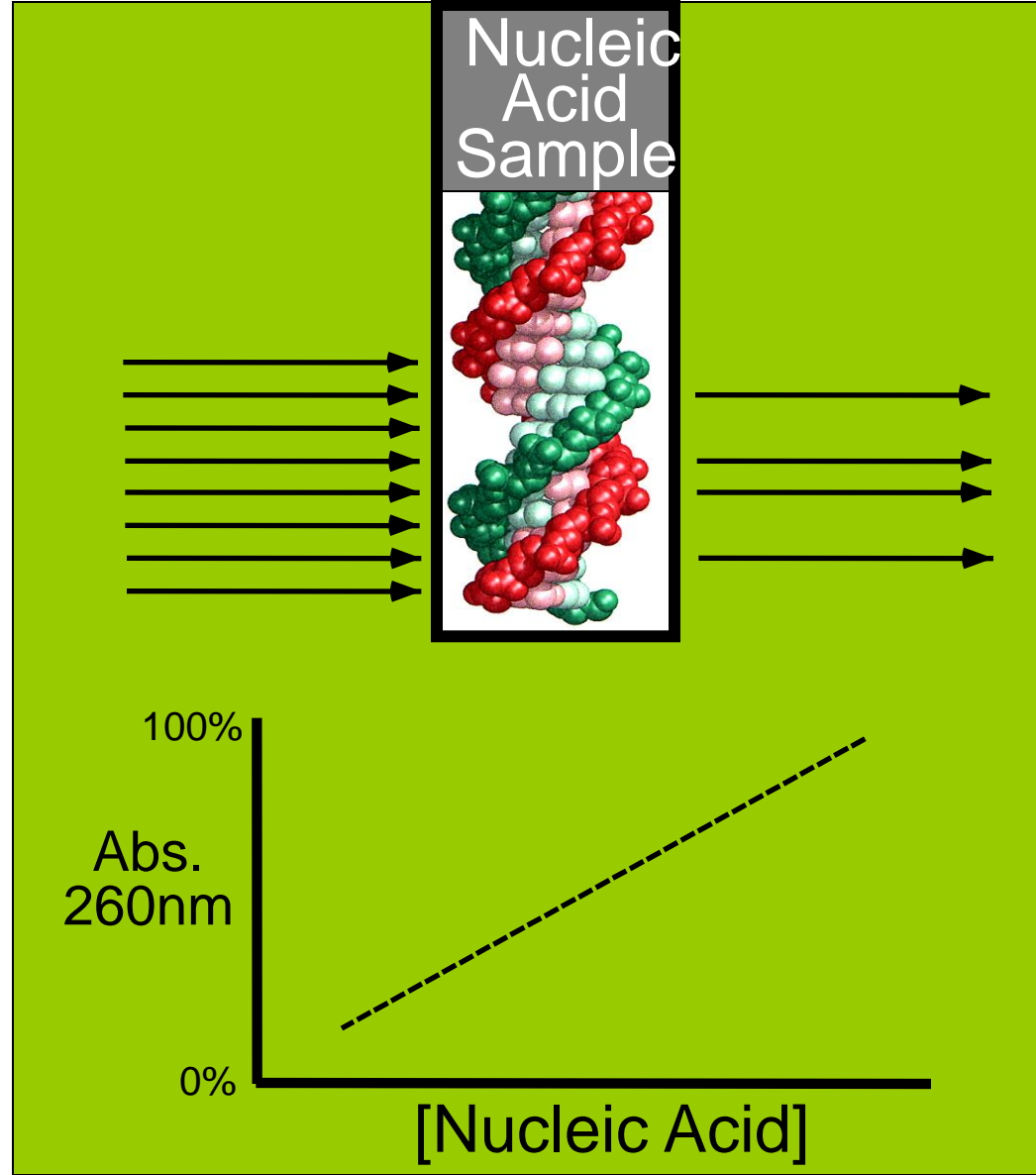



- الأمتصاص يعتمد على شكل DNA
- سلسلة واحدة تمتص (ssDNA) ضوء أكثر من سلسلتين

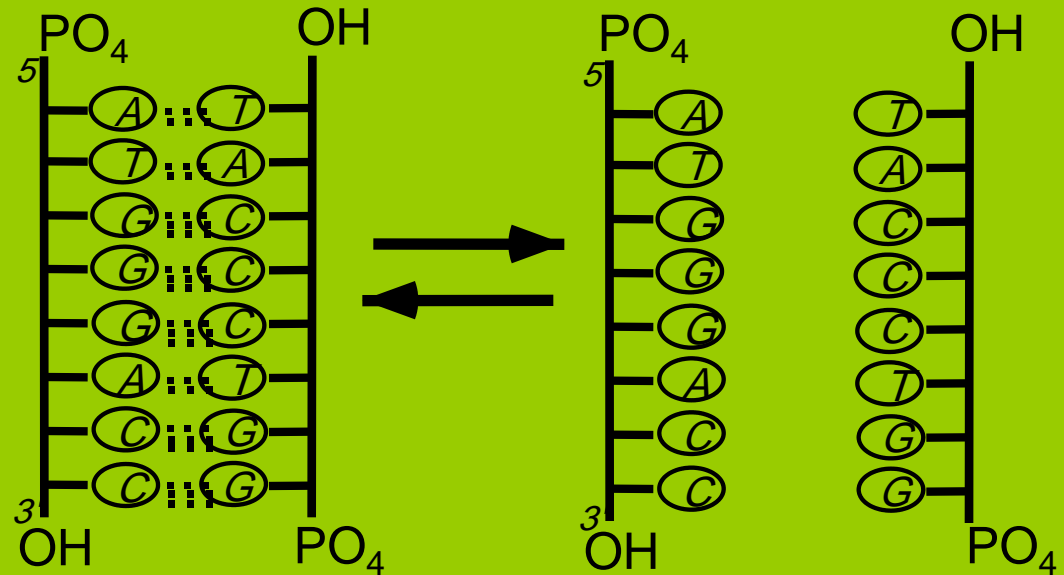
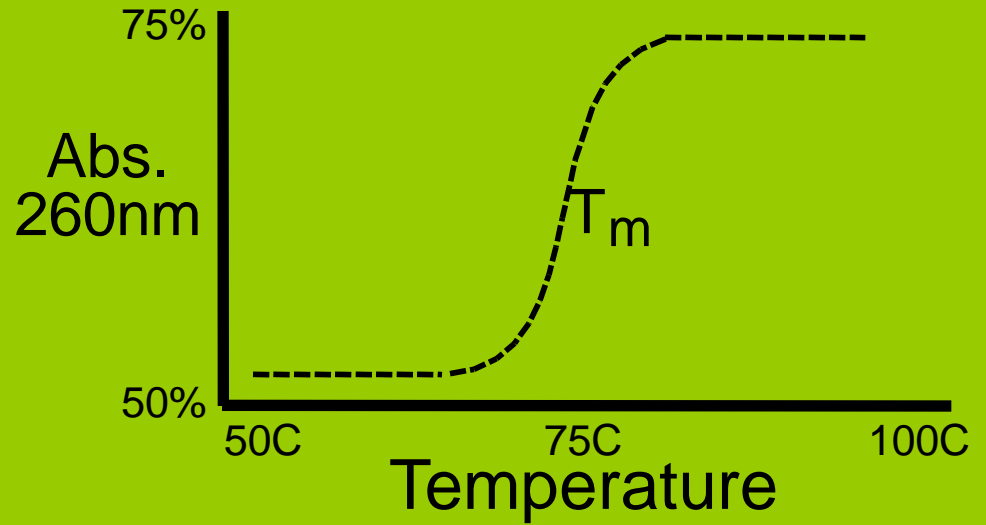

# تعبير الجين

## Gene Expression

- كيف تمارس الجينات تأثيراتها على الشكل الظاهري للخلية أو الكائن؟
- **الجين :-** هو عبارة عن مقطع من DNA يحمل معلومات عن تتابع الأحماض الأمينية لبروتين معين.

• تخزين المعلومات الوراثية في الجين في صورة تتابع من أزواج النيوكليوتيدات ، تنتقل بواسطة عملية تسمى **النسخ Transcription** الى جزئ مفرد الخيط من RNA هو RNA الرسول **Messenger RNA(mRNA)**

• الذي يحمل هذه المعلومات من الجينات في الكروموسوم الى أماكن تواجد الريبوسومات **Ribosomes** (السييتوبلازم) حيث تقوم بتحويلها الى تتابعات **أحماض أمينية** للبروتين الناتج من الجين في عملية تسمى **الترجمة Translation**

**DNA** Transcription → **RNA** Translation → **Protein**

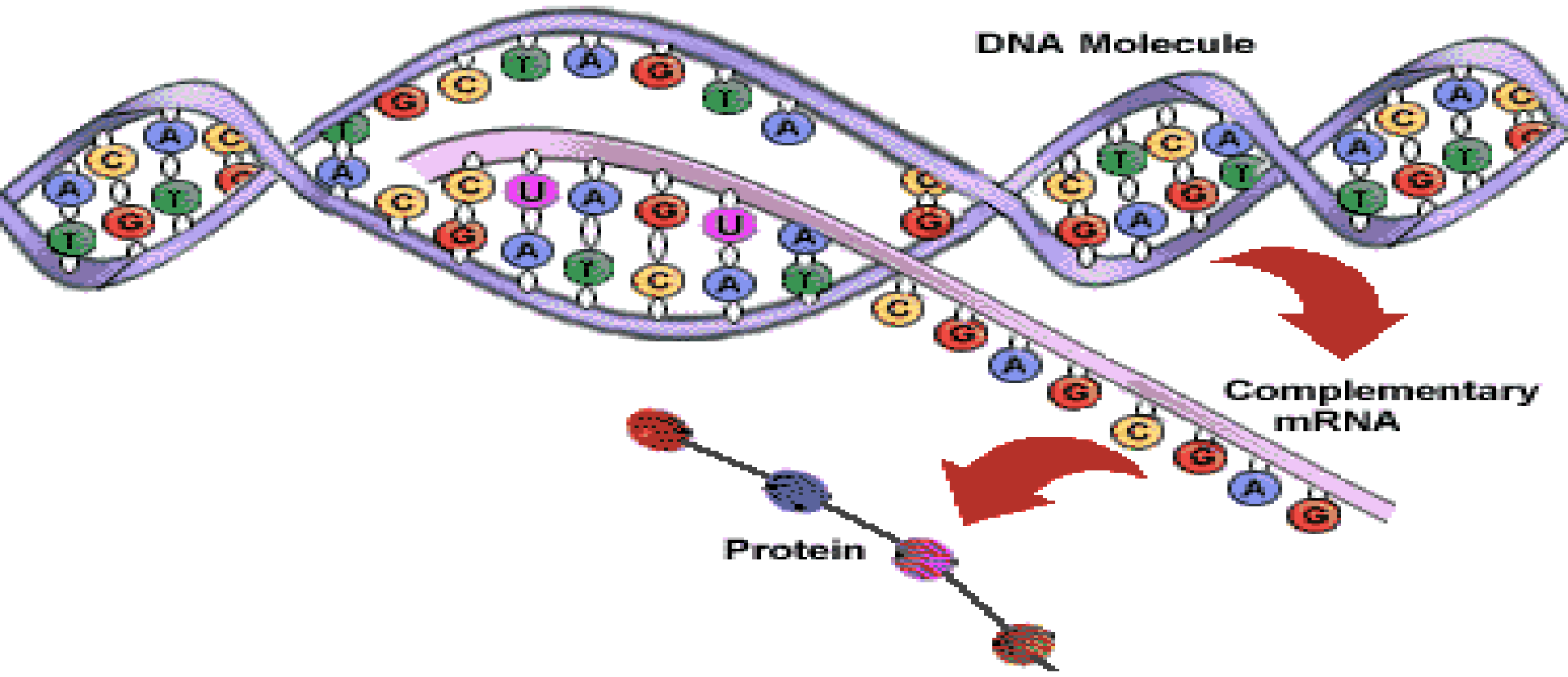

إذن تمارس أغلب الجينات تأثيراتها على الشكل  
المظهري من خلال البروتينات (الإنزيمات و  
الهرمونات والبروتينات التركيبية) وهي جزيئات  
كبيرة معقدة تظهر درجة عالية من التخصص  
الوظيفي.

الجينات التي يكون الناتج النهائي لها بروتين تسمى  
جينات تركيبية .

- يعرف الجين التركيبي **structural gene** بأنه  
تتابع من النيوكلووتيدات يحدد تتابع الأحماض الأمينية  
لعديد ببتيد.

- هناك نوع آخر من الجينات لا تستخدم نسخها من RNA كوسيط لحمل الشفرة الوراثية ولكن كنواتج نهائية لتعبير الجين. وتتضمن الجينات التي تحدد جزئيات rRNA , tRNA وتسمى هذه الجينات **بالجينات الوظيفية Functional genes**

# تخليق البروتين

## Protein Synthesis

• عملية تخليق البروتين ما هي إلا إنتقال المعلومات الوراثية من **DNA** إلى **RNA** الى البروتين

• وهي تتضمن :-

• ١- النسخ **Transcription**

• ٢- الترجمة **Translation**

# أولاً النسخ Transcription

- إن نسخ الجينات مماثل ظاهرياً لتناسخ (تضاعف) الـ DNA حيث يوفق إنزيم بلمرة ما نيوكليوتيدة تكاملية على طول جزئ الـ DNA القالب طبقاً لنموذج واطسون وكريك لتكامل القواعد .
- ثم بعد ذلك تتبلمر القواعد لتكون نسخة من عديد النيوكليوتيدات والتي عادة ما تكون خيوطاً فردية من جزيئات الـ RNA



• الإنزيم الذي يكون هذه النسخ يسمى إنزيم بلمرة الـ **RNA** المعتمد على الـ **DNA** ويختصر إلى **RNA polymerase**

• وتكون النيوكليوتيدات ريبوزية وليست دي أوكسي ريبوزية هي المواد الأولية لتفاعل البلمرة والقاعدة يوراسيل **U** تحل محل الثايمين **T** في الـ **RNA**

• وكما في الـ **DNA** فإن عملية البلمرة تكون في اتجاه 5 ← 3 وتكون النسخة ذات قطبية عكسية للقالب

# تركيب الجين

- يرتبط ببداية ونهاية كل جين تتابعات نيوكليوتيدية تعرف بالعناصر المنظمة **Regulator elements** وهي تنظم عملية النسخ
- **ويكفي هنا أن نذكر وجود نوعين من هذه العناصر هما:**
- ١- **التتابع المحفز promoter sequence** وهو يمثل المكان الذي يرتبط به إنزيم بلمرة الـ **RNA** لبدأ النسخ.
- ٢- **تتابع فاصل terminator sequence** يعطي إشارة بأن إنزيم بلمرة الـ **RNA** يجب أن ينفصل عن القالب و ينهي عملية النسخ.

3 فاصل جين محفز 5

3 فاصل مضاد جين مضاد محفز مضاد 5

- عندما يرتبط **RNA Polymerase** بـ **DNA** فإنه ينسخ خيط واحد فقط هو الخيط الفعال أو **sense strand** المعنى
- أما الخيط الآخر عادة لا ينسخ ويسمى بالخيط مضاد **Antisense strand** المعنى أو مضاد المعنى

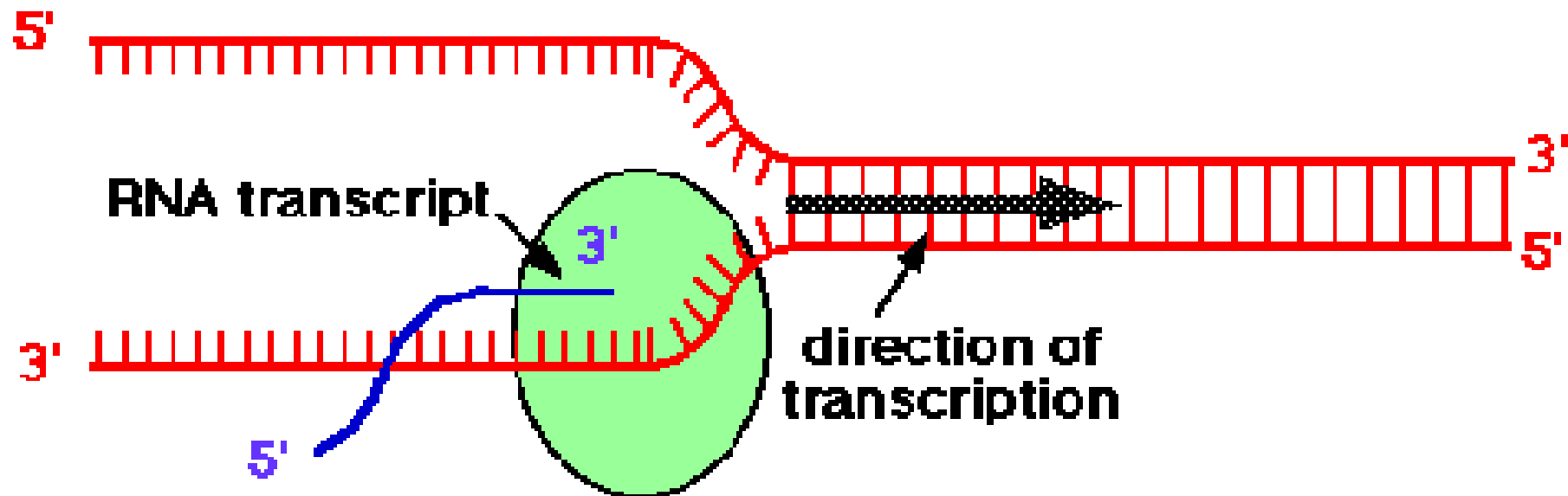
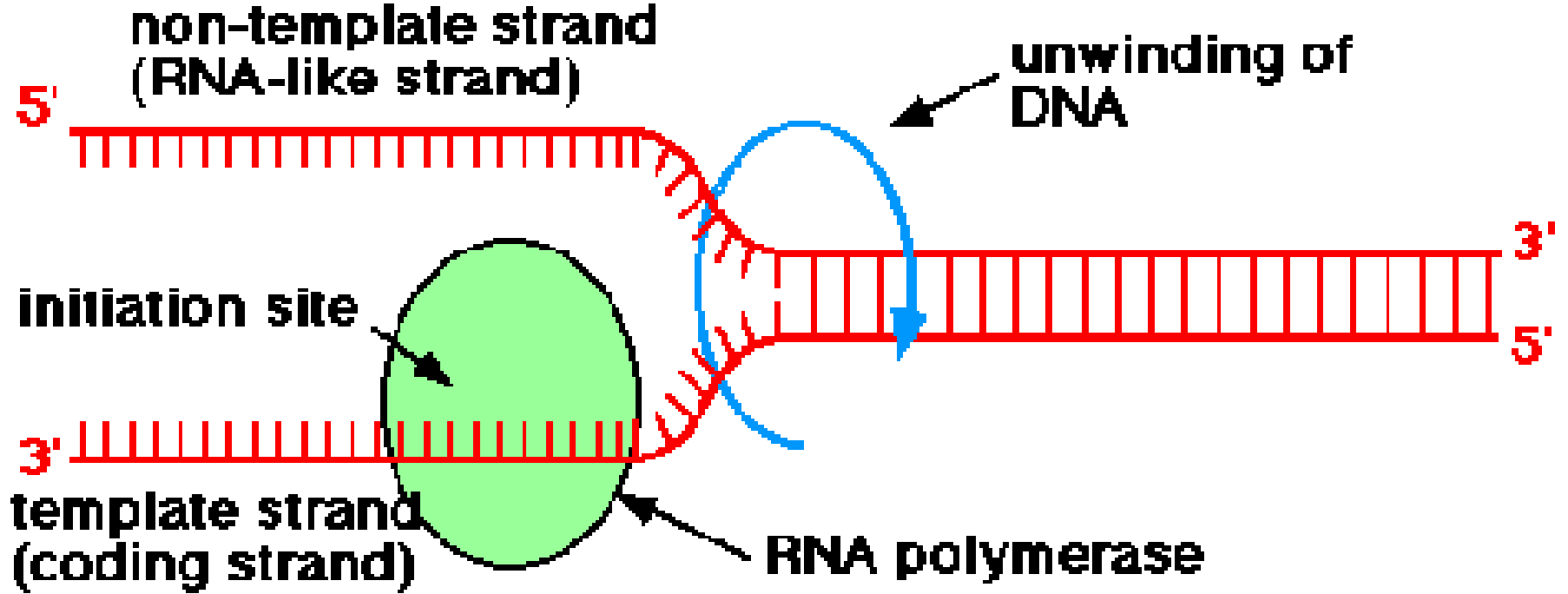

# أنزيمات بلمرة الـ RNA

## RNA polymerase

- إنزيم البلمرة RNA polymerase في الـ *E. coli* يحتوى على:

- ستة من عديدات البيبتيد و هي وحدتين من ألفا  $\alpha$  ، واحدة من بيتا  $\beta$  ، واحدة من  $\beta'$  ، واحدة من أوميغا  $\omega$  ، واحدة من سigma  $\sigma$  .

- الوحدة الفرعية  $\sigma$  تدخل فقط في بداية عملية النسخ حيث أنها تقوم بالتعرف و إرتباط RNA polymerase بالتتابع المحفز Promoter وبعد بداية نسخ السلسلة فإنها تتحرر ، وإستطالة السلسلة تتم بمساعدة قلب الأنزيم (باقي الوحدات عدا سigma)

• أما في الكائنات مميزة النواة فإن إنزيمات بلمرة الـ RNA

• يوجد منها ثلاثة أنواع هي RNA poly. I, II, III

• RNA Polymerase I يوجد في النوية ويحفز نسخ rRNA

• RNA Polymerase II يوجد في النيكليوبلازم وهو ينسخ كل mRNA كما أنه مسئول عن بناء RNA النووي غير المتجانس

Heterogeneous nuclear RNA (hn RNA)

• RNA Polymerase III يوجد في النيوكلوبلازم وهو ينسخ tRNA وجزئيات RNA صغيرة الحجم.

# تركيب خيط فعال ونسخته

## structure of a sense strand and its transcript

**DNA** : 3- Promoter- Antileader – Gene – Antitrailer – Terminator -5

**mRNA** : 5- Leader – Gene – Trailer -3

- الـ DNA ينسخ في الإتجاه ٥ ← ٣ الى mRNA و بالتالى فان **بداية الجين** سوف تقع عند الطرف ٣ من التابع الشفري وأن **نهاية الجين** سوف تقع عند الطرف ٥ من التابع الشفري.
- أول حمض أميني في سلسلة عديد الببتيد يكون عادة الميثيونين ويحدد بالتتابع 3` AUG 5` على الـ mRNA.

• النيوكلووتيدات التي تقع بين النهاية 5' والـ AUG على الـ mRNA تكون ما يسمى بالتتابع القائد **leader sequence**

• وبالطبع فإن تتابعا تكامليا مضادا للتتابع القائد **Antileader sequence** سوف يكون موجودا في الـ DNA.

• **التتابع المقطور Trailer Sequence** هو تتابع يوجد بين نهاية الجين و التتابع الفاصل



# خطوات النسخ

- ١- يرتبط إنزيم بلمرة RNA بالتتابع المحفز. ينفك إتفاف سلسلتي DNA و تتفصلان عن بعضهما في مكان النسخ فقط (الجين الذي يتم نسخه).
- ٢- يقوم إنزيم بلمرة RNA بربط نيوكليوتيدات RNA الحرة بجانب النيوكليوتيدات الموجودة في الخيط القالب.

• بحيث أن **C** يتحد مع **G** وأن **U** يتحد مع **A** .

• يقوم هذا الإنزيم بنسخ الجين من بدايته وحتى نهايته مكوناً جزئ **RNA** فيه تسلسل من النيوكليوتيدات شبيه بالتسلسل الموجود في الجين مع إختلاف واحد هو أن القاعدة النيتروجينية **U** تأتي بدلاً من القاعدة النيتروجينية **T** . هذا الإختلاف لا يغير من المعلومات الوراثية لأن أنظمة الخلية تقرأ هذين الرمزتين وكأنهما رمزا واحداً.

• و عندما يغادر أنزيم بلمرة **RNA** هذه المنطقة، يلتف خيطي **DNA** مرة أخرى.

- ٣- يصل إنزيم RNA إلى إشارة الإنتهاء، و هو تتابع معين من النيوكليوتيدات يحدد نهاية الجين . عند بلوغه هذه الإشارة، فإن الإنزيم يحرر RNA الناتج حديثًا و DNA.

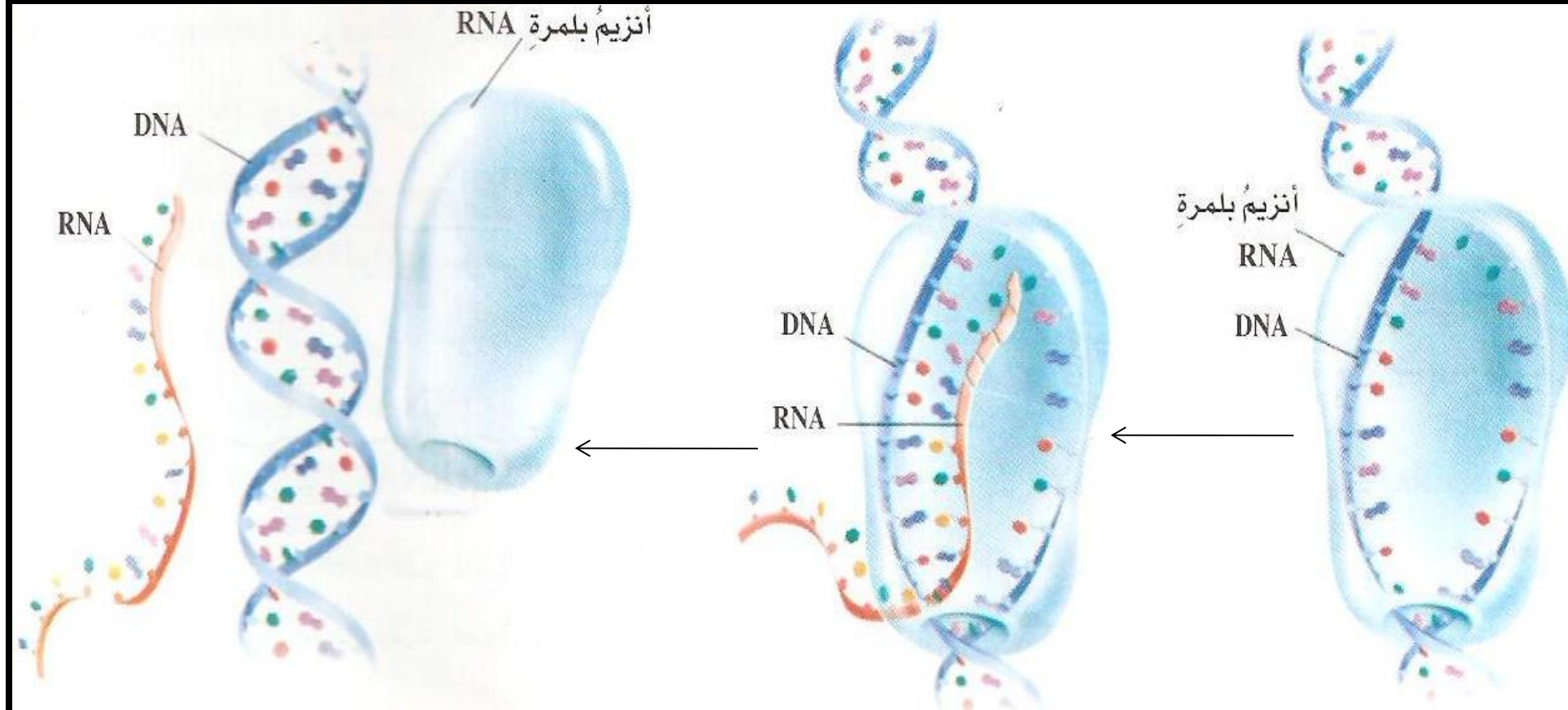

# ثانيا الترجمة Translation

- يتم ترجمة تتابع النيوكليوتيدات لـ mRNA الى تتابع من الأحماض الأمينية والتي تعتبر هي الوحدات الفرعية الأساسية للبروتينات وعددها عشرين في البروتينات الطبيعية .
- العملية التي تترجم بها المعلومات الوراثية من جزيئات mRNA الى تتابع الأحماض الأمينية طبقا للشفرة الوراثية هي بالقطع عملية معقدة وتحتاج الى توظيف عدد كبير من الجزيئات الكبيرة .
- في الكائنات الأولية حيث لا يوجد غشاء نووى وأن حياة جزئ الـ mRNA في *E.coli* في حدود ٣ دقائق فقط فان عمليتا النسخ والترجمة تكونا متلازمتين .

- أما في الكائنات مميزة النوى تعتمد فترة حياة mRNA على حالة التكشف للخلية .
- فبالنسبة لخلايا الهيللا (Hela) الأدمية المنقسمة في مزارع الأنسجة ، على سبيل المثال ، فإن حوالي  $\frac{1}{3}$  الـ mRNA يحظى بفترة نصف عمر قدرها ٧ ساعات والثلاثين الباقيين يحظيان بفترة نصف عمر قدرها ٢٤ ساعة .
- ومن ثم ، فإن mRNA في الكائنات مميزة النواة أكثر ثباتا عن زميله الخاص بـ *E. coli* .

- خلايا (هنريتا لاكس) الخالدة [المرأة الأهم في تاريخ الطب] بعد معاناة هنريتا لاكس (المرأة الأمريكية من أصول أفريقيّة والمولودة سنة ١٩٢٠) من مشاكل صحّية في رحمها مطلع عام ١٩٥١، زارت مستشفى جون هوبكنز الذي قام بارسال عيّنة من ورم اكتُشف في رحمها إلى معمل الدكتور جورج أوتو. حيث لاحظ الدكتور أوتو في مختبره أنّ خلايا هنريتا لاكس قد نمت وانقسمت في المختبر، وذلك على غير ما هو معروف عن الخلايا البشريّة.
- تبين أنّ هنريتا مصابة بسرطان عنق الرحم، وتوفّيت بعد ذلك بعدة أشهر.. لكنّ خلاياها بقيت حيّةً لتتقد حياة الكثير من البشر، ولتُسهم -دون علمها وقصدها- بتقديم أجلّ الخدمات للبحوث العلميّة (على الأرض)، ودراسة اللقاحات؛ ما جعلها بلا منازع أهمّ امرأة في تاريخ الطب.

### • خلايا هيلّا Hela Cells

- صورة لخلايا هيلّا في طور الإنقسام أطلق على هذه الخلايا المزروعة اسم خلايا هيلّا، مشتقةً من أوائل حروف اسمها **Henrietta Lacks**، وقد قام الدكتور جورج أوتو بالتبرع بها للكثير من المعامل وعرضها على العلماء متيحًا لهم الاستفادة منها ودراستها، يُقدّر كميّة ما استنسخ إلى ٥٠ مليون طنًّا من خلايا هيلّا استُخدمت في الأبحاث العلمية ودراسة اللقاحات:

- تحدث عملية الترجمة على الريبوسومات وهي جزيئات كبيرة معقدة التركيب مكونة من وحدتين أحدهما كبيرة و الأخرى صغيرة وتوجد في السيتوبلازم .

- تتضمن الترجمة ثلاثة أنواع من RNA جميعها تنسخ من DNA القالب وهي :-

- mRNA (حامل الشفرة الوراثية) ،

- rRNA (من ٣ – ٥ جزيئات) ،

- tRNA (من ٤٠ – ٦٠ جزئ)

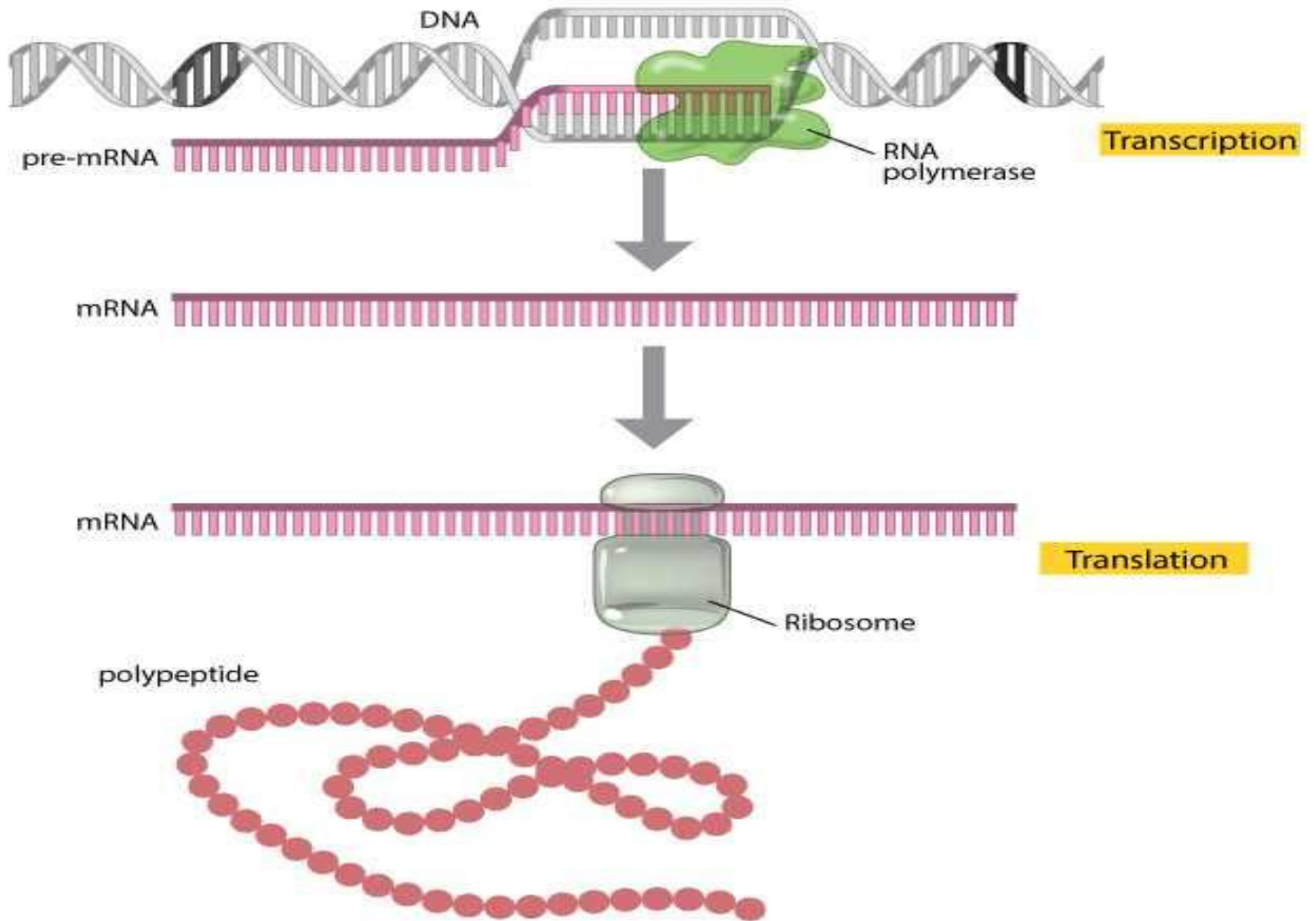



# الشفرة الوراثية Genetic code

- الشفرة الوراثية: هي تتابع القواعد النيتروجينية في mRNA التي تحدد تتابع الأحماض الأمينية في البروتينات التي سيتم بناؤها في الريبوسومات.

## خواص الشفرة الوراثية

- ١- الشفرة الوراثية ثلاثية حيث أن كل ثلاثة نيوكليوتيدات متجاورة في mRNA تحدد حمضا أمينيا في عديد الببتيد.
- كل تتابع لثلاث نيوكليوتيدات في mRNA سواء يحدد حمضا أمينيا أو يشير إلى بداية أو إيقاف الترجمة يطلق عليه اسم كودون Codon.

# الطبيعة الثلاثية للشفرة

## The triplet nature of the code

- إن الذين يحاولون استنتاج طبيعة الشفرة الوراثية سيجدون وبسرعة أنه إذا كانت **نيوكلوتيدة واحدة** في جزء الـ mRNA تحدد حمضاً أمينياً واحداً في بروتين ما ، لتمكنت البروتينات من احتواء **أربعة أحماض أمينية فقط (٤<sup>١</sup>)** في حين أنها في الحقيقة تحتوي **عشرين** .
- وبالمثل ، فإن شفرة ثنائية مكونة من جميع احتمالات **أثنتان** معاً من النيوكلوتيدات الأربع يمكن أن تولد **ستة عشر** من التوافق (٤<sup>٢</sup>) وهذه بدورها مازالت غير كافية لتحديد الأحماض الأمينية العشرين . ومن ثم ، فإن أبسط الشفرات والتي يمكن تصورها كأداة طبيعة للنظام البيولوجي هي **الشفرة الثلاثية triplet code**

## • ٢- مرونة الشفرة The degeneracy of the code

- عندما تعد جميع التوافيق الثلاثية للنيوكلووتيدات الأربع ( $4^3$ ) أو ٦٤ نكون قد أعدنا التتابعات المختلفة أو الشفرات الممكنة .  
وحيث أنه من المفترض أن ٢٠ (شفرة) فقط تكون ضرورية ،  
فقد كان الاحتمال المطروح أن **شفرة الوراثة مرنة** بمعنى أن حمضاً أمينياً واحداً يمكن أن يحدد بواسطة أكثر من وحدة ثلاثية واحدة أى أن **كل حمض أميني له أكثر من شفرة** .

## • ٣- شمولية الشفرة Universality of the code

- نفس الأسلوب للشفرة الوراثة يوجد في كل الكائنات الحية سواء كانت مميزة أو غير مميزة النواة أى أن الشفرة الوراثة عامة في كل الكائنات الحية .

# الجدول يبين الكودونات الـ 64 في mRNA و الأحماض الأمينية التي تحددها هذه الكودونات في معظم الكائنات الحية.

		Second base					
		U	C	A	G		
First base	U	UUU } Phe UUC } UUA } Leu UUG }	UCU } Ser UCC } UCA } UCG }	UAU } Tyr UAC } UAA Stop UAG Stop	UGU } Cys UGC } UGA Stop UGG Trp	U C A G	
	C	CUU } Leu CUC } CUA } CUG }	CCU } Pro CCC } CCA } CCG }	CAU } His CAC } CAA } Gln CAG }	CGU } Arg CGC } CGA } CGG }	U C A G	
	A	AUU } Ile AUC } AUA } AUG Met start	ACU } Thr ACC } ACA } ACG }	AAU } Asn AAC } AAA } Lys AAG }	AGU } Ser AGC } AGA } Arg AGG }	U C A G	
	G	GUU } Val GUC } GUA } GUG }	GCU } Ala GCC } GCA } GCG }	GAU } Asp GAC } GAA } Glu GAG }	GGU } Gly GGC } GGA } GGG }	U C A G	
						Third base	

- غالباً ما تختلف هذه الكودونات، الواحد عن الآخر، في نيوكليوتيد واحد فقط، إلا أن الكودون الواحد لا يحدد إطلاقاً أكثر من حمض أميني واحد. ولكن تحدد بعض الأحماض الأمينية بواسطة كودونين مختلفين أو أكثر.
- هناك كودون خاص هو **AUG** يعمل ككودون بدء **start codon** وهو للحمض الأميني الميثيونين.
- كودون البدء هذا هو تتابع للنيوكليوتيدات في mRNA يشير إلى الموقع الذي يجب أن تبدأ عنده الترجمة.
- أما الكودونات (**UAG-UGA-UAA**) ، تسمى كودونات إيقاف **Stop codons** و هي لا تحدد أحماضاً أمينية، بل تشير إلى نهاية الترجمة.
- يبدأ ترجمة الـ mRNA من الطرف 5` منتهياً بالطرف 3`.

# دور الـ RNA الناقل في تخليق البروتين

## Role of transfer RNA in protein synthesis

- تلعب جزيئات **tRNA** دوراً أساسياً في تخليق البروتين ، كل منها يحظى بالقدرة على أن يتحد على وجه الخصوص بحمض أميني واحد فقط في تفاعل يساعد فيه مجموعة إنزيمات خاصة بالأحماض الأمينية تسمى إنزيمات تخليق الأمينو أسيل aminoacyl- tRNA synthetase ، غالباً ما يوجد أكثر من نوع من tRNA لكل حمض أميني .
- وبمجرد أن تشحن جزيئات الـ tRNA بأحماضها الأمينية المناسبة فإنها تهاجر لمواقع محددة على الريبوسوم وتتداخل مع الـ mRNA المرتبط .
- كل شفرة على الـ mRNA يتم التعرف عليها بواسطة تتابع تكاملي من ثلاث نيوكلووتيدات يسمى الشفرة المضادة (Anti codon) في جزيء tRNA .

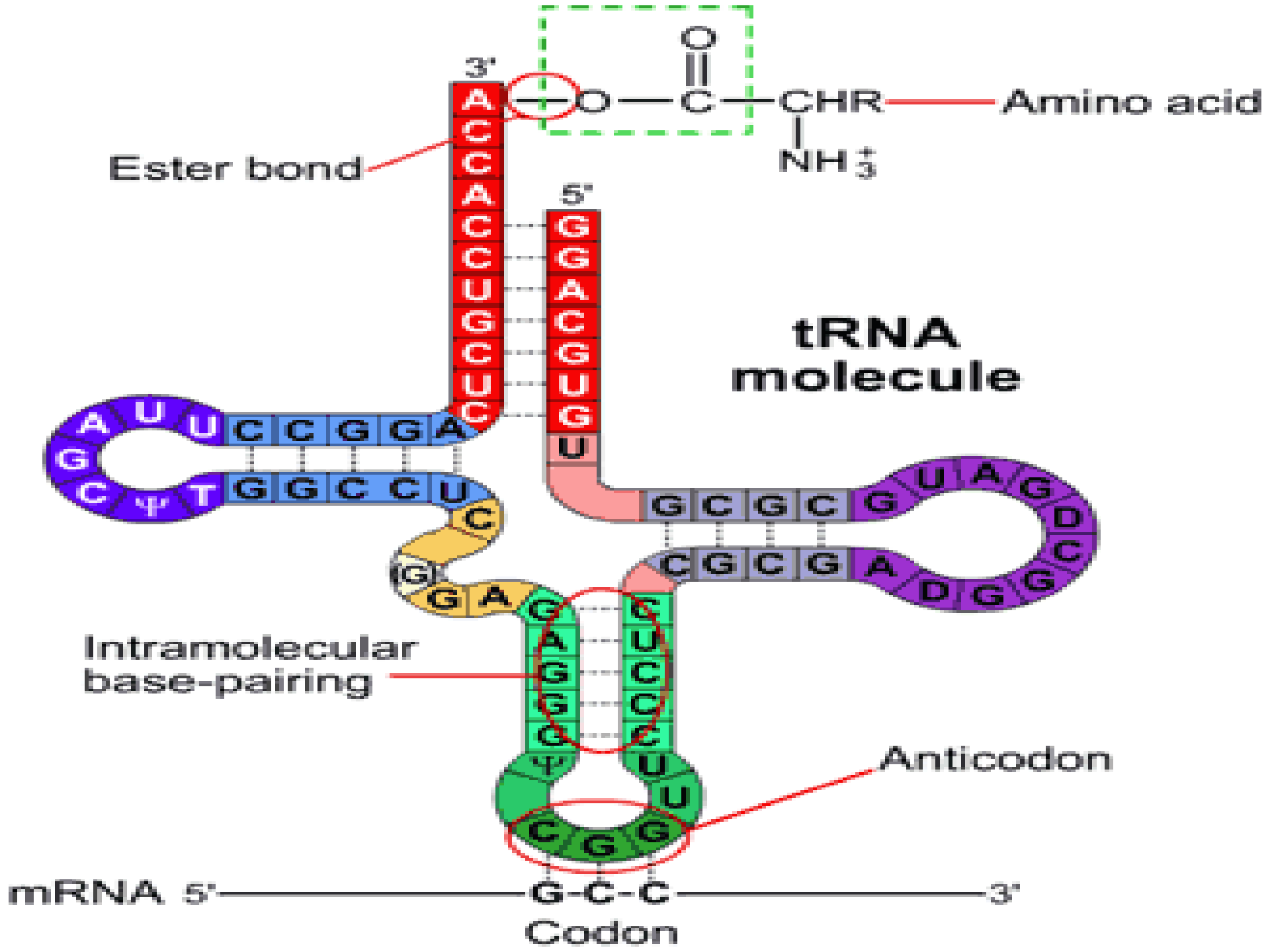

# دور الـ rRNA الريبوسومي في تخليق البروتين

## Role of ribosomal RNA in protein synthesis

- تحتوي خلية الكائنات بدائية النواة على ثلاثة أنواع من الـ rRNA (16 S, 23 S, 5 S) وفي الكائنات مميزة النواة ٤ أنواع (28 S, 5.8 S, 5 S, 18 S)
- يتداخل مع حوالي ٥٠ نوعا من البروتين الريبوسومي ليتكون ما يعرف بالوحدات الريبوسومية الكبيرة والصغيرة وعند الوقت الذي يبتدئ فيه تخليق البروتين تتحد الوحدات الكبيرة والصغيرة لتكون ريبوسوماً كاملاً



## دور الريبوسوم في تخليق البروتين

- أثناء تخليق البروتين يتوسط الريبوسوم في التعرف على الشفرة والشفرة المضادة
- وهو أيضاً يسمح بتكوين روابط بيتيدية بين الأحماض الأمينية
- يساعد في حركة الـ mRNA بحيث تكون شفراته مواجهة لشفرات الـ tRNA المضادة بطريقة متتابعة

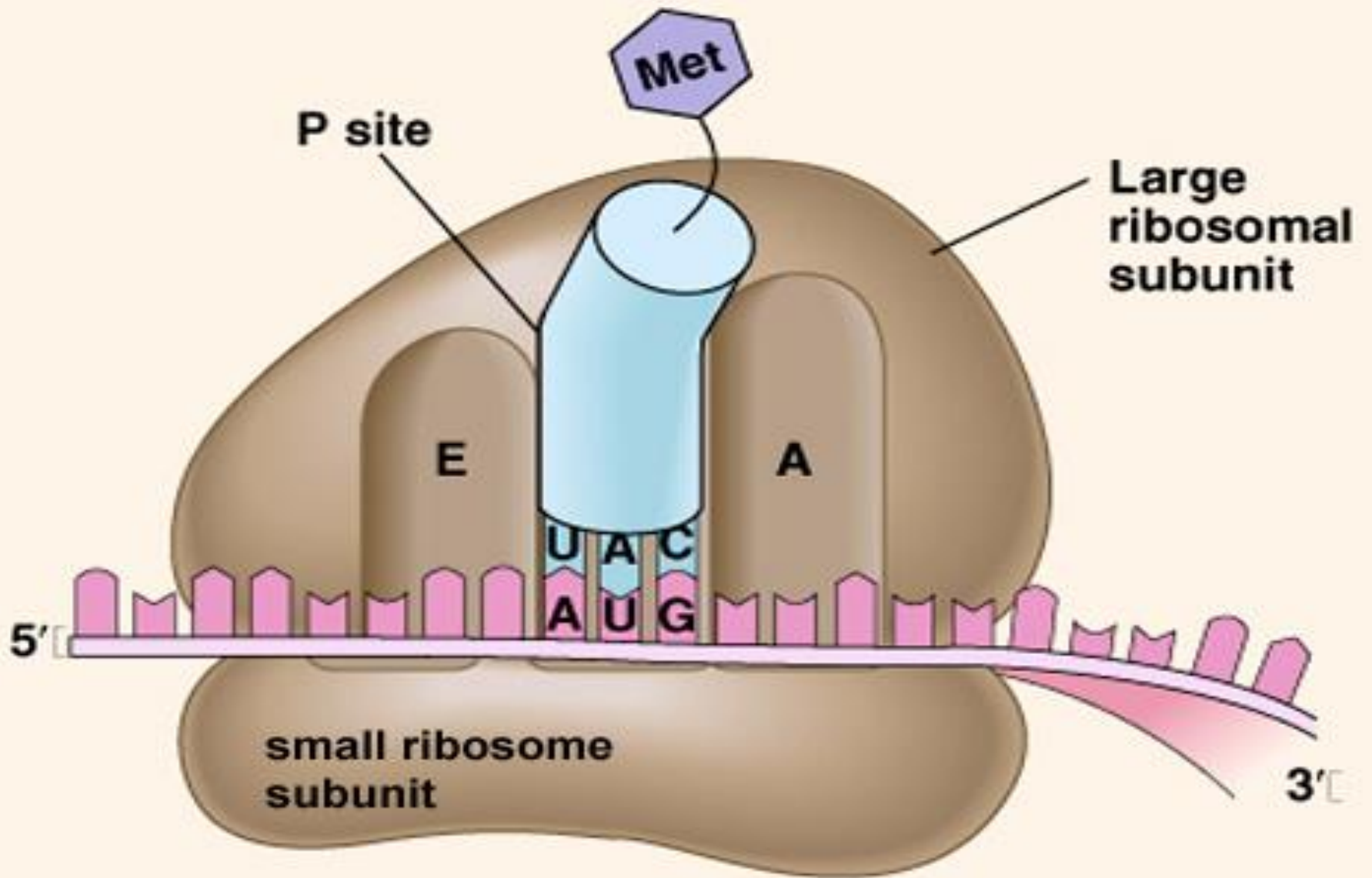

# الريبوسوم

# خطوات الترجمة

- ١- البدء :- ترتبط الوحدتان البنائيتان للريبوسوم و mRNA و tRNA الذي يحمل الميثيونين.
- حيث تتداخل أولا وحدة فرعية ريبوسومية صغيرة ، tRNA<sup>Fmet</sup> والشفرة البادئة AUG لتكون مركبا يسمى معقد الابداء initiation complex وهذا التفاعل يتطلب على الأقل ثلاثة عوامل لبدء تخليق البروتين يرمز لها IF1, IF2 , IF3.
- يشترك معقد الابداء بمجرد تكوينه مع وحدة فرعية ريبوسومية كبيرة ليكون ريبوسوما فعالا من فئة ال- 70S في بدائية النواة (أو ال- 80S في مميزات النوى) وتشمل الوحدة الفرعية الكبيرة موقعين هما موقع ببتيديل وموقع أمينو أسيل

• ٢- الإستطالة:- يرتبط tRNA الذي يحمل الحمض الأميني بالكودون التالي في mRNA وتتكون رابطة بيتيدية بين الأحماض الأمينية المتجاورة .

• فعندما يكون tRNA الأول في موقع الببتيديل نرى أن الـ tRNA للحمض الأميني التالي يرتبط عند موقع الأمينو أسيل ويتزاوج كذلك بشفرة الـ mRNA، ويحتاج هذا الترابط إلى الجمع بين عاملين لاستطالة البروتين هما EFS , EFU

• ثم تتكون رابطة بيتيدية بين الحمض الأميني مثيونين والحمض الأميني التالي.

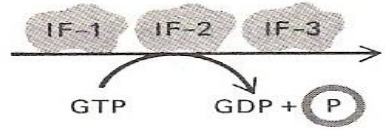
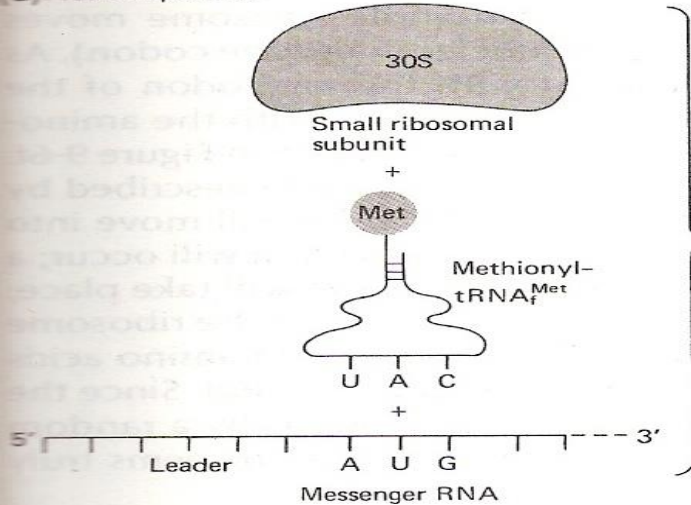

(b) Initiation complex

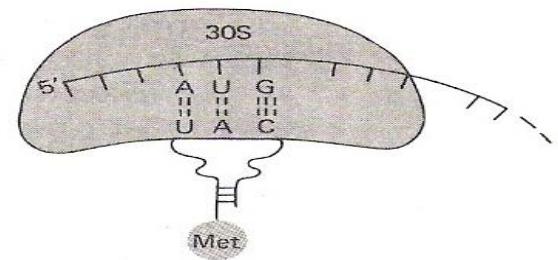

(c) Intact ribosome formed

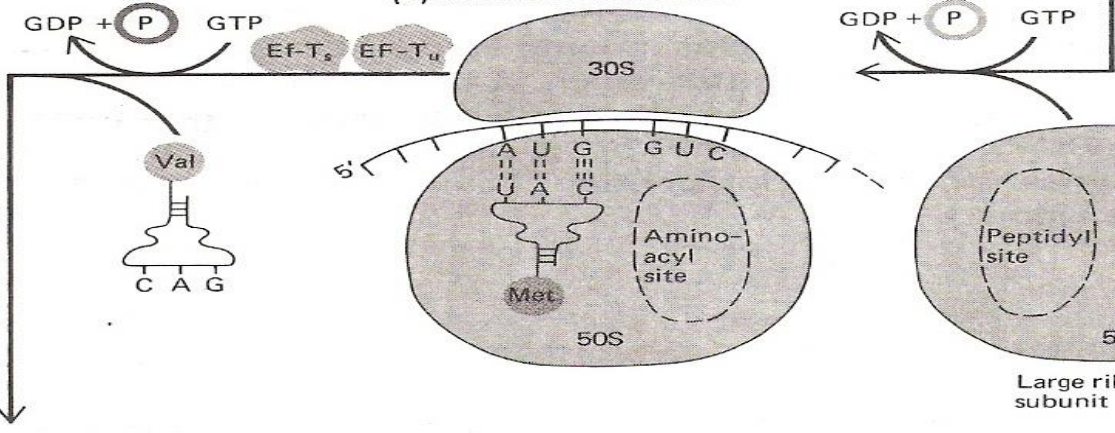

(d) Aminoacyl site filled

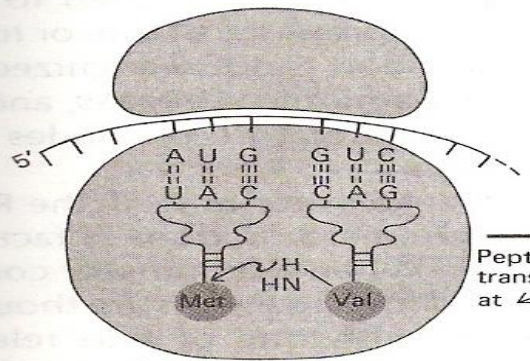

(e) First peptide bond formed

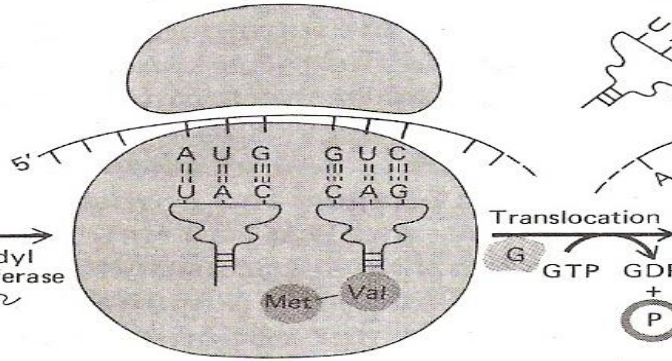

(f) Translocation effected

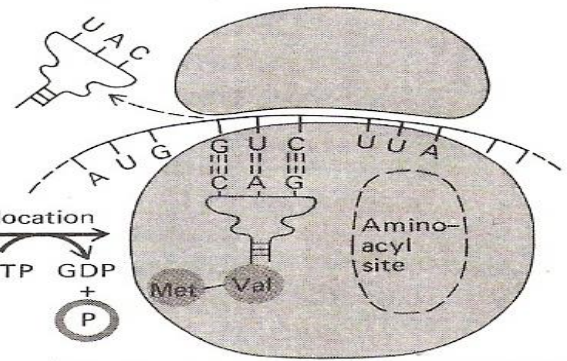

### • ٣- إستمرارية الإستطالة

- **ينفصل tRNA الأول و يترك حمضه الأميني ، يتحرك الـ tRNA** ثنائي الببتيديل من موقع الأمينوأسيل إلى موقع الببتيديل ليصبح موقع الأمينوأسيل معدا لاستقبال tRNA جديد محمل بحمض أميني آخر ، **يتحرك الريبوسوم على mRNA إلى الكودون الذي يليه** وتتحرك شفرة جديدة لتسجل بموقع الأمينو أسيل والتي تحدد الحمض الأميني التالي ثم تكرر الدورة بالخطوات نفسها . **وهكذا تستمر قراءة التسلسل الموجود في جزيء mRNA.** ويتوالي تحرك الريبوسوم في اتجاه  $3' \rightarrow 5'$  وعلى طول خيط الـ mRNA سيتم انضمام ٨ - ١٥ حمض أميني كل ثانية إلى الببتيدة المتعددة الأخذة في النمو.

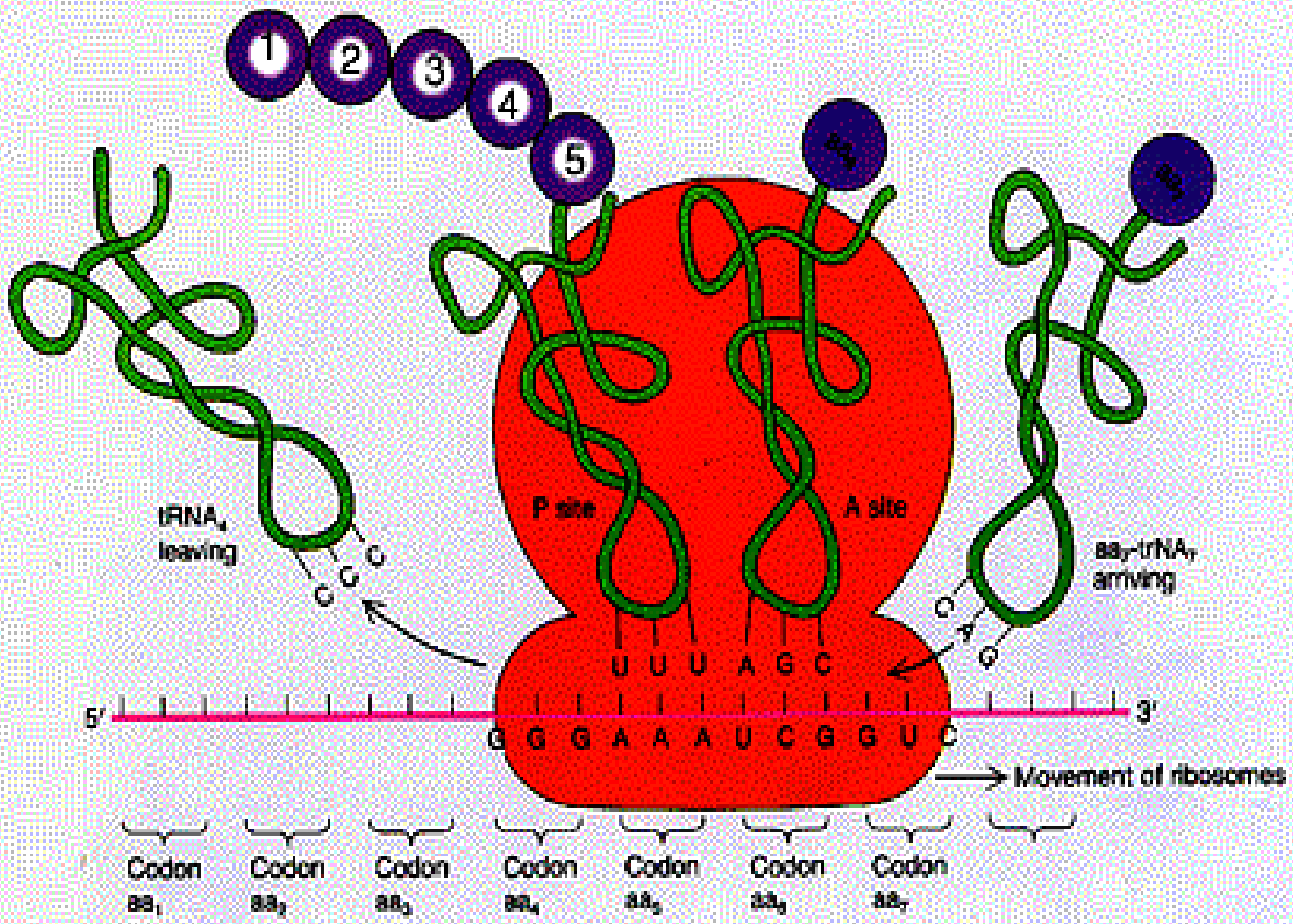

## • ٤- الإنهاء

- تنتهي العملية عند بلوغها كودون إيقاف ( لا يتوفر له tRNA )  
وهي عبارة عن واحدة من شفرات الاختتام Non-sense codon في الـ mRNA وتعمل الوحدات الثلاثية UGA ، UAG ، UAA جميعها كشفرات اختتام، حيث تتفاعل شفرة الاختتام مع أحد عوامل الإنهاء RF-1 أو RF-2 والمعقد الناتج من عامل الإنهاء وشفرة الاختتام والريبوسوم يعوق أية استطالة أخرى للسلسلة .

## • ٥- الانفصال

- انطلاق كلا من جزئ الـ tRNA حرا وعديد الببتيدات من الريبوسوم . وعندئذ يتفكك الريبوسوم إلى مكوناته من وحدات فرعية كبيرة وصغيرة وبذلك تكون الوحدات الفرعية المفككة هذه حرة في تشكيل معقدات إبتداء جديدة وفي الاشتراك في جولة أخرى لتخليق عديدات الببتيدات .



(a) Terminator codon opposite an aminoacyl site

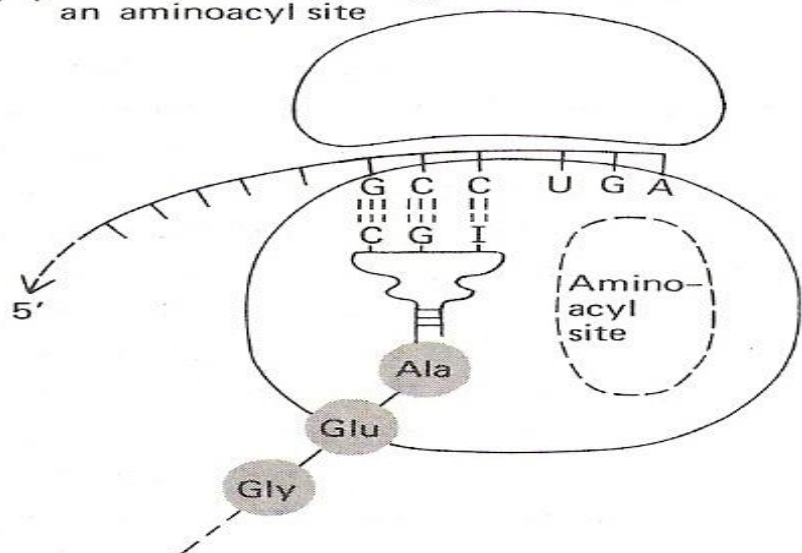

(b) R factor in aminoacyl site

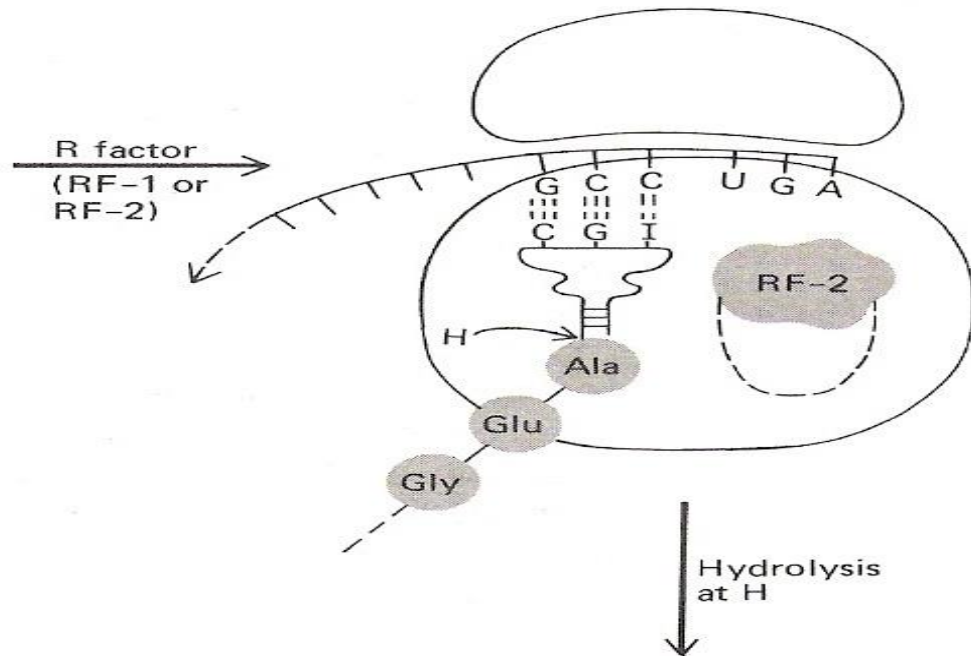

(c) Ribosome dissociates

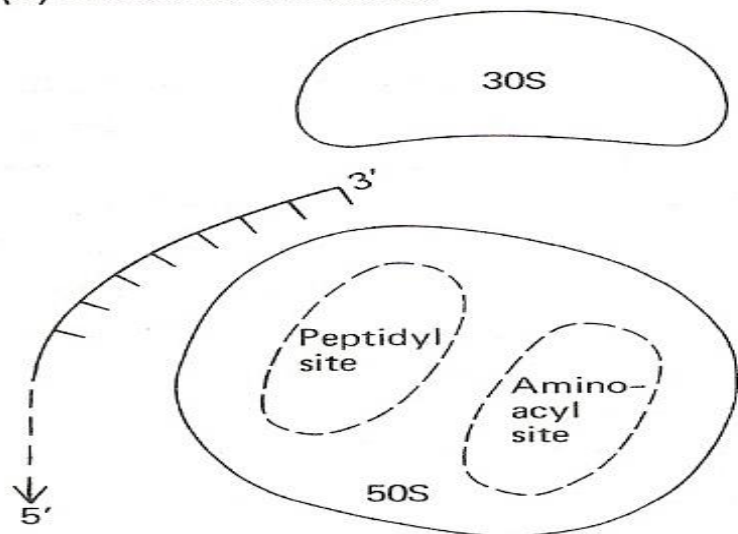

(d) Polypeptide released

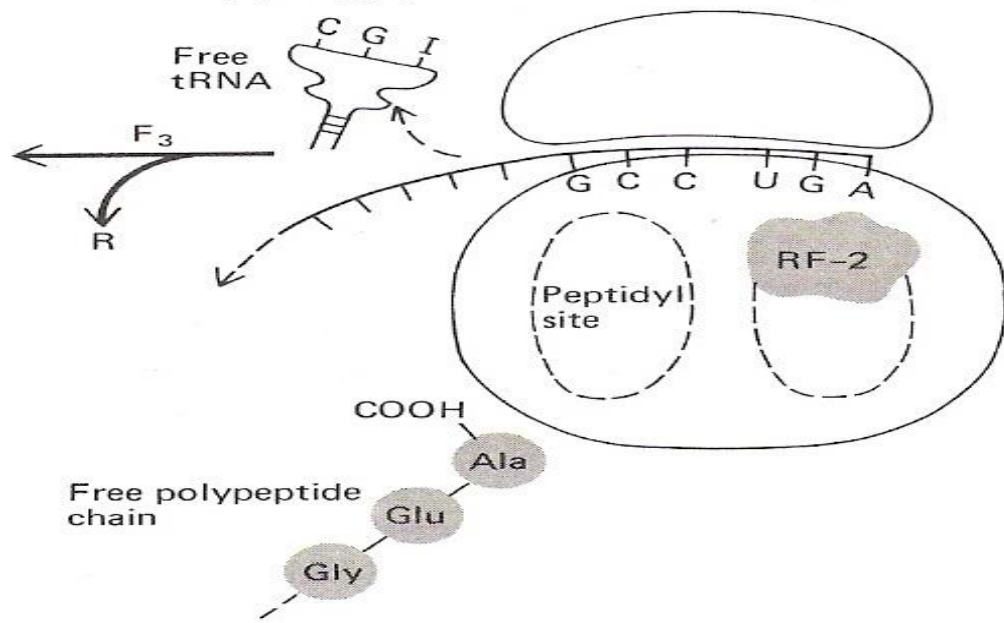

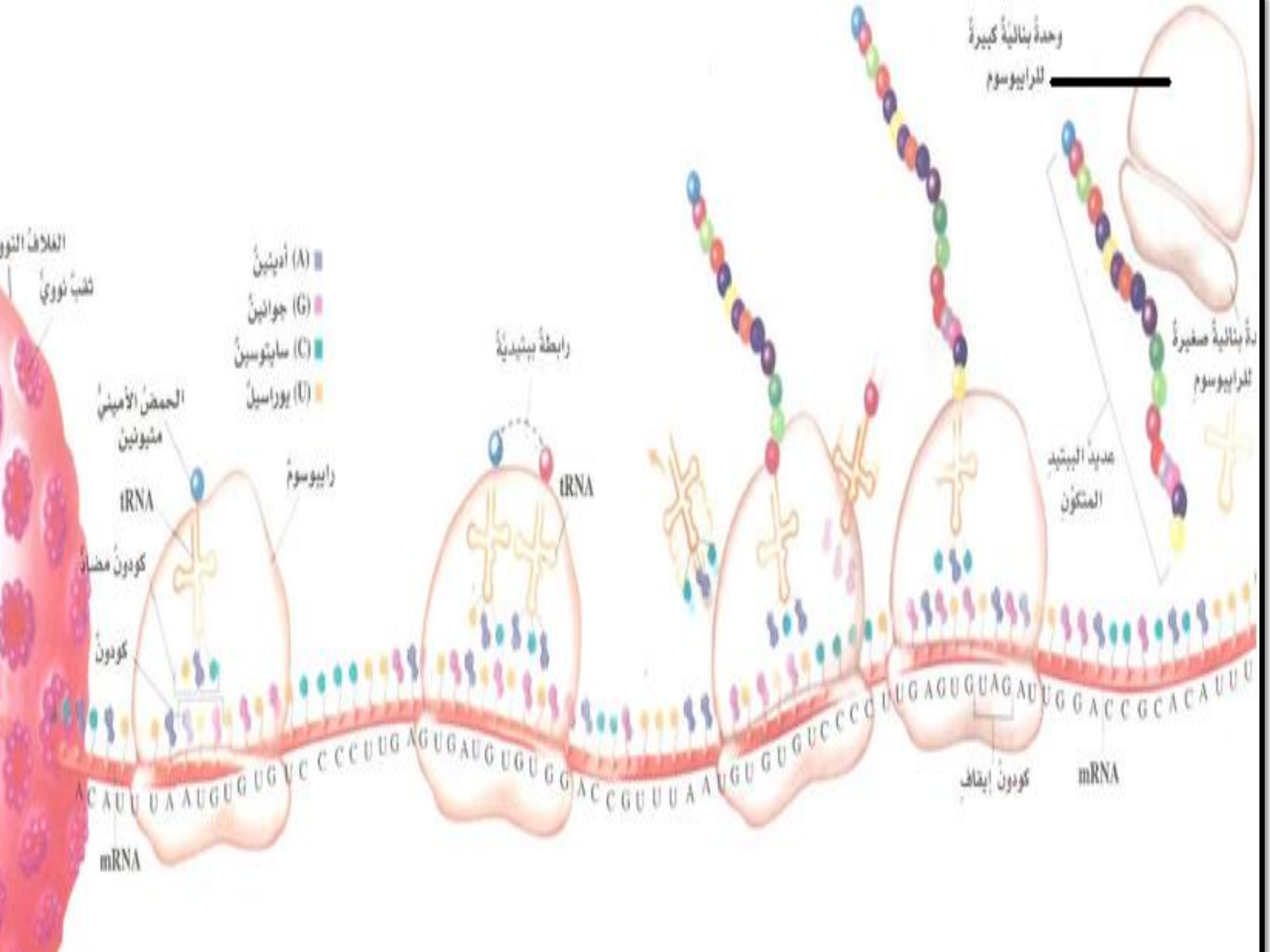

• بعد أن يتم الريبوسوم ترجمة حوالي ٢٥ شفرة من جزيء mRNA ، يصبح الطرف 5' حراً ليكون معقداً آخر للابتداء ويبدأ ريبوسوم ثانٍ في التحرك بطول الـ mRNA محفزاً لتخليق سلسلة ثانية من متعددة الببتيدات . ويحذو ريبوسوم ثالث حذو سابقيه وهلم جرا . ويكون البناء الناتج والمسمى **متعدد الريبوسوم** أو **البوليسوم** **polysome** مكوناً من جزيء من الـ mRNA والذي تجرى ترجمته - في نفس الوقت - بواسطة عدة ريبوسومات إلى عدة سلاسل متعددة الببتيدات .

**Polyribosomes** (or **polysomes**) also known as **ergosomes** are a cluster of ribosomes, bound to a mRNA molecule.

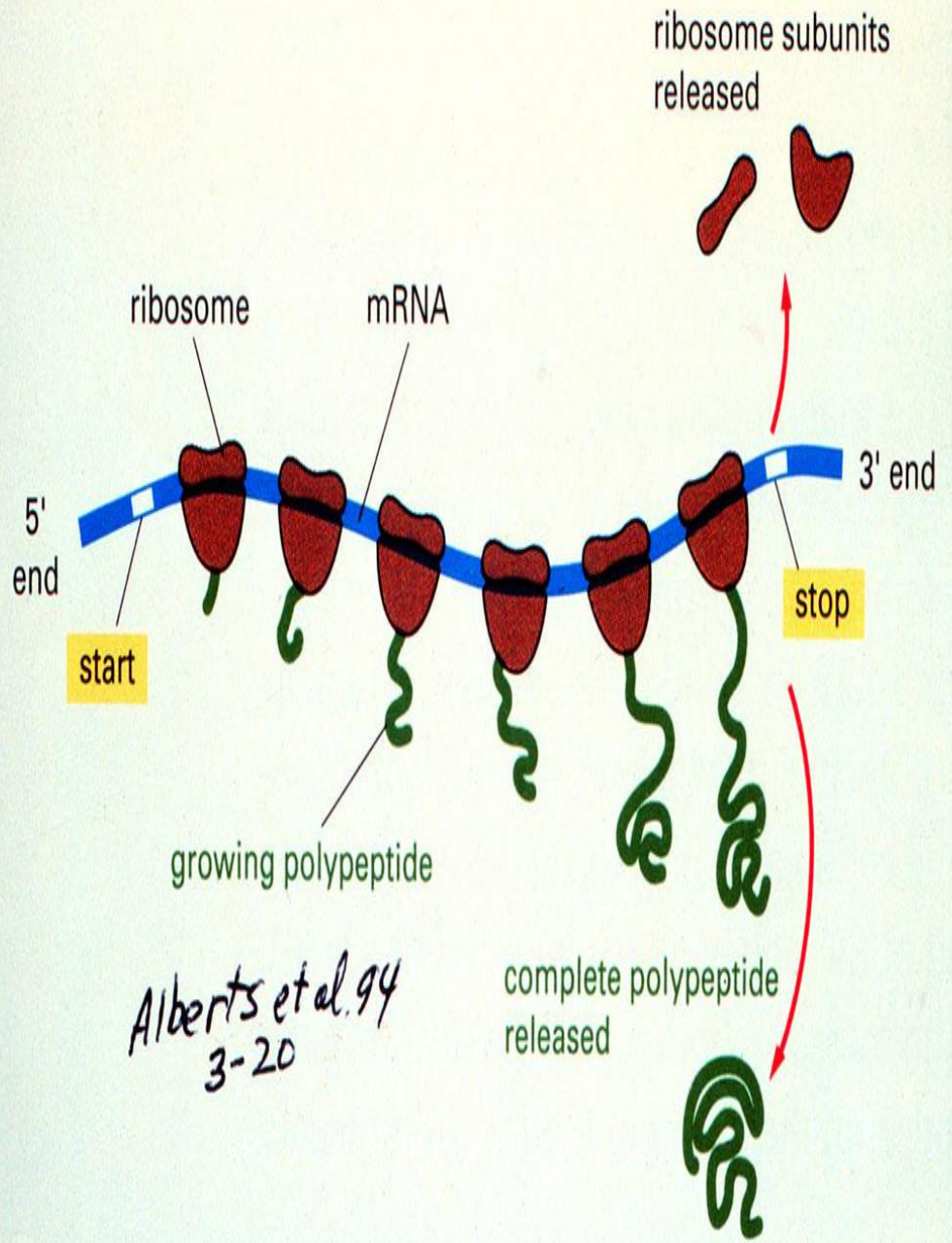
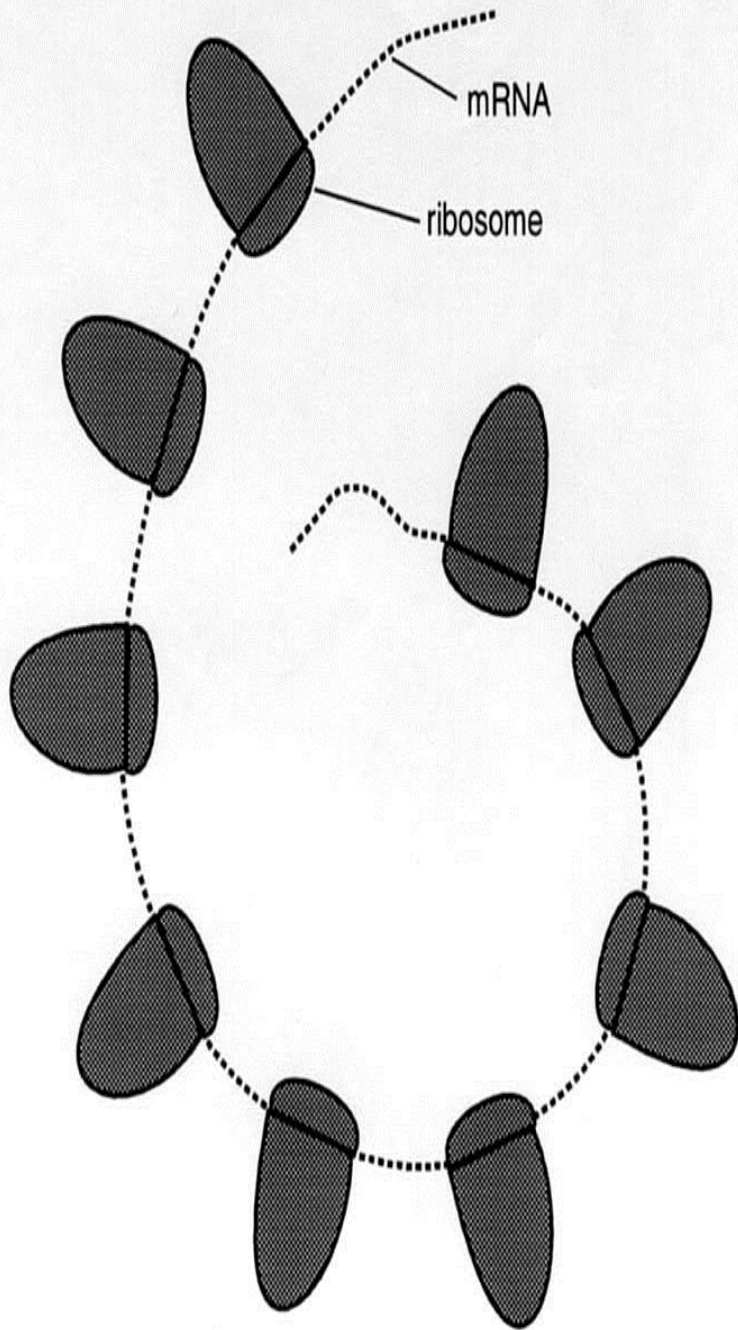

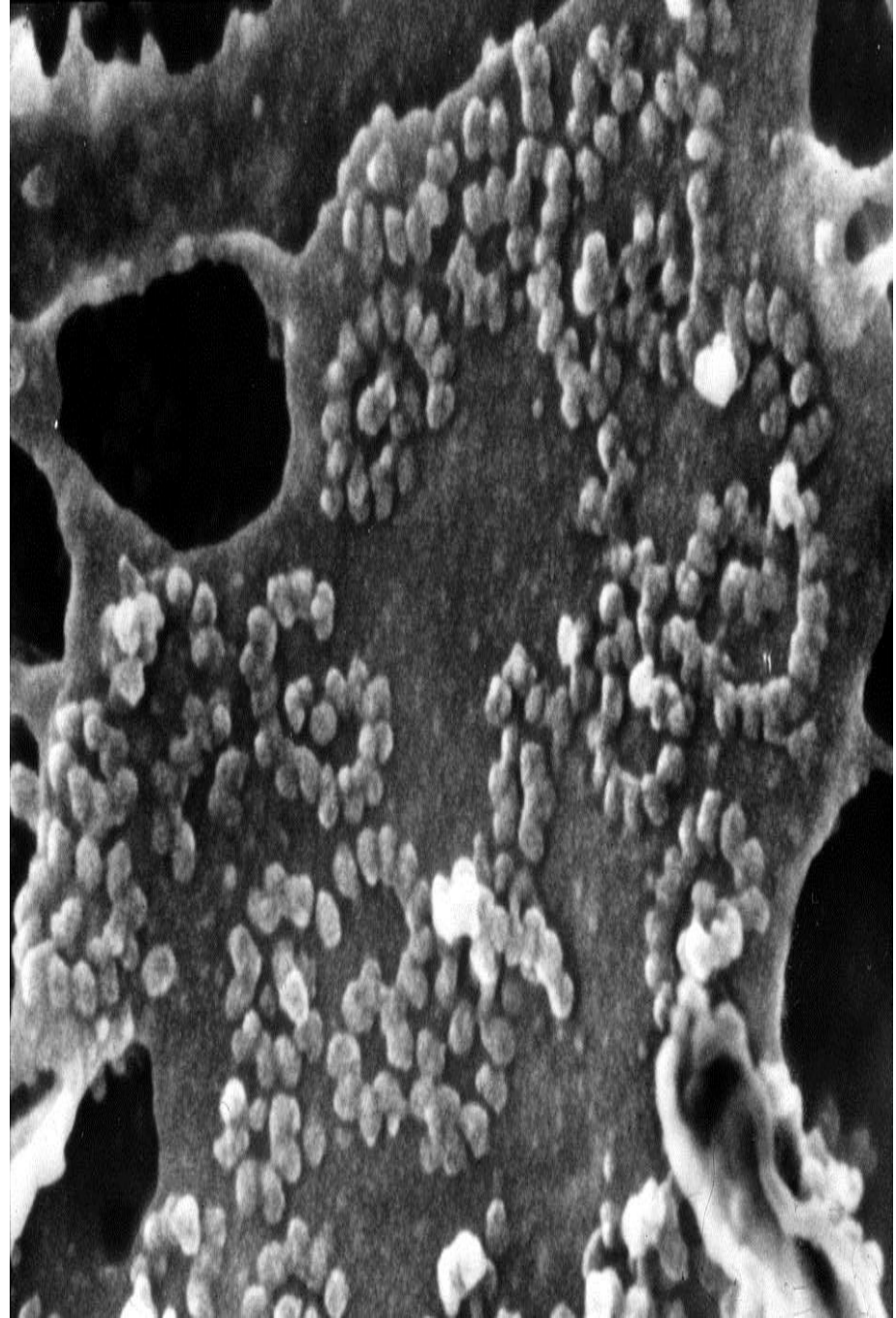
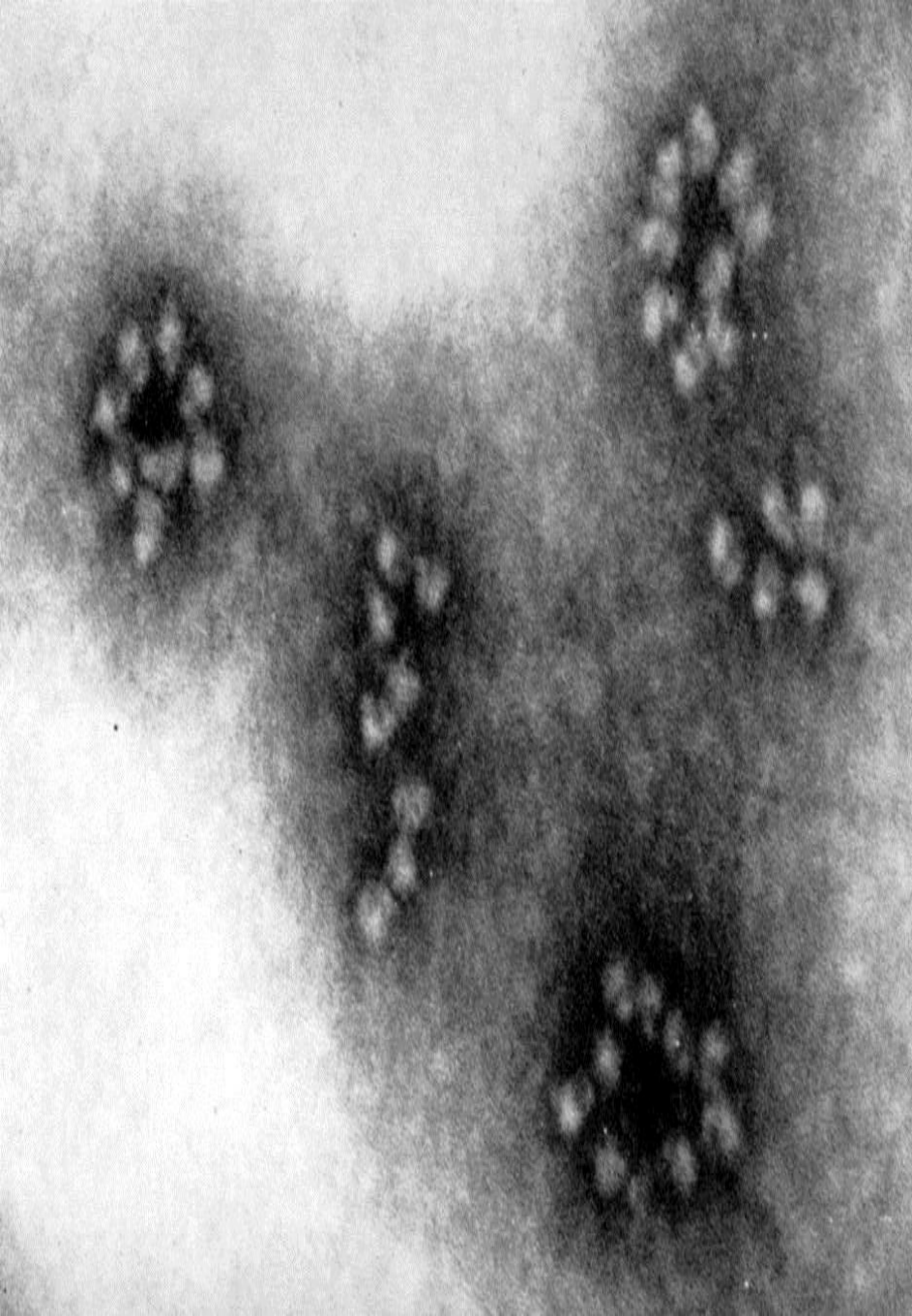

# أنواع المركبات البروتينية

تنقسم الى نوعين رئيسيين:

## ١- البروتينات التركيبية: Structural Proteins

هي البروتينات التي تدخل في تراكيب محددة في الكائن الحي مثل:  
-الكيراتين: الذي يكون الاغشية الواقية : كالجلد والشعر والحوافر والقرون والريش وغيرها

-اللاكتين والميوسين: الذين يدخلان في تركيب العضلات وغيرها من اعضاء الحركة  
- الكولاجين: الذي يدخل في تركيب الانسجة الضامة

## ٢- البروتينات التنظيمية: Regulatory proteins

هي البروتينات التي تنظم العديد من عمليات وانشطة الكائن الحي، وهي تشمل:  
-الانزيمات: والتي تدخل في كل العمليات الكيميائية بالخلايا الحية  
-الاجسام المضادة  
-الهرمونات

-عوامل التجلط في الدم  
وغیرها من البروتينات

\* يوجد ٢٠ نوع من الاحماض الامينية هي الوحدات البنائية للبروتين ولها جميعا تركيب اساسي واحد

- قارن بين عملية النسخ و عملية التناسخ؟
- عرف عملية النسخ وما هي متطلباتها؟
- أذكر خصائص انزيمات بلمرة الـ RNA
- أذكر ما تعرفه عن:

## structural gene & leader sequence & promoter sequences & Terminator sequences

- وضح في جدول إنزيمات بلمرة الـ RNA في الكائنات مميزة النواة؟
- وضح في شكل تخطيطي تركيب الخيط الفعال للـ DNA ونسخته من الـ mRNA
- وضح دور كلا من mRNA , rRNA , tRNA في تخليق البروتين؟
- تعرف النسخة النهائية لنسخ جين تركيبى بـ .....
- توجد انواع عديدة من الجينات تنسخ و لا تترجم منها ..... & .....
- إنزيم البلمرة RNA polymerase في الـ *E. coli* يحتوى على عدد .....
- متعددات ببتيدية و الوحدة الفرعية  $\delta$  مهمه جدا فى .....
- أثناء عملية النسخ ينسخ فقط خيط واحد من خيطى الجين يطلق عليه .....
- بينما الخيط الاخر يطلق عليه .....
- أول حمض أميني في سلسلة متعدد الببتيد يكون عادة ..... ويحدد بالتتابع الشفرى ..... على الـ mRNA



- أذكر فقط المراحل المختلفة لبناء سلسلة متعددة الببتيدات؟
- تشترك العديد من العوامل البروتينية في تخليق البروتين. أذكرها  
موضحاً أدوارها؟
- عرف الشفرة الوراثية موضحاً خواصها؟
- ما المقصود بـ **polysome**
- تعتبر ..... هي الوحدات الفرعية الأساسية للبروتينات  
وعددها ..... في البروتينات الطبيعية .
- ..... هو دائماً أول حمض أميني مؤسس للببتيدة  
المتعددة وشفرتة الوراثية .....
- يقصد بشفرات الاختتام في الـ mRNA بأنها  
وتتضمن .....
- ..... & ..... & .....

# تنظيم التعبير الجيني

## Regulation of gene expression

### • مقدمه

- الاختلاف في شكل الخلايا للكائن الواحد و التي تحتوي على نفس مجموعة الجينات وصورها المختلفة **alleles** يرجع إلى أن هذه الجينات تعبر عن نفسها في أوقات مختلفة ، بمعنى أن هناك تنظيم لعمل الجينات اما في حالة تشغيلها أو عدم تشغيلها في الخلايا المختلفة و في الأوقات المختلفة .

- لذلك التعبير الجيني يتم تنظيمه أساساً على مستويات نسخ المادة الوراثية و بناء النسخة الجديدة من الـ mRNA و كذلك على مستويات الترجمة التي تتحكم في عملية الأيض metabolism للكائنات الحية .

- في بدائية النواة غالباً ما يحدث التنظيم عند بدء استنساخ mRNA.

- أما في حقيقية النواة استنساخ mRNA يكون أكثر تعقيداً وعليه توجد أكثر من ميكانيكية لعملية التنظيم.

- هناك ميكانيكيه خاصه في حقيقيه النواة وهو الاستساخ المتخصص بنوع الخلايا وهذا يتحقق من خلال المعالجه الاختياريه او البديله **alternative processing** لشريط mRNA الأولي غير الناضج وتكوين خيوط مختلفه من mRNA وبالتالي ترجمته الى بروتينات مختلفه متعلقه بوظيفة تلك الخليه.

- وبالرغم من ذلك فان تنظيم النسخ في **حقيقيه وبدائيه** النواة يحدث من خلال **ارتباط بروتينات** مع تتابع معين على جزئ الـ **DNA** ينتج اما زياده او نقصان في معدل النسخ.

# • تنظيم عملية نسخ mRNA في بدائية النواة

- تحدث عملية تنظيم التعبير الجيني في البكتيريا من خلال **تنظيم عملية بدء النسخ** ومن الأمثلة المهمة لتوضيح ميكانيكة تنظيم الجينات في الكائنات غير مميزة النواة هي **الاستحثاث والتثبيط**

**Inducation and Repression**

# • نموذج الأوبرون The Operon Model (Lac Operon)

- وصفت ميكانيكية الاستحثاث و التثبيط بعمل نموذج يعرف بالـ Operon الذي صمم على يد **Jacob and Monod** عام ١٩٦١ ،
- هذا النموذج يوضح تنظيم عمل الجينات التي تشفر للإنزيمات التي تحتاجها البكتيريا لتكسير سكر اللاكتوز.

## • النموذج افترض الآتي :

- نسخ مجموعة من الجينات التركيبية (جينات تشفر لسلاسل عديد الببتيد) الممثلة لصفة واحدة يحدث له تنظيم لعاملين أساسيين هما :
- ١- الجين المنظم **regulator gene** وهو يشفر تحت ظروف معينة لبروتين يسمى **repressor** .
- ٢- المشغل **(o) operator** : وهو عبارة عن تتابع من النيوكليوتيدات يرتبط مع ناتج الجين المنظم (**repressor**) ويكون ملاصقاً للجينات التركيبية التي يشترك في تنظيم تعبيرها .

• عندما يكون **repressor** مرتبطاً مع المتتابع المشغل (o) فإن نسخ الجينات التركيبية لا يمكن أن يحدث و ذلك بسبب عدم قدرة انزيم **RNA polymerase** على الارتباط مع المتتابع المحفز (P) promoter (موقع ارتباط RNA poly) والذي يكون ملاصق لـ (o) و أحياناً متداخل معه و تعرف هذه المجموعة بالأوبرون .

• اذن يمكن القول أن الأوبرون هو : مجموعة من الجينات التركيبية مسؤولة عن صفة واحدة ويشترك في تنظيمها promoter واحد و operator واحد وأيضا Terminator واحد.



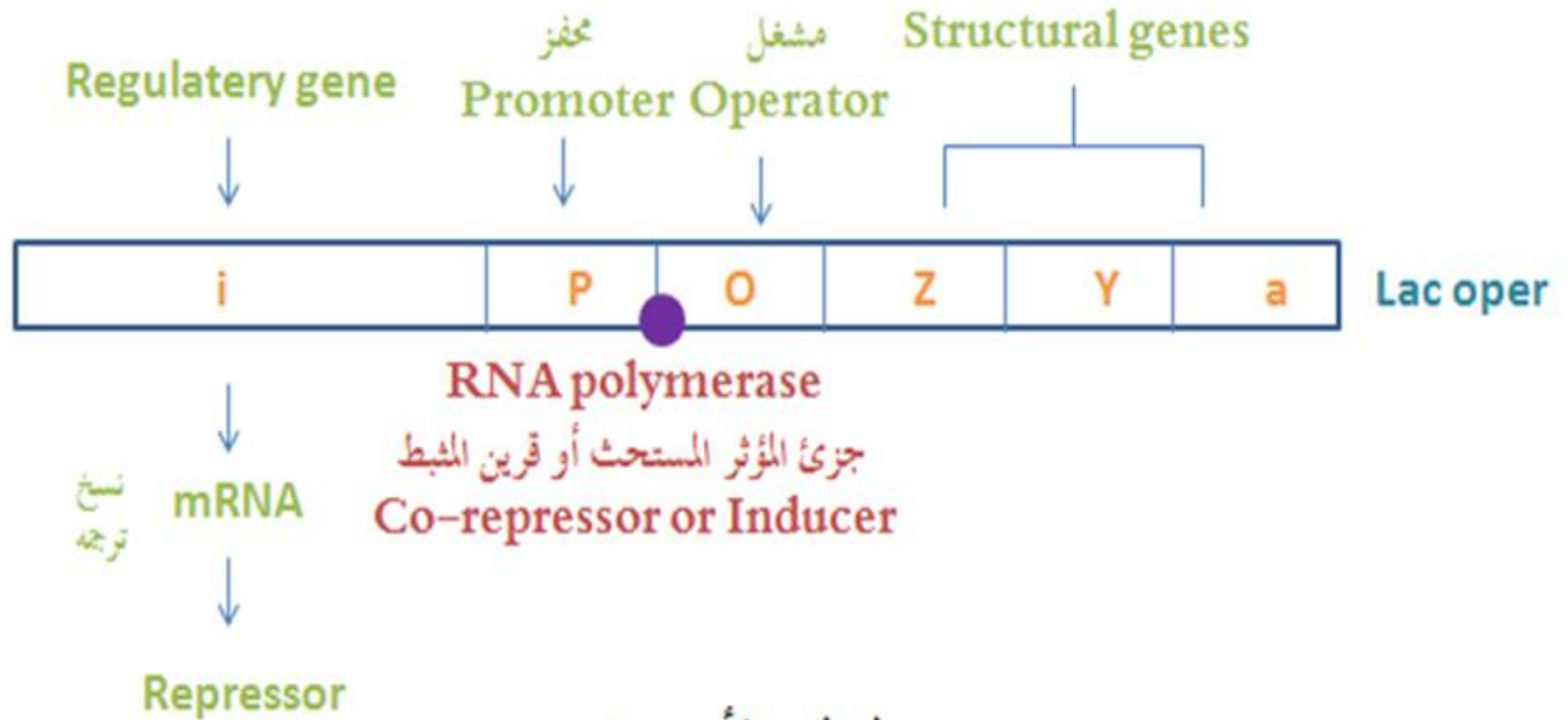

نموذج الأوبرون  
**Operon**

# أولا الاستحثاث Inducation

• عندما تنمو الخلايا في بيئة بها **سكر اللاكتوز** كمصدر وحيد للكربون ينتج ثلاثة أنواع من الإنزيمات :

•  $\beta$  - galactosidase (z)

•  $\beta$  - galactoside permease (y)

•  $\beta$  - galactoside transacetylase (a)

وبالتالي وجود اللاكتوز ( أو أي مصدر كربوني ) في بيئة نمو البكتيريا يسبب ميكانيكة تنظيم جيني لانتاج الإنزيمات اللازمة لهدم هذه المواد الكربوهيدراتية و تسمى هذه العملية **بالاستحثاث Inducation** .

الجينات التي يتم تنظيم التعبير عنها تعرف بالجينات المستحثة **Inducible genes** و تسمى نواتج هذه الجينات بالإنزيمات المستحثة **Inducible enzyme** أما الكربوهيدرات ( مواد الإستحثاث ) تسمى **Inducer** .

-1-  
Induction  
Lactose  
Active  
No inducer



mRNA  
↓  
Repressor  
Active can bind to (o)  
يربط مع (o)  
And prevent RNA Poly to bind to (po) region  
So no transcrp

البروتين المشبط يرتبط مع المشغل و لذلك يمنع ربط RNA Poly من الربط لـ (O) وبذلك يمنع النسخ

Repressor bind to the (o), so it prevent RNA polymerase to bind to (p) and Inhibit the transcription.  
So, binding the repressor to the (o) or not Depend on absence or presence of inducer (metabalute Material called effector molecule)

+  
Inducer (lactese)



mRNA  
↓  
Repressor  
Inadtive + Inducer (lactose)  
Induer - repress Complex Can't bind to The operator

mRNA  
↓  
Proteins

The shape of the repressor,  
So they can't, bind to the operator

# ثانياً التثبيط Repression

يوجد في بكتيريا القولون ٥ جينات تشفر للإنزيمات التي تحتاجها لإنتاج **التربتوفان Tryptophan** (حامض أميني) . لا بد أن يتم التعبير عن هذه الجينات الخمسة في خلايا بكتيريا نامية في بيئة خالية من التربتوفان و ذلك لكي تستطيع هذه الخلايا توفير كميات مناسبة من هذا الحامض الأميني لبناء البروتين .

وعندما تتواجد الخلايا في بيئة بها تربتوفان فإن بناء الإنزيمات التي تدخل في الإبتداء الحيوي للتربتوفان يكون مضيعة للطاقة لأن هذه الخلايا تستطيع أن تأخذ التربتوفان من البيئة و تسمى عملية إيقاف التعبير عن الجينات بعملية **Repression**

Repression  
Trptophane



mRNA

RNA poly  
Bind to (P)  
And stend  
transcription

Transcription  
mRNA

Peptides

في غياب قرين المشبط  
Co-repressor

Repressor  
Active cann't bind  
to (o) except  
In the presena of  
Co- represson

قرين المشبط  
+Co-repressor



mRNA

Prevent  
Transcin  
When the  
Complex  
Bind to (po)  
region

NO trascript

في وجود  
Co-repressor

Inactive Repressor  
+ Trp Co- repressor  
Active Complex of repressor  
And Co-repressor

# الفرق بين Induction , Repression

في حالة Induction

When repressor free – it will bind to (o) , So No transcription .

When repressor + Inducer . This complex will be inactive , so can not bind to (o) , so will be transcript.

في حالة Repression

Repressor free – it can not bind to (o) , so will be transcription .

Repressor + corepressor (Trp.) will form an active complex and will bind to (o) and prevent transcription.

## تنظيم عملية التعبير الجيني في حقيقيات النواة

- عملية تنظيم التعبير الجيني في حقيقيات النواة أكثر تعقيدا مما عليه في بدائية النواة وتشمل:-
  - ١- تنظيم عملية بدء الاستنساخ
  - ٢- المعالجة الاختياريه أو البديله
  - ٣- تنظيم عملية بدء الترجمة

# • تنظيم عملية بدأ النسخ Regulation of the initiation of transcription

• في حقيقية النواة هناك عوامل النسخ (transcription factors) تساهم في تكوين معقد البدء والذي يسمح بارتباط انزيم البلمرة RNA polymerase II.

• وهناك عوامل نسخ متخصصة (Specific transcription factors) لها القدرة على الارتباط بتتابعات منظمه على جزئ DNA تسمى Enhancer أو Silencer والتي تعمل على تحويل في تكوين معقد البدء وهكذا تنظم معدل النسخ.



## • أ-عوامل النسخ (Transcription factors)

- هي بروتينات ترتبط بتتابعات منظمه regulatory sequence على جزئ DNA ، بالإضافة الى امكانية ارتباطها بانزيم بلمرة RNA وبعوامل نسخ اخرى .

## • ب-تتابعات Enhancer and Silencer

- هي تتابعات معينه من القواعد النتروجينية على شريط DNA ترتبط بها عوامل النسخ الخاصه والتي من خلالها يتم تنظيم عملية النسخ .
- Enhancer تعمل على زيادة معدل النسخ ، أما Silencer يعمل على تثبيط النسخ.

# mRNA Processing •

- تشتق جزيئات RNA الرسول من النسخ الأولية للجين بواسطة العديد من عمليات التجهيز المتنوعة والتي تتضمن :-
- ١- تكسير RNA الرسول الابتدائي (pre-mRNA) الى جزيئات أصغر.
- ٢- اضافة مجاميع ٧-ميثيل جوانوزين 7-methyl guanosine groups (غطاء RNA الرسول 5' GTP cap ) للأطراف 5` .
- ٣- اضافة حوالي ٢٠٠ نيوكليوتيدة متتابعة من الأدينين (Poly A tails) للطرف 3`.
- ٤- ازالة التتابعات القائدة leader sequences وهي تتابعات من الطرف 5` حتى كودون ابتداء الترجمة.
- ٥- ازالة التتابعات الغير شفرية والتي تسمى بالأنترونات Introns والتي تقع بين التتابعات الشفرية (الأكسونات exons).

**The 5' GTP cap and the poly-A tail that are added to immature mRNA during processing, before the mRNA leaves the nucleus. They serve three major purposes:**

**Both the 5' cap and polyA tail share the same dual function.**

- (A) Both are recognized by a complex of proteins that protects the mRNA from nucleolytic degradation**
- (B) promotes binding of the mRNA by ribosomes**
- (C) The 3' poly A tail assists the mRNA strand in leaving the nucleus.**

**Without either of these structures added to mRNA, it would have difficulty leaving the nucleus and would be attacked and degraded by enzymes in short order. In other words, genes would never be translated and eukaryotic life as we know it would be impossible.**

Coding sequence accounts for only a small fraction of all genomic DNA

mRNA processing eliminates the “junk” sequence from heterogeneous nuclear RNA (hnRNA).

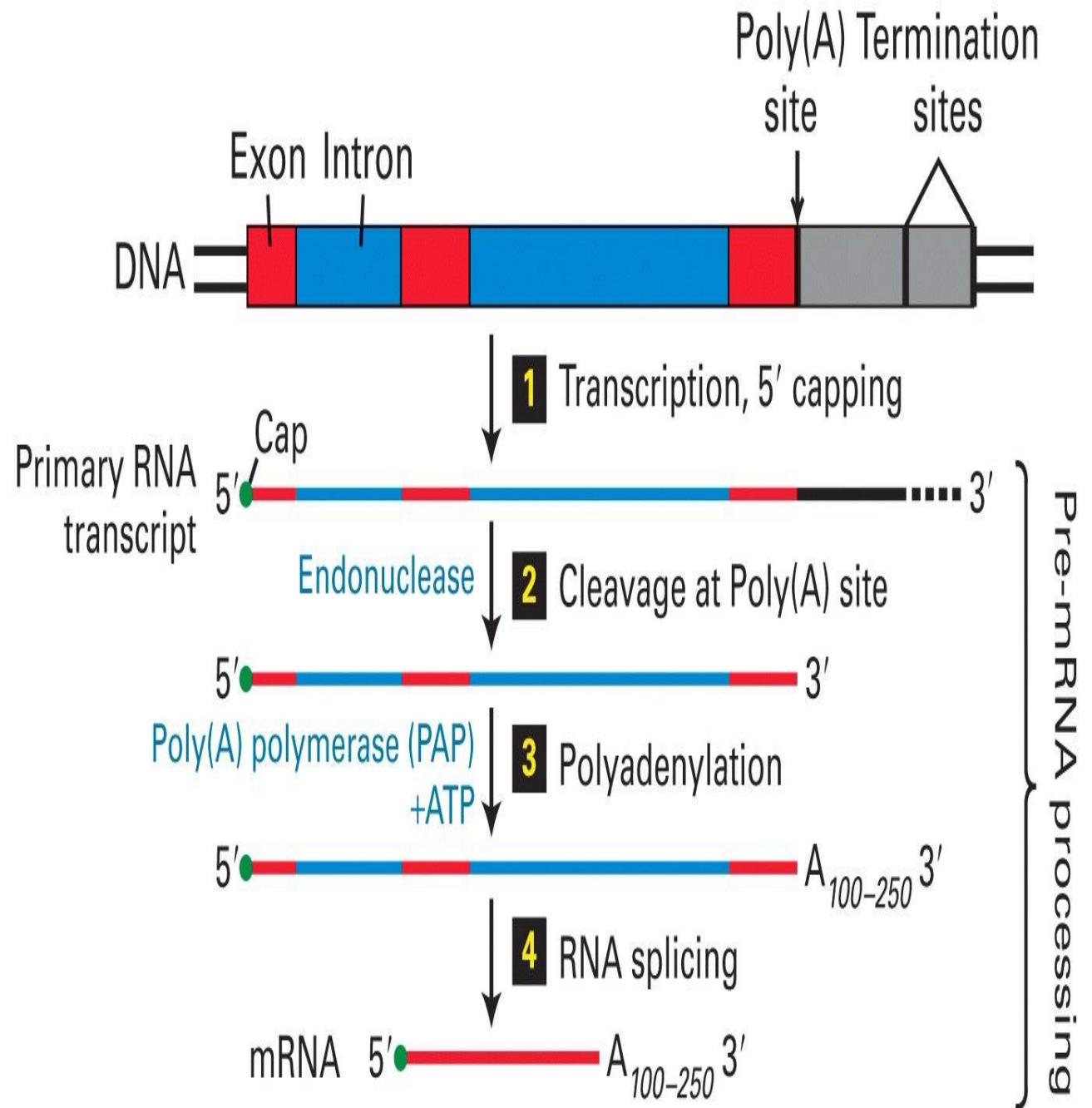

# mRNA Splicing

• Protein coding sequence is contained only in exons.

• Introns are intervening sequences considered to be “junk” and must be spliced out prior to translation

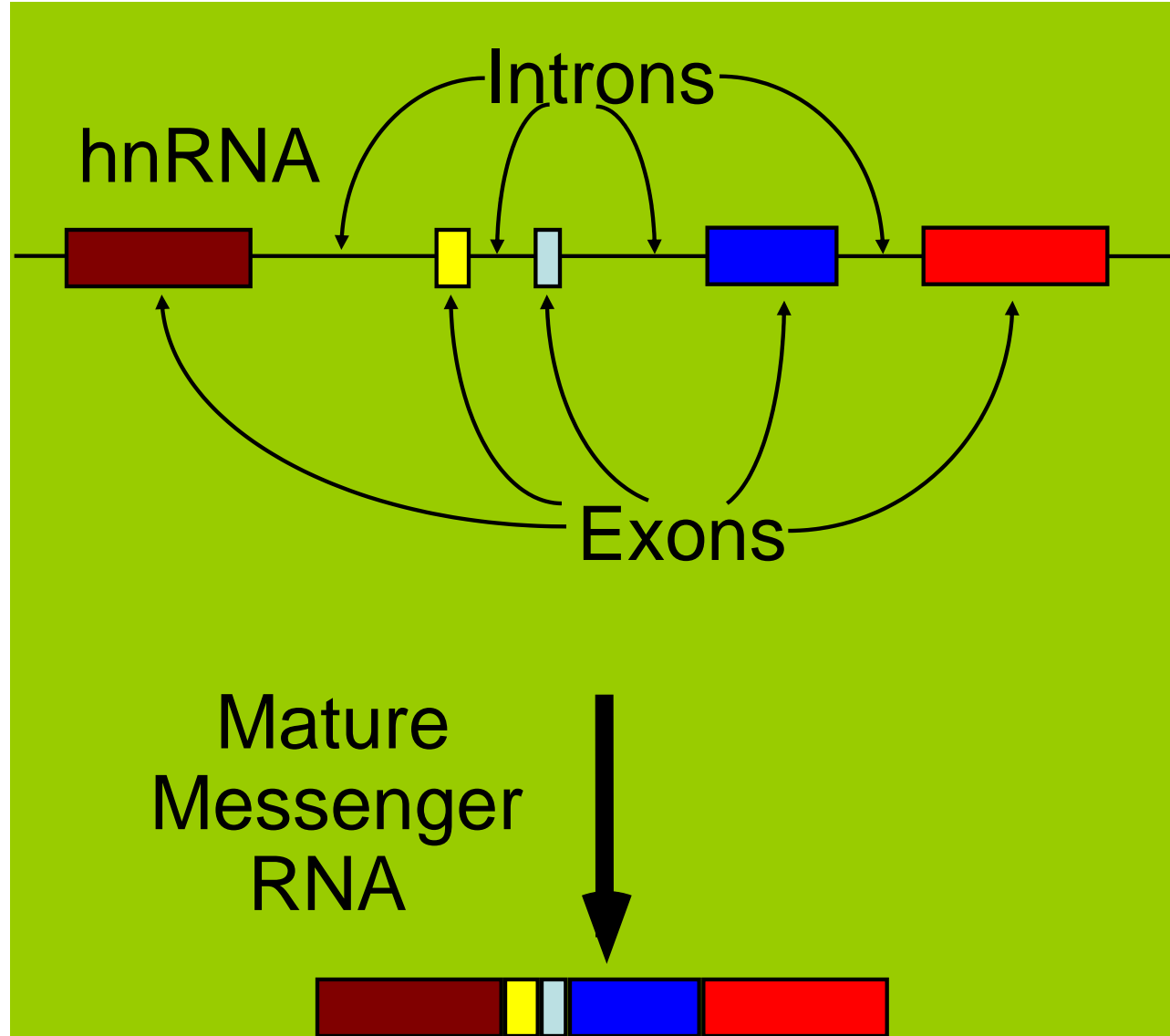

**The **Spliceosome** -almost as large as a ribosome and just as dependent on RNA**

**Machinery consists of five 100 -300 bases nRNAs(U1, U2, U4, U5, U6)**

**and the proteins they are complexed with**

**Together these comprise the snRNPs, although there are a few RNA-free**

**proteins as well (e.g., BBP, mRNA annealing factors, DEAD-box helicases)**

**SnRNPs are responsible for 3 primary functions:**

**Recognize sites (splice site and branch point site)**

**Bring these sites together**

**Catalyze cleavage reactions that involve the sites**

# Alternate mRNA Splicing

**Exons are spliced sequentially since the snRNP U1 bound at each donor splice site scans the mRNA for the nearest snRNP U2 (*i.e.*, the branch site in the same intron).**

•

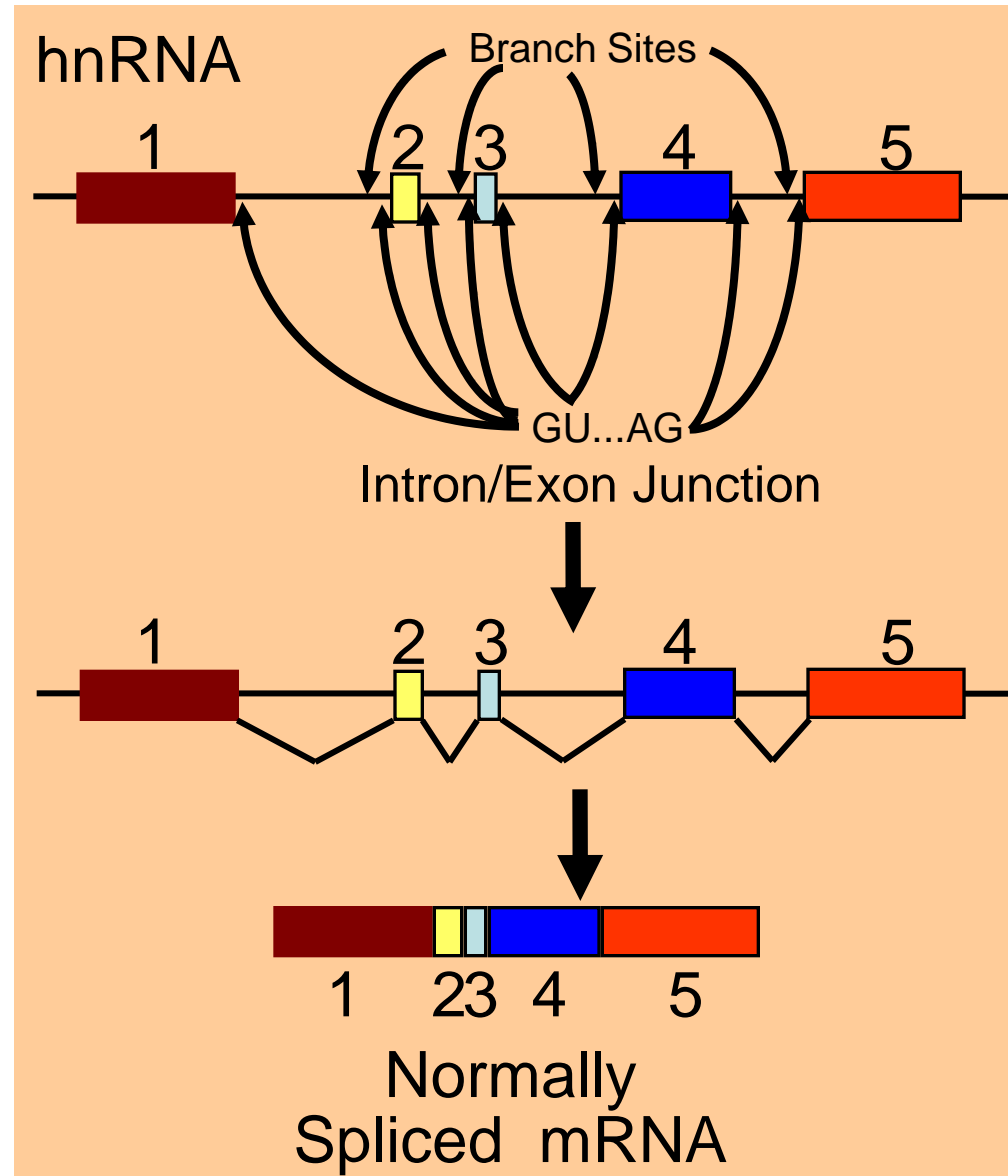

# Alternate mRNA Splicing

Blockage of a branch sequence by a *trans*-acting factor causes snRNP U1 to skip to the branch sequence of the next intron. Subsequent splicing eliminates the intervening exon.

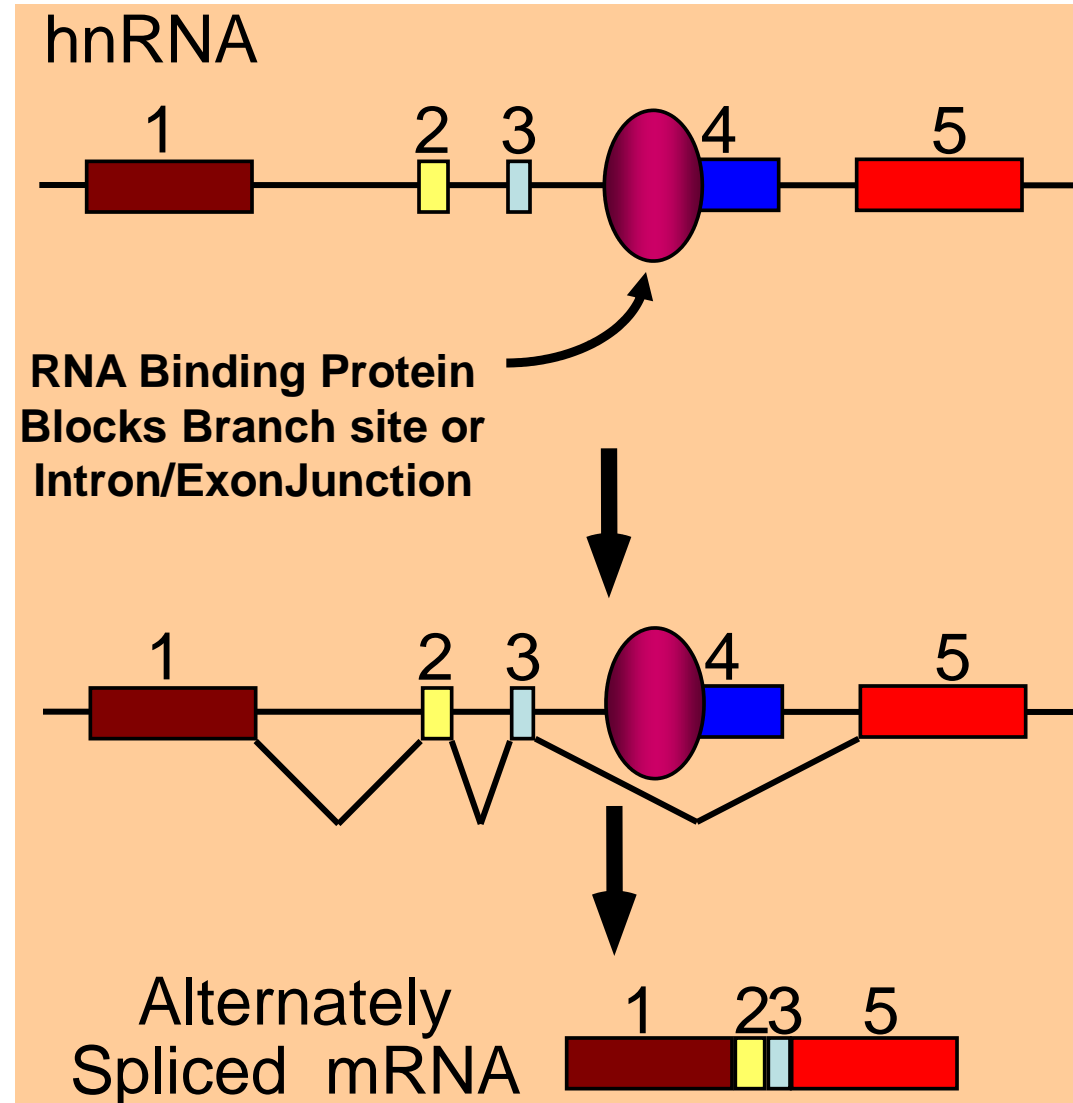



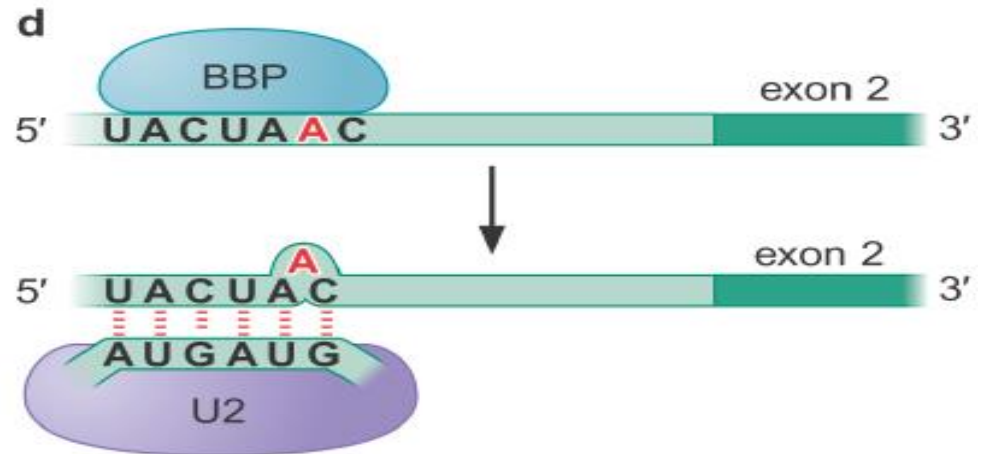
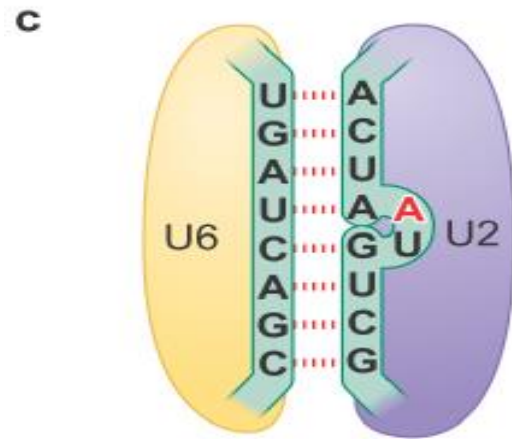
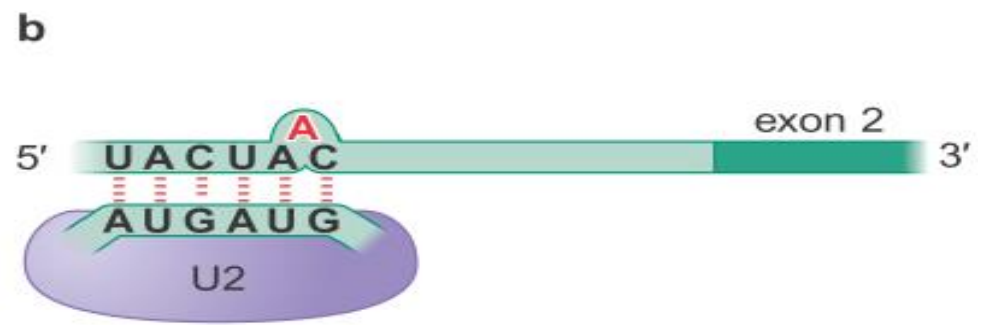
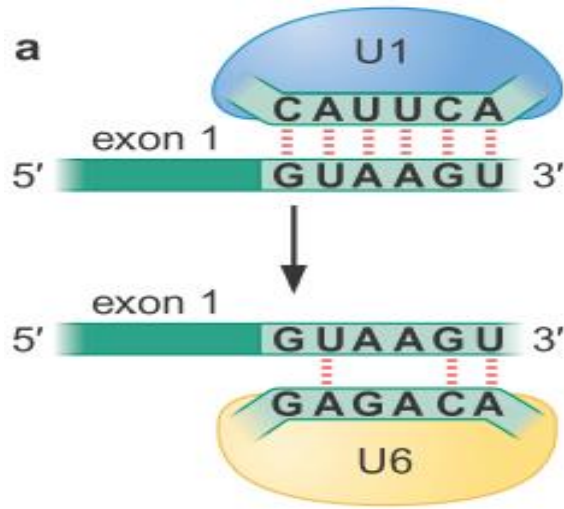

Copyright © 2004 Pearson Education, Inc., publishing as Benjamin Cummings

**site Interactions among snRNP components of the spliceosome involving RNA-RNA hybrids**

# E -complex



# A -complex

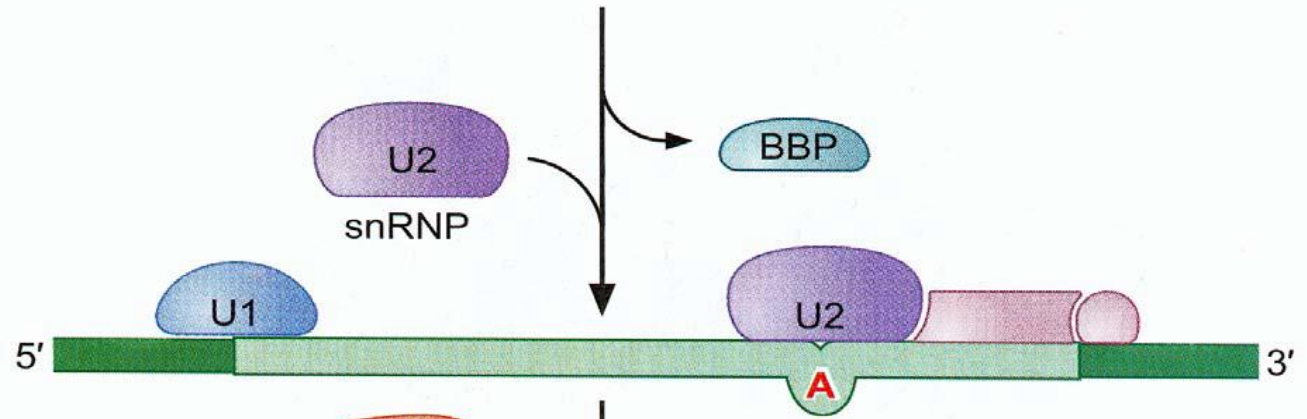

**U4-U6 held together by base pairing of RNA components**

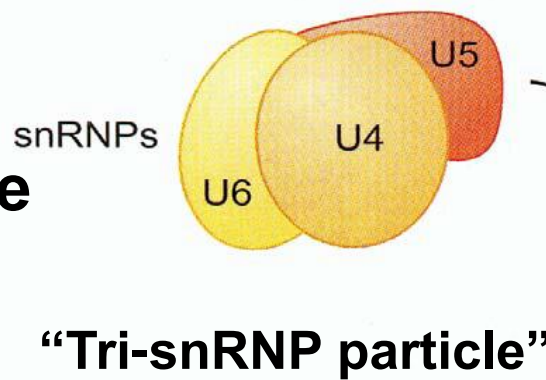

**sU5 held in place by weaker protein-protein interactions**

# B -complex

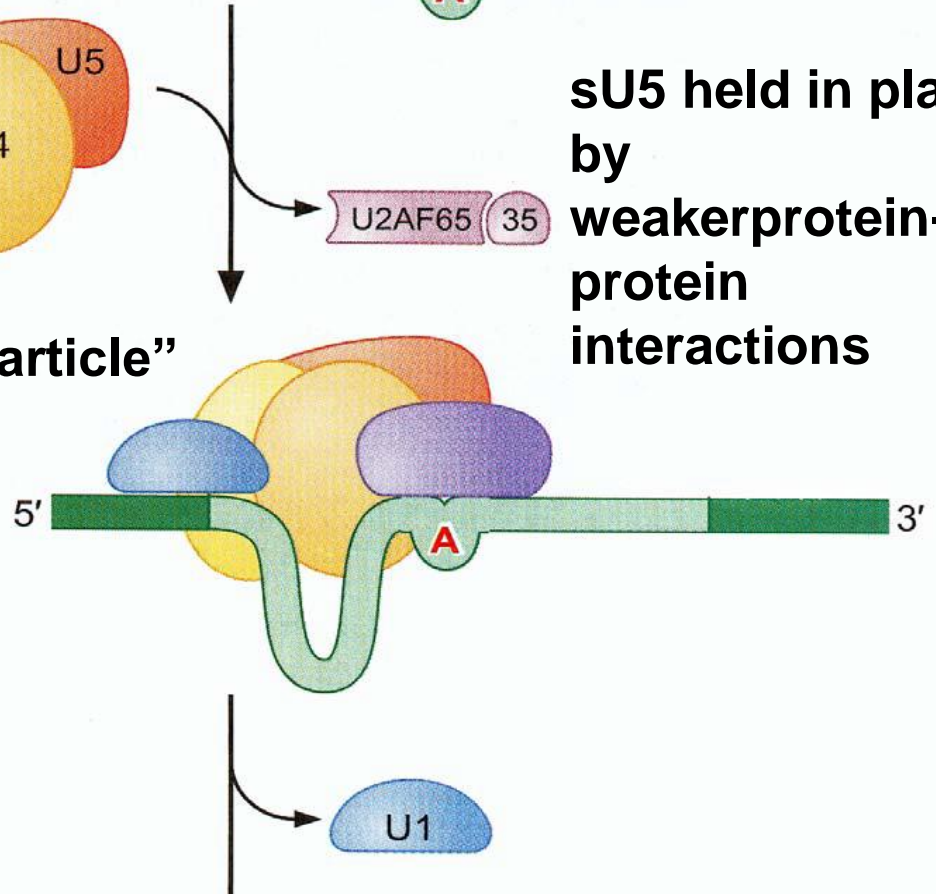

**U1 replaced by U6**

**Assembly of spliceosome is complete**

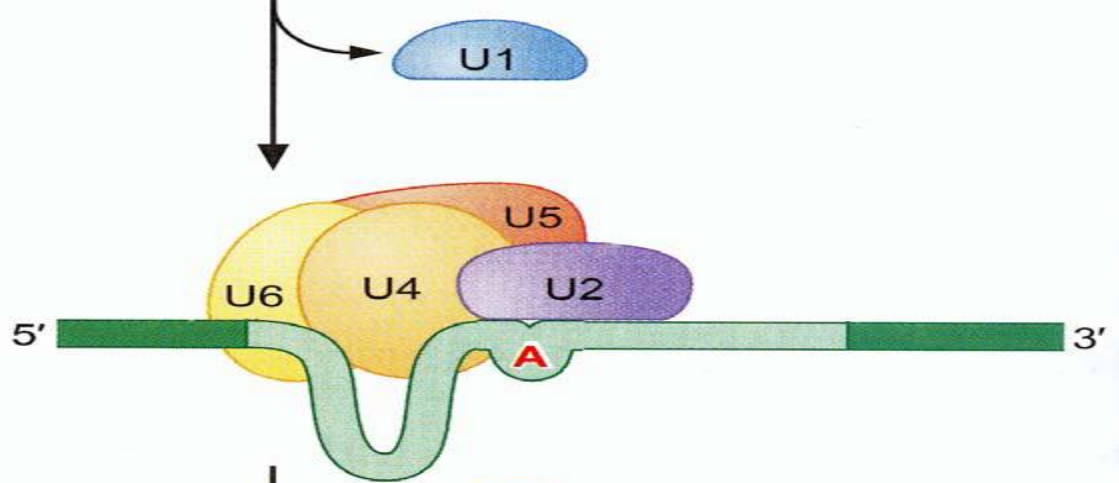

**release**

**C complex (U2 contacts U6 to form active site)**

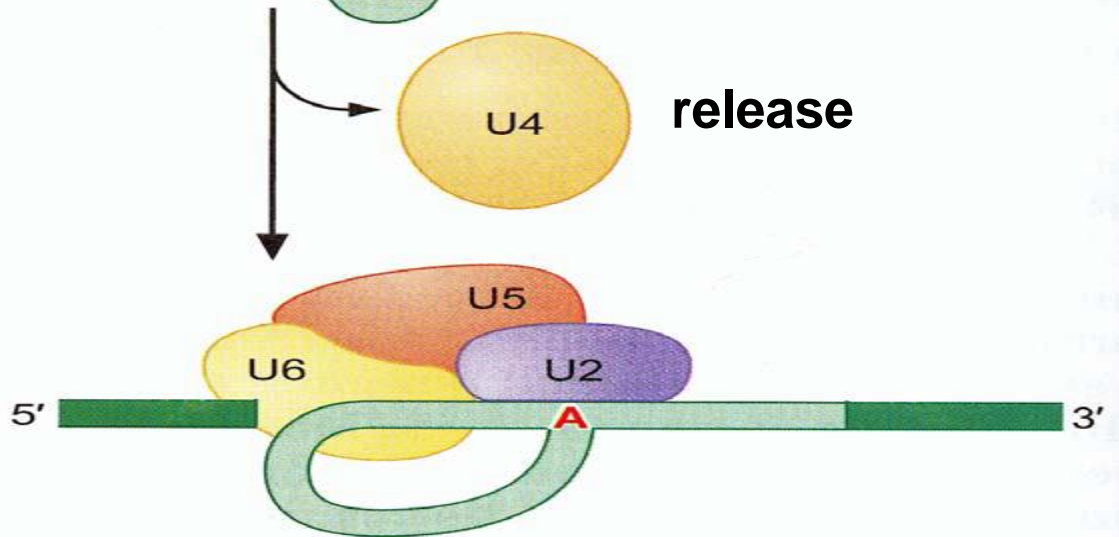

**2 transesterification reactions**

**lariat**

**Spliced mRNA**

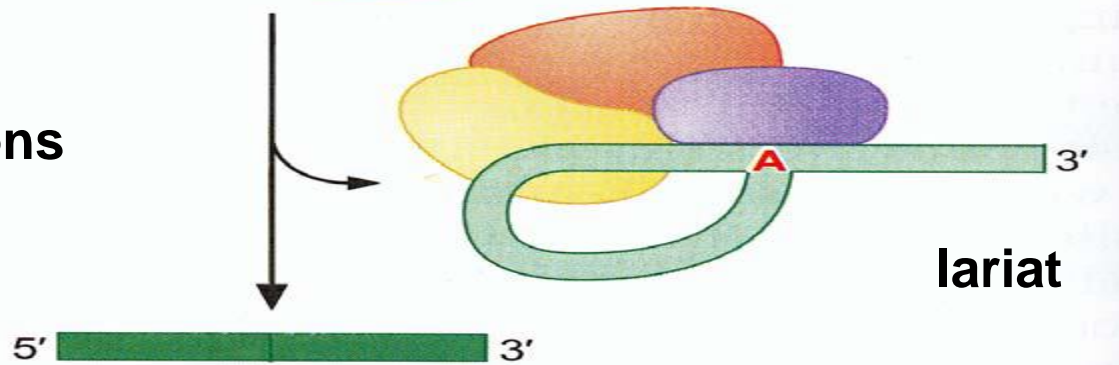

# تنظيم عملية بدء الترجمة

## Regulation of the initiation of translation

- آلية ترجمة المعلومات الوراثية الى بروتين تنظم من خلال السيطرة على **عملية بدء الترجمة** والمسؤول عنها بروتينات منظمه لها القدره على الارتباط بتتابعات معينه على شريط mRNA .
- تخضع عملية بدء تخليق البروتين في **Eukaryotes** الى ميكانيكيتين:-

## • ١ - Cap – dependent

• والتي تتطلب التركيب  $5' m^7GTP cap$  ويتم التعرف عليه بواسطة **eIF4F complex**, المكون من **cap-binding protein (eIF4E)**, **protein (eIF4G)**, and **helicase (eIF4A)**.

• تحت الوحدة الريبوسومية **40 S** تمتد الطرف **5'** بمعقد يسمى **43S preinitiation complex (PIC)** والذي يتكون من:-

• **40S ribosomal subunit** , **the multifactor complex (MFC: eIF1, eIF1A, eIF3, eIF5)** , **complex [eIF2, GTP, and Met-tRNA<sub>i</sub><sup>Met</sup>]**.

- يقوم PIC بعمل Scan على mRNA حتى يصل الى شفرة الابداء start codon ، عند هذه النقطة يحدث ازدواج بين Met-tRNA والثلاثية AUG الخاصة بالحامض الأميني ميثيونين ثم يحدث تحلل لـ eIF2-GTP وينطلق eIF2-GDP مع عوامل أخرى.

- ثم يقوم eIF5B-GTP , بتنشيط تحت الوحدة الريبوسومية 60 S بالارتباط وينطلق eIF1A and eIF5B-GDP وينتج معقد الترجمة النشط 80 S .

## • ٢ - Cap –independent

- والتي تتطلب موقع داخلي للريبوسوم **internal ribosome entry site (IRES)**
- الا انه لا يوجد الا القليل من المعرفة عن هذه الميكانيكية
- ففي بعض الحالات تحتاج IRES الى بعض عوامل ابتداء الترجمة مثل eIF2, eIF3, eIF4A وغيرها ،
- وفي حالات أخرى فان IGR IRESs , تكون قادرة على ربط تحت الوحدة الريبوسومية 60 S ، 40 S لتكوين معقد 80 S.

<b>Stage</b>	<b>Factor</b>	<b>function</b>
<b>Initiation factor</b>	<b>eIF3 eIF4c eIF6  eIF4B eIF4F  eIF2B eIF2  eIF5</b>	<b>Bind to ribosome submits  Bind to mRNA  Initiator tRNA delivery  Displacement of other factors</b>
<b>Elongation factor</b>	<b>eEF1<math>\alpha</math>  eEF1<math>\beta\gamma</math>  eEF2</b>	<b>Aminoacyl tRNA delivery  Recycling of EF-Tu or eEF1<math>\alpha</math>  Translocation</b>
<b>Termination factors</b>	<b>eRF</b>	<b>Polypeptides Chain release</b>



# الطفرة

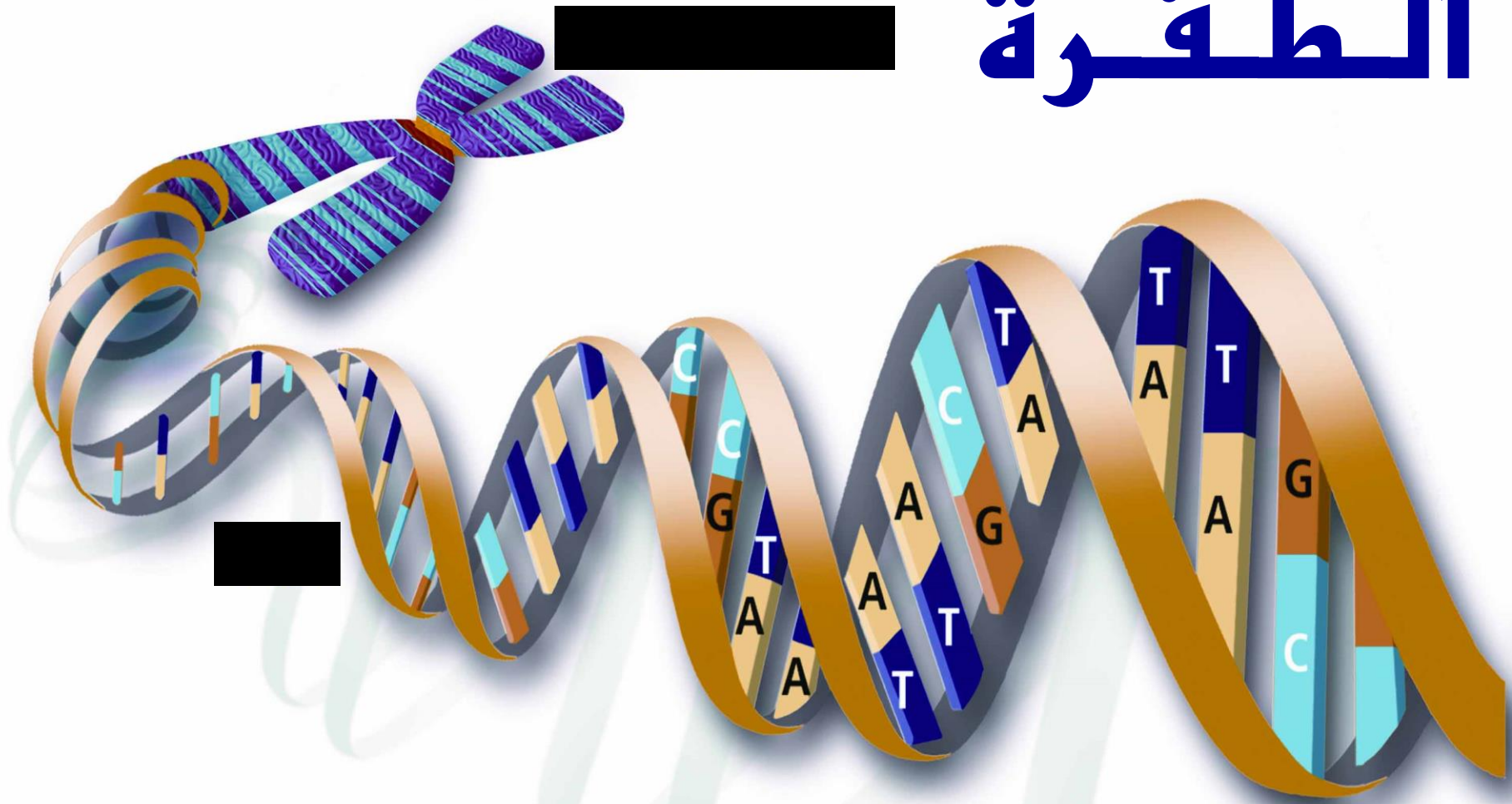

Mutation

# الطفرة Mutation

## مقدمة :

يعتمد التوارث على الجينات التي تنتقل بدقة من الآباء إلى النسل في عملية التكاثر و التي تعتبر مقاطع من DNA توجد على كروموسومات الكائن ، و يتمثل محتواها الشفري في تتابعات من أزواج القواعد التي تتكرر بدقة خلال عملية التضاعف شبه المحافظ .

و تشتمل إنزيمات بلمرة DNA على نشاط Exonuclease الذي يقوم بهدم DNA من طرفه في الاتجاه 3' إلى 5' مما يمكنها من مراجعة جزيئات DNA الناتجة وتصحيح الأخطاء الحادثة خلال تفاعل البلمرة .

- أي أن هناك ميكانيكات قد نشأت لتسهيل النقل الصحيح للمعلومات الوراثية من جيل إلى آخر
- ومع ذلك تحدث بعض التغيرات في مادة الوراثة و التي تؤدي الى الاختلافات الوراثية.
- هذه التغيرات المفاجئة و المتوارثة في مادة الوراثة تسمى **بالطفرات Mutations** و مصطلح طفرة **Mutation** يشير إلى كل من التغيرات الحادثة في المادة الوراثية و العملية التي تحدث عن طريقها هذا التغير .
- و الكائن الذي يبدي شكلاً مظهرياً جديداً نتيجة لوجود الطفرة يسمى **بالطافر mutant**

# تعريف الطفرة

تعرف كلمة طفرة بأنها : التغير الفجائي المستمر في التركيب الوراثي للكائن .

# أهمية الطفرة

- **ترجع أهمية الطفرات إلى :**
- ( ١ ) هي المصدر الأساسي لجميع الاختلافات الوراثية .
- ( ٢ ) لولا الطفرة لوجدت كل الجينات في صورة واحدة وبالتالي لما وجدت الأليلات ولما كان التحليل الوراثي ممكنا .
- ( ٣ ) الطفرة تؤدي إلى قدر من التباين يسمح للكائنات بالتكيف مع البيئات الجديدة .
- ( ٤ ) توفر المادة الخام اللازمة لحدوث التطور .

- و بذلك لولا وجود الطفرة لوجدت كل الجينات في صورة واحدة و بالتالي لما وجدت الأليلات و لما كان التحليل الوراثي ممكناً .
- و الأهم من ذلك ما كانت الكائنات قادرة على التطور **evolve** و التكيف مع التغيرات البيئية .
- و على ذلك فالطفرة تعتبر ظاهرة هامة لأن وجودها سيؤدي إلى **التباين الوراثي** و يسمح للكائنات **بالتكيف مع البيئات الجديدة**
- و في نفس الوقت قد يؤدي ازدياد معدل الطفرور إلى عدم انتظام انتقال المعلومات الوراثية بدقة من جيل إلى آخر .

## التأثيرات المظهرية للطفرة

- تسبب الطفرة عادة بعض التغيرات المظهرية التي يمكن اكتشافها حتى يتسنى التعرف على وجودها وهناك بعض التغيرات شديدة الصغر بحيث لا يمكن اكتشافها إلا بطرق وراثية وبيوكيماوية خاصة .
- البعض الآخر يكون كبير لدرجة قد تؤدي الى موت الأفراد الحاملة لهذا التغير .

- وكما نعلم فالجينات عبارة عن تتابع معين من أزواج النيوكليوتيدات لنوع خاص من السلاسل عديدة البيتيد ، وأي طفرة تحدث في جين معين تنتج بالتالي شكلا جديدا أو أليلا جديدا لهذا الجين .
- وبسبب مرونة شفرة الوراثة ، لا تؤدي بعض التغيرات في أزواج القواعد إلى **تغير الناتج البروتيني** الذي تشفر له الجينات .
- بينما تؤدي طفرات أخرى إلى فقد كامل في نشاط الناتج الجيني مما يؤدي إلى موت الفرد إذا ما حدثت في جينات أساسية لازمة للحياة .



# أنواع الطفرات

اولا : الطفرات من حيث المنشأ :

## ١- طفرات تلقائية Spontaneous Mutations:

وهي عبارة عن التغيرات التي تنشأ تلقائياً (طبيعياً) في المادة الوراثية دون سبب معروف ودون تدخل الإنسان. ويمكن أن تحدث لأي حين وفي أي خلية وفي أي وقت. وهي تغيرات عشوائية نادرة الحدوث.

وتتراوح بين واحد في المائة ألف إلى واحد في العشرة مليون ، وتختلف من جيل إلى آخر .

# وأسباب حدوثها بإيجاز:

- أ- أخطاء خلال عملية تضاعف لـ DNA ( كاستبدال زوج من النيوكليوتيدات مكان زوج آخر)
- ب- تغيرات كيميائية في الـ DNA . أشهرها ما يعرف بالـ depurination أي إزالة A و G عند تكسر الرابطة الموجودة بينها وبين السكر، و Deamination أي إزالة مجموعة أمين من القاعدة النيتروجينية المعينة وخاصة C وتحولها إلى U .
- ج- قد تنشأ نتيجة لما يسمى بالعناصر الوراثية المتنقلة .

**(A) Deamination**

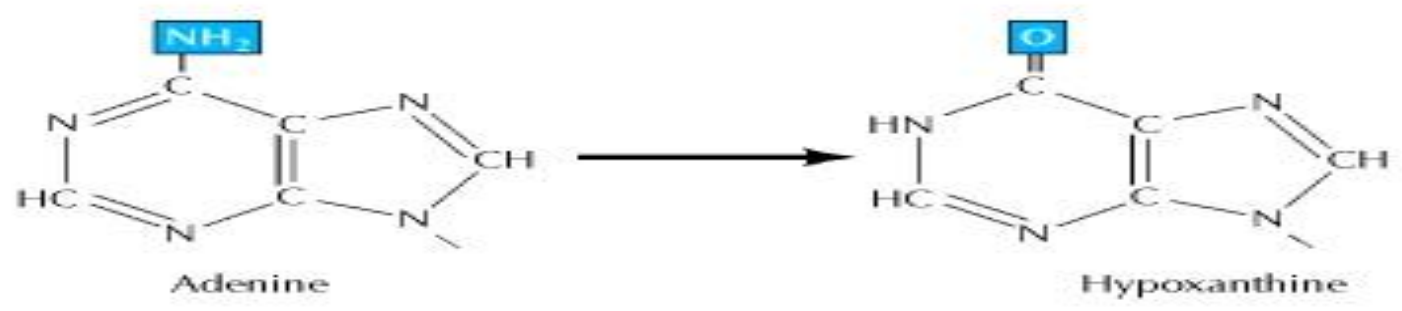
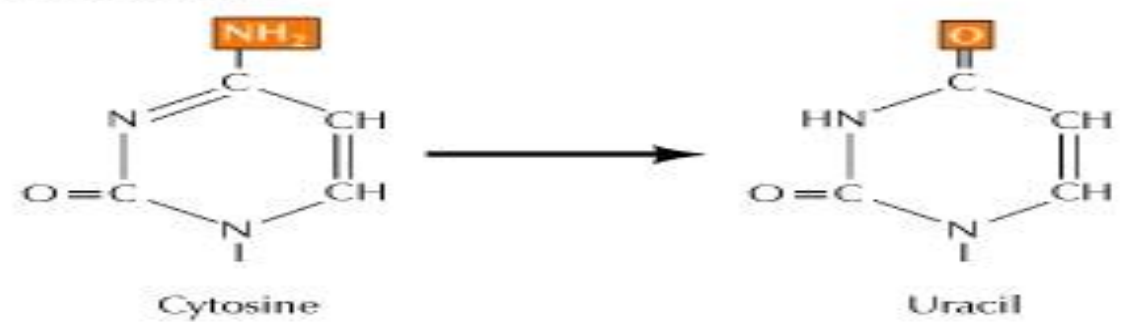

**(B) Depurination**

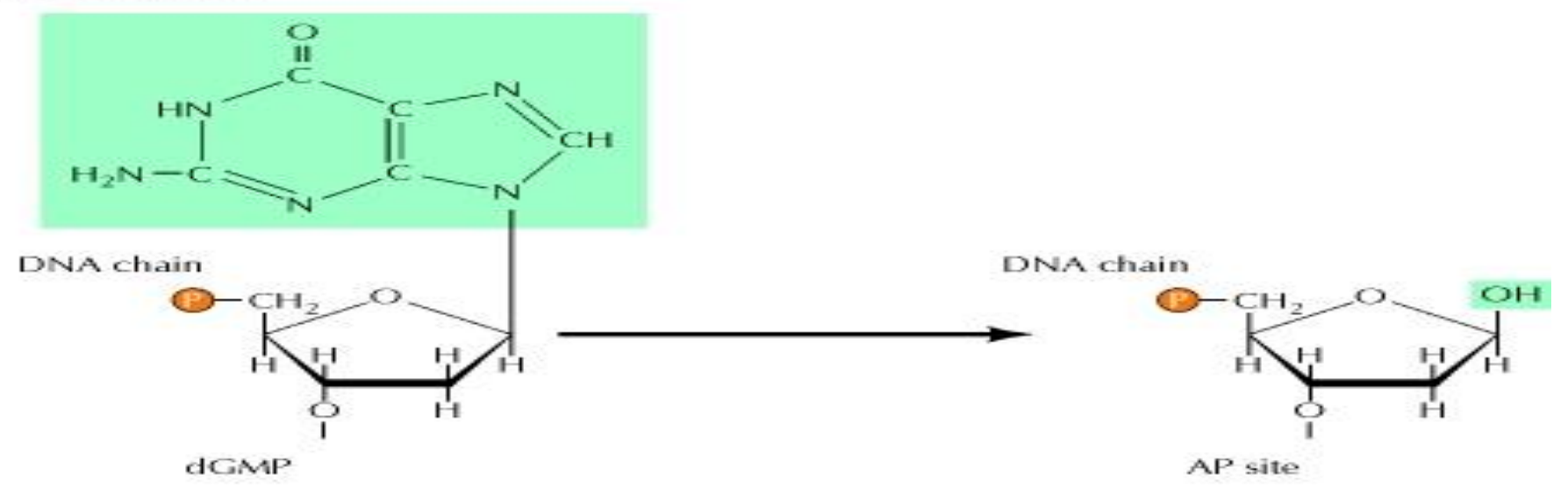

## • ٢- الطفرة المستحدثة Induced Mutations

• وهى التى تنتج عن تعرض الكائن الحي لعوامل

مطفرة كالأشعة المؤينة ( $\alpha$ ,  $\beta$ ,  $\delta$ ) والأشعة فوق

البنفسجية ومختلف الكيماويات مثل (مركبات

الحديدوز - أملاح المنجنوز - الخردل -

الفورمالدهيد - الكولشيسين - إيثيل يوريثين

وغيرها) التى تتفاعل مع مادة الوراثة ،

• ومن المستحيل إثبات أن طفرة معينة قد حدثت

تلقائيا أو أن طفرة أخرى قد أستحدثت بواسطة

عامل ما .

(A) Exposure to UV light

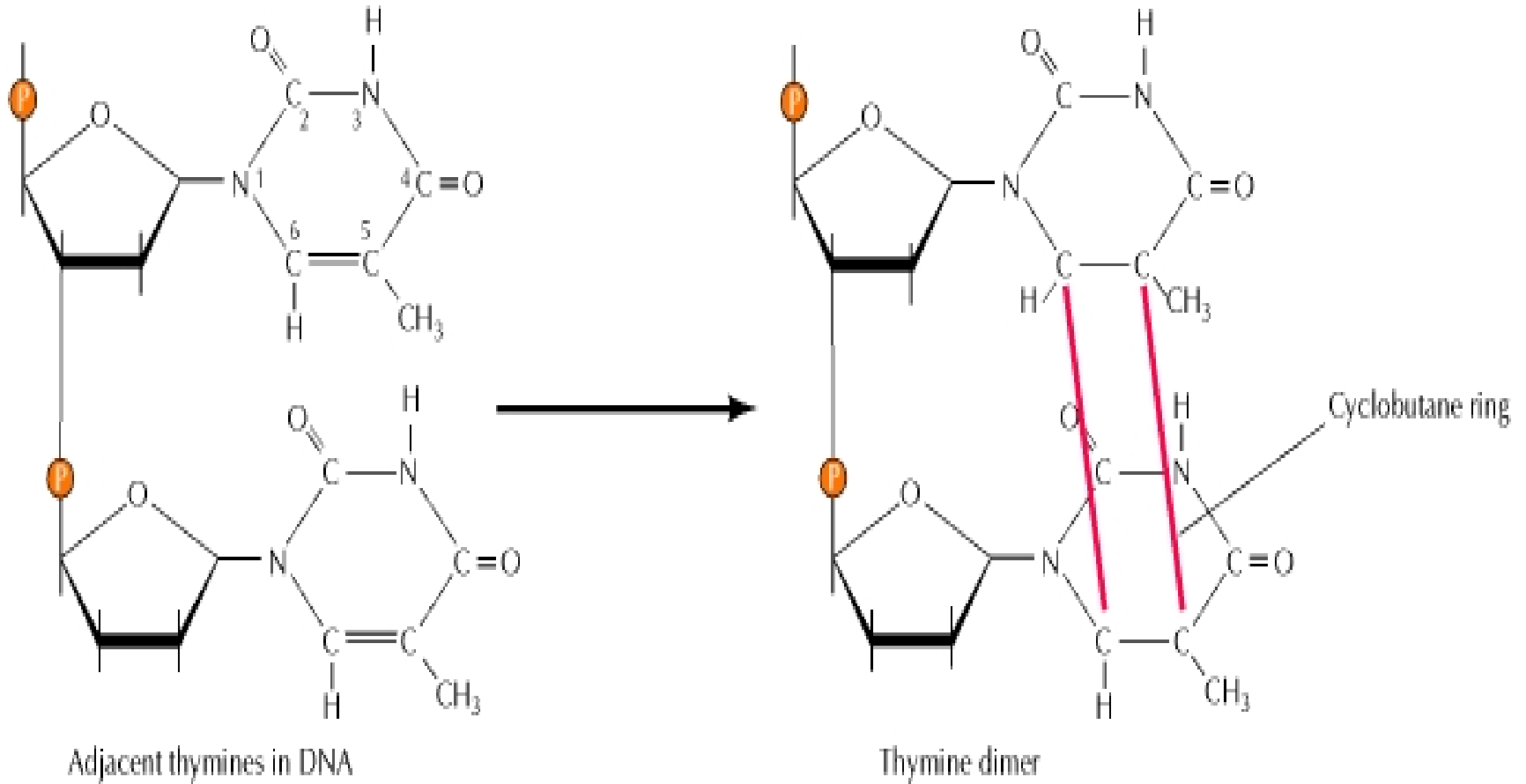

أحد الأضرار الحادثة بفعل الـ UV وهي ثنائيات الثيمين

ثانياً: الطفرات من حيث طراز الخلية :

١ . طفرات جسدية **Somatic mutations** :

وهي عبارة عن الطفرات التي تحدث في الخلايا الجسم غير التناسلية . **لا تورث** بصفة عامة . التأثير قد يكون بسيط وغير مرئي أو قد يكون شديداً .

٢ . طفرات مشيجية **Gametic mutations** :

وهي عبارة عن الطفرات التي تحدث في الخلايا التناسلية أو النسيج المكون لهذه الخلايا . وهي **تورث إلى النسل**

- ثالثاً : الطفرات على أساس حجمها :

## ١ . طفرات جينية Gene or point :Mutations

ويقصد بها تلك التغيرات التي تحدث على مستوى الجين ، أي التغيرات التي تحدث في أزواج القواعد النيتروجينية للجين.

## ٢ . طفرات كروموسومية Chromosomal mutations:

ويقصد بها تلك التغيرات التي تحدث على مستوى الكروموسومات سواءً أكان من الناحية التركيبية أو العددية:

أ- طفرات كروموسومية تركيبية : مثل الانتقاص والاضافة والانتقال والانقلاب .

ب- طفرات جينومية : تغيرات في أعداد الكروموسومات في الكائن الحي.



و يستعمل الآن مصطلح طفرة  
للدلالة على التغييرات الجينية أي  
داخل الجين نفسه .

## رابعاً : الطفرات من حيث اتجاهها :

١ . طفرات تقدمية أو أمامية **Forward mutations**

هي الطفرات التي تستحدث تغييراً من الطراز المظهري البري إلى طراز مظهري غير بري (طافر) . مثالها :



٢ . طفرات رجعية أو مرتدة **Reverse mutations**

وهي الطفرات التي تحدث تغييراً من الطراز المظهري غير العادي (الطافر) إلى الطراز المظهري البري . مثالها:



# خامساً : الطفرات من حيث مقدار التأثير :

## ١. طفرات مرئية أو شكلية : Morphological mutations

وهي الطفرات التي تؤثر على الطراز المظهري للفرد ومن السهل التعرف عليها وتحديدها . الأمثلة عديدة منها الطفرات المسببة للأجنحة المختزلة أو عديمة الأجنحة في حشرة الدروسفيل.

## ٢ . طفرات العوز الغذائي أو الطفرات الكيموحيوية:

### Nutritional or biochemical mutations

وهي الطفرات التي تؤدي إلى شل قدرة الكائن الحي على إنتاج مادة معينة (حمض أميني أو فيتامين معين) أو أكثر مهمه جداً لعمليات نمو الكائن. درست دراسة مستقيضة في البكتيريا والخمائر.

### ٣ . طفرات مميتة : Lethal mutations

وهي الطفرات التي تؤدي إلى موت الافراد الحاملة لها قبل سن البلوغ أو خلال مرحلة معينة من مراحل التكوين الجنيني.

### ٤ . طفرات السلوك : Behavior mutations

وهي تلك الطفرات التي تؤثر على سلوك الكائن الحي . مثالها : الطفرات التي تؤثر على سلوك التزاوج في ذبابة الخل.

### ٥ . طفرات شرطية : Conditional mutations

وهي الطفرات التي تؤثر على الطراز المظهري أو حيوية الفرد الذي يمتلكها تحت ظرف نمو مقيدة ولكنها ليست ذات تأثير تحت ظروف نمو مجيزة .

## ٦ . طفرات مقاومة : Resistance mutations

هي تلك الطفرات التي تكسب الخلايا أو الكائنات الحية الطافرة القدرة على النمو في وجود بعض المثبطات الخاصة (مثل : Cycloheximide أو كائن حي ممرض (a pathogen) مثل هذه الطفرات قد تم استخدامها وبطريقة مكثفة كمعلومات (واسمات markers) وراثية لسهولة التعرف عليها وانتخابها .

# الطفرة الجينية Gene mutation

- الجين عبارة عن مقطع معين من تتابع نيوكليوتيدي مميز يحتوي على الأربعة قواعد A , C , G , T .
- أي تغير يحدث في الجين الواحد ينتج عنه صورة أخرى لهذا الجين يتبادل معه الوجود في الأفراد المختلفة و هذه الطريقة هي الوسيلة الوحيدة للحصول على الأليلات المختلفة للجين الواحد .
- تعرف هذه التغيرات بالطفرات mutation
- و التغير في الجين يعرف بالطفرة الجينية Point mutation وهي تغيرات داخل الجين intra-cistronic changes .

# تتقسم الطفرات الجينية إلى عدة أنواع

## ١- الإحلال القاعدي Base Substitution :

- يوجد نوعان من الإحلال القاعدي .

١- إحلال قاعدة من نوع البيورين (A , G) بآخر من البيورين أو إحلال البيريميدين (T , C) بقاعدة أخرى من البيريميدين و يطلق عليه اسم إحلال متكافئ **Transition**

٢- إحلال قاعدة بيورين ببيريميدين أو العكس ويسمى إحلال أو استبدال متعكس أو غير مكافئ **Trasversions**

- Purine
- Pyrimidine
- Transition
- Transversion

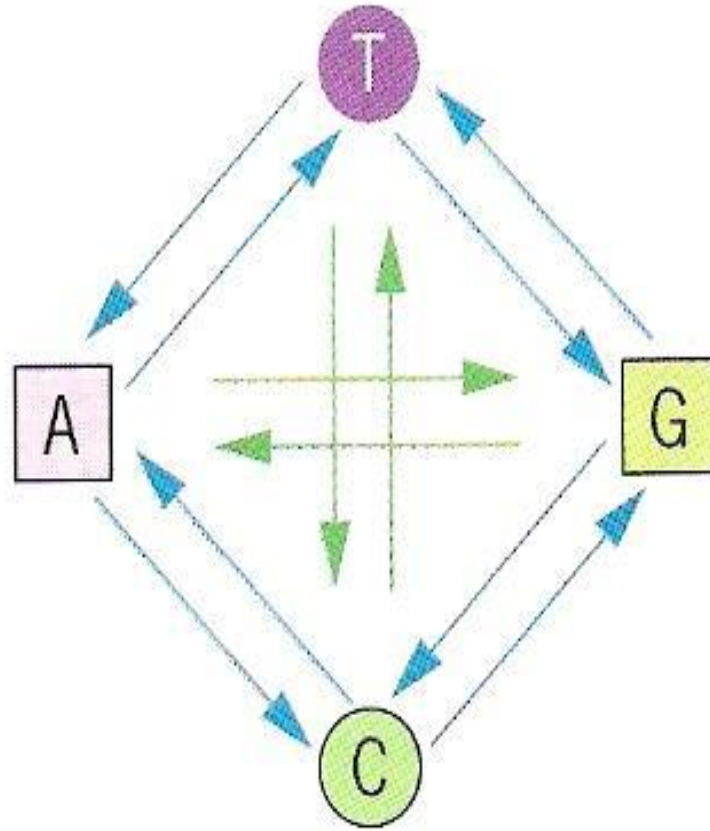

طفرات الاستبدال



# أنواع طفرات الإحلال القاعدي

## ١. طفرات خاطئة Missense mutation :

يحدث الإحلال القاعدي الذي يسبب إحلال حامض أميني محل حامض أميني آخر في سلسلة عديد الببتيد .

مثال :



## ٢- طفرات عديمة المعنى Nonsense mutation

يؤدي الاحلال القاعدي إلى تغير الشفرة الوراثية إلى واحد من الشفرات الثلاثة و التي تقوم بانهاء عملية الترجمة في بناء البروتين و تسمى **Stop Codon** و هذه الشفرات لا تترجم إلى أحماض أمينية بل مهمتها انهاء ترجمة البروتين .

وهذه الشفرات الثلاث هي : **UAG , UAA , UGA**

مثال ذلك : استبدال القاعدة **G** بالقاعدة **A** في الموقع الثاني لشفرة الحمض تربتوفان **UGG** و تحويلها إلى شفرة الأمبر

. **Amber mutation (UAG)**

### ٣- طفرات صحيحة Samesense mutation:

تحدث نتيجة الإحلال القاعدي لأحد القواعد النيتروجينية في الشفرة و لكنها لا تؤدي إلى تغير نوع الحامض الأميني و يعود ذلك إلى ظاهرة مرونة الشفرة degeneracy حيث أن للحامض الأميني الواحد أكثر من شفرة . مثال :

Valine	↓	CAA
G	-	CAG
T	-	CAT
C	-	CAC

## ٢- طفرات تغيير الايطار Farm-shift mutation

(إضافة أو نقص قاعدة أو عدد من القواعد)

هي تشمل الطفرات الناتجة من النقص أو الإضافة لزوج واحد أو عدد قليل من أزواج القواعد وهذه الطفرات تؤدي إلى تغيير ايطار القراءة داخل بعض التتابعات الشفرية للبروتين مسببه احلال كامل في عملية بناء ذلك البروتين و تسمى هذه الطفرة طفرة تغيير الايطار farm shift mutation .



- التسلسل الجديد يصبح مختلف نتيجة إضافة A وتظهر صفة مظهرية جديدة نتيجة الإضافة .
- نفس التأثير ينتج من نقص أو ازالة قاعدة أو قواعد من السلسلة .

# الطفرات و الإنسان

- التوارث ما هو إلا عملية تكاثر للجينات، و لا يحمل الأطفال جينات آبائهم بل يحملون نسخاً منها.

\* الجينات تنشأ من جينات، و رغم دقة عملية تكاثرها إلا أنه قد يحدث أحياناً خلل ما ( فقد – إنتقال – إنقلاب – تكرار) يجعل النسخة الجديدة تختلف عن الأصل، و يستمر الجين المعدل في التكاثر فتنشأ صفات مغايرة.

\* يمكن حدوث الطفرات في أي طور من أطوار تكوين الفرد ( أنقسام – تكوين الجاميطات – مرحلة تمايز خلايا الزيجوت) خاصة في الأشهر الثلاثة الأولى.

قد يكون للطفرة قيمة إيجابية في حالة النباتات و الحيوانات المستأنسة،

و تكون على النقيض بالنسبة للإنسان، لذا فمن المستحسن تجنب تعريض الجنس البشري للمؤثرات الطافرة التي يستدل على وجودها من ظهور التشوهات و الأمراض الوراثية والتي يوجد منها ما يزيد على أكثر من ٥٠٠٠ مرض وراثي ما بين المحمولة على كروموسومات جسمية (السائدة والمتحية) وكذلك المرتبطة بالجنس.

• بعض الأمثلة

• - مرض الهيموفيليا أو عدم تجلط الدم **Hemophilia**:

• وهو عدم تجلط الدم عند الجروح ولو كان بسيطاً . يكثر في الذكور  
ويقل في الإناث

• - هو مرض متنحي من الأمراض المرتبطة بالجنس أى أن الجينات  
المسببة تكون محمولة على الكروموسوم X. يؤدي إلى موت معظم  
الأشخاص المصابين .

• - مرض أنيميا الخلايا المنجلية أو مرض فقر الدم المنجلي

• الانيميا المنجلية هي من أشهر أمراض الدم الوراثية الانحلالية والتي  
تصيب كريات الدم الحمراء وتسبب تكسر هذه الخلايا مما يؤدي ذلك الى فقر  
الدم. لقد سمي هذا المرض بالمنجلية وذلك لان كريات الدم الحمراء تحت  
المجهر تأخذ شكل مقوس كالمنجل او الهلال.

• ويحدث هذا المرض نتيجة خلل في الجين الذي يصنع مادة البيتا جلوبيين التي  
تدخل في تركيب الهيموجلوبين. ومسؤول عنه جين متنح يوجد على

كروموسوم X

## عمى الألوان

- هو عدم القدر على التمييز بين اللونين الأحمر والأخضر . ويكثر عند الذكور ويقل عند الإناث ويسببه جين متنحي ويوجد على كروموسوم ( X ) .

- Phenylketonuria (PKU) ، Cystic fibrosis ، Al zheimer's ، Galactosemia



# Haemophilia

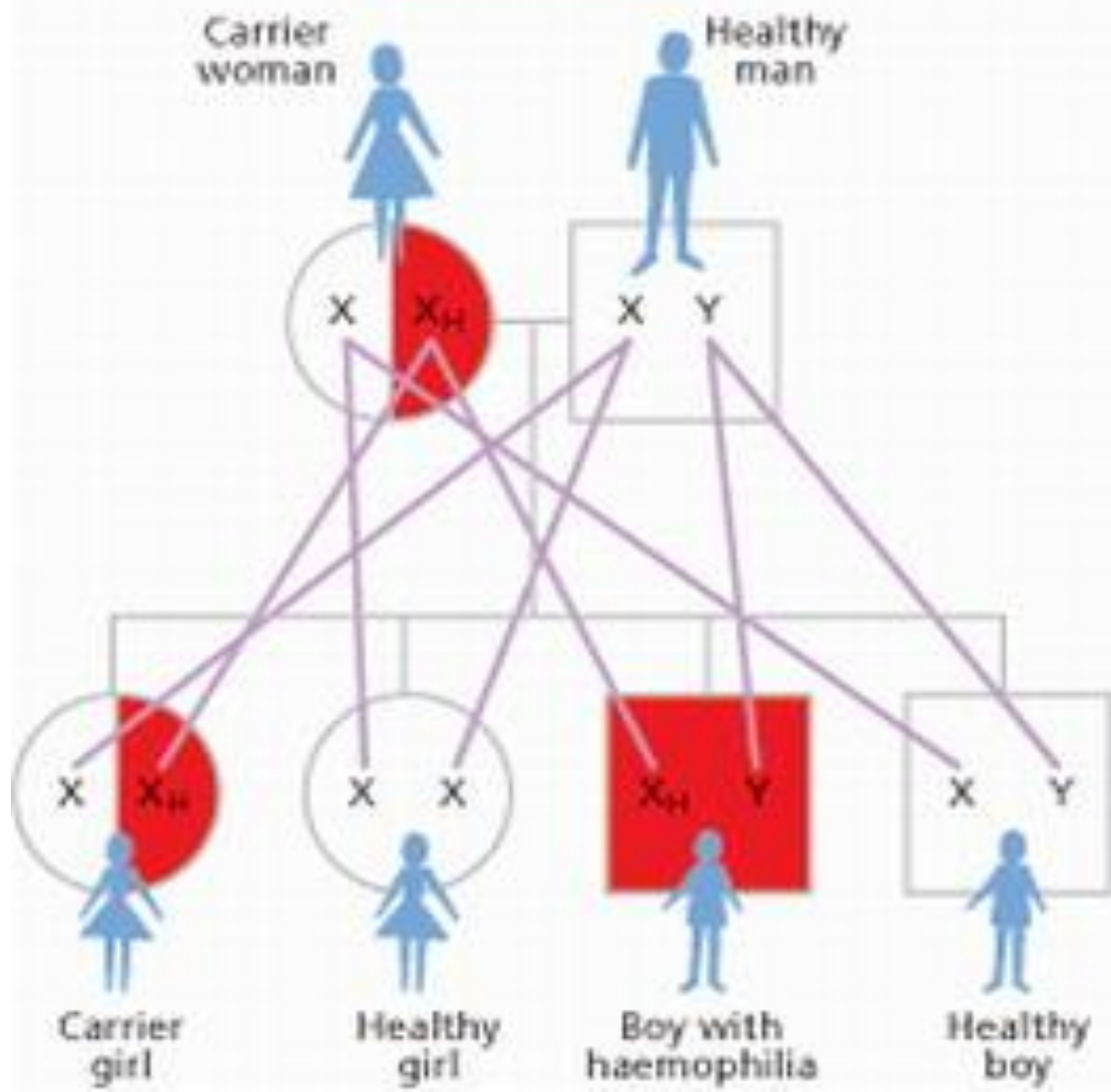

# الأمراض البشرية الناتجة عن الشذوذ في عدد الكرموسومات

الأمراض	الشذوذ	المرض
انخفاض مستوى الذكاء، الجسم غير متناسق، مقطع العين المائلة	زيادة في عدد الكرموسومات الجسدية (47 كرموسوم)	مرض داون
قصر القامة، تأخر عقلي وعدم نضج جنسي،	عدد الكرموسومات 45 نقص كرموسوم X يظهر في الإناث	مرض تيرنر
تأخر عقلي، عقيم، ندرة الشعر، زيادة في طول الأذرع والسيقان.	زيادة الكرموسومات الجنسية (47) ويظهر في الذكور فقط (YXX)	مرض كلاينفلتر

صور توضيحية لبعض  
الظفرات

• أشعة الشمس تعد أحد أسباب الطفور وهي عنصر تستحيل الحياه بدونه . ومن حسن الحظ أن الأشعة فوق البنفسجية في ضوء الشمس ذات طاقة منخفضة جدا ولا تستطيع النفاذ بدرجة كافية في الأنسجة وبالتالي لا تتعرض الغدد والخلايا الجنسية في الكائنات الراقية للتأثيرات الطفورية الضارة.

• فالضوء فوق البنفسجي مطفر فقط لخلايا جلد الإنسان ، وبالتالي فهو غير ملائم للأفراد الذين يعانون من المرض الوارثي المعروف **الجفاف الجلدي الملون xeroderma pigmentosum** حيث يصابون بسرطان الجلد بعد تعرضهم لأشعة الشمس وعلي ذلك فالعديد من الطفورات التي تبدو تلقائية إن لم يكن أغلبها قد تكون في الواقع مستحدثة بواسطة أحد العوامل الطبيعية والكيمائية



مرض الجفاف الجلدي الملون (سرطان الجلد)  
**xeroderma pigmentosum**

الناتج عن التعرض لأشعة الشمس

















# سبحان الله

• الحمد لله الذي عافاني مما ابتلى به  
غيري وفضلني على كثير ممن خلق  
تفضيلا.

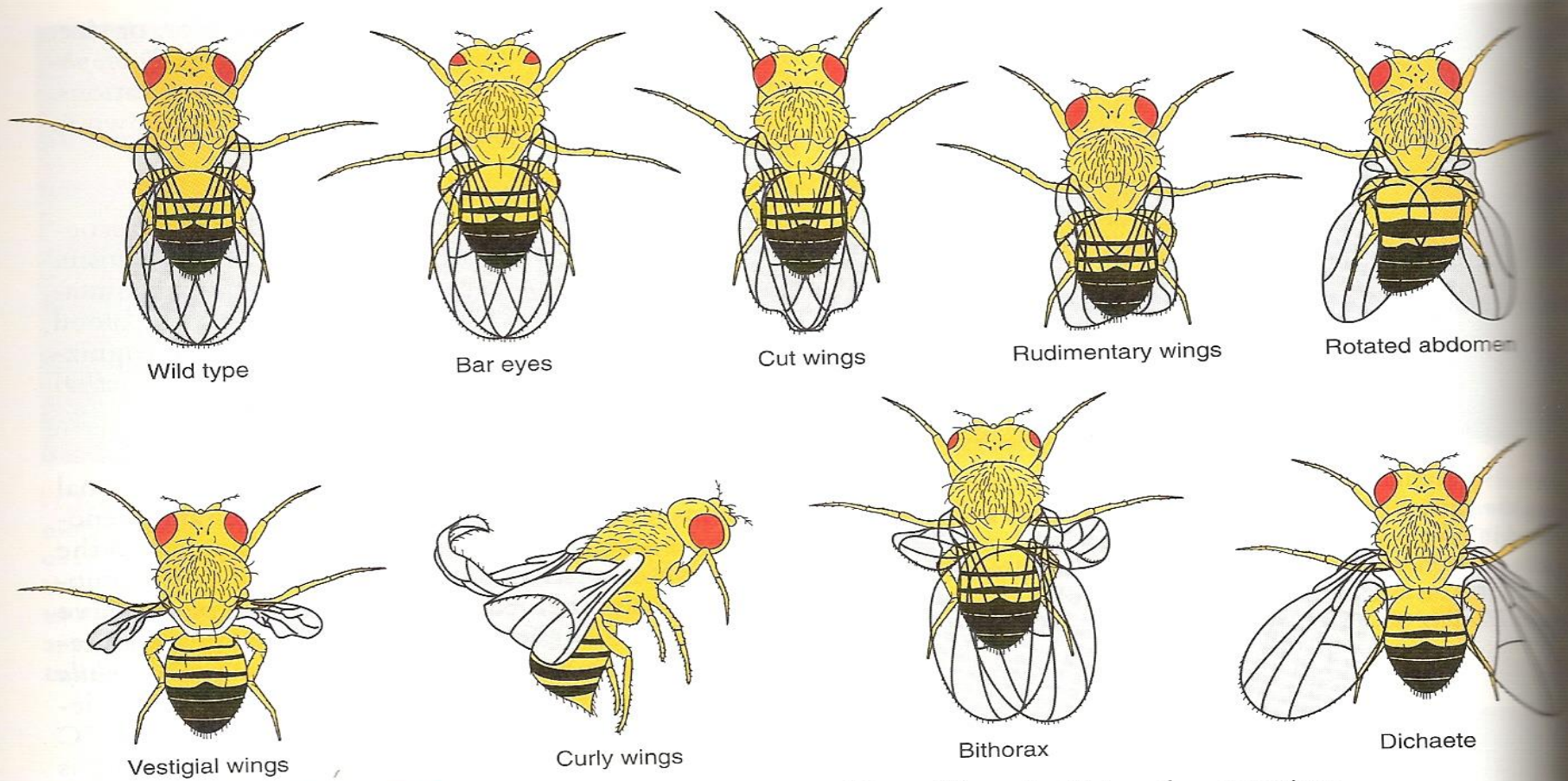

**Figure 7-7** Eight morphological mutations of *Drosophila*, and wild type for comparison. Most of the mutant phenotypes are self-explanatory; bithorax is an abnormality of the thorax featuring small wings instead of balancers; the most prominent feature of dichaeete is that the wings are held at 45 degrees to the body.

طفرة فى الجين المسئول عن شكل الجناح فى حشرة الدروسوفيليا

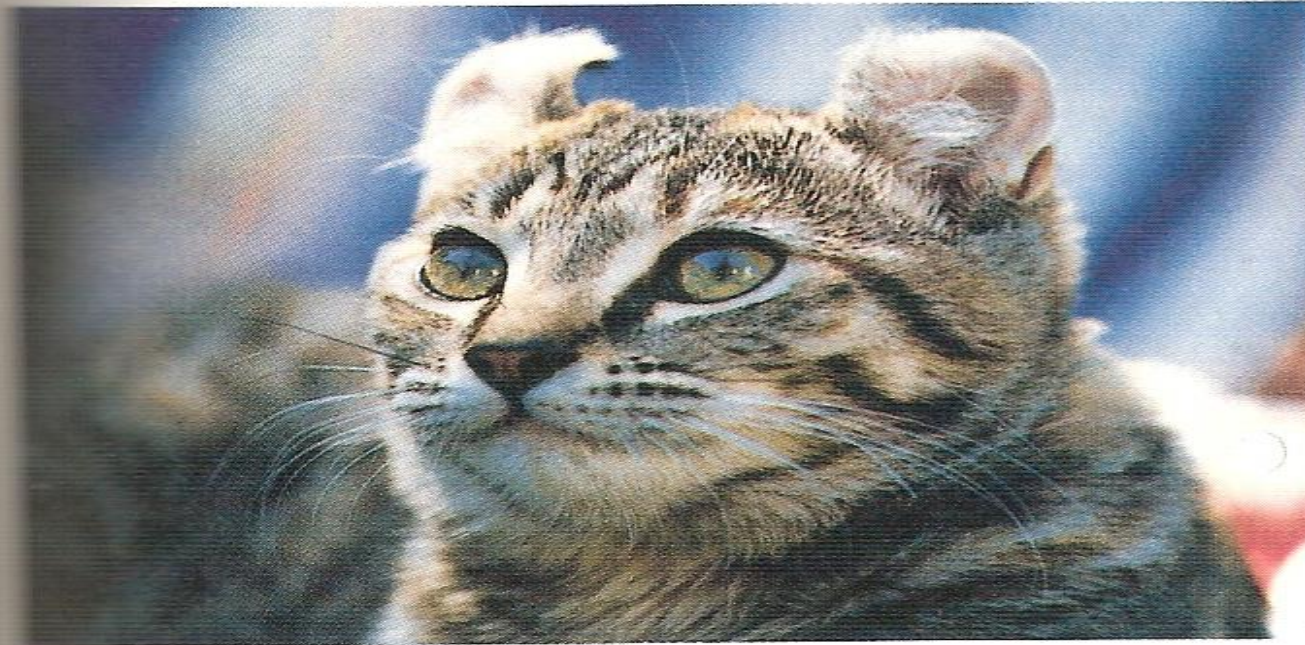

**Figure 7-6** A mutation to an allele determining curled ears arose in the germ line of a normal straight-eared cat, and was expressed in progeny such as the individual shown here. This mutation arose in a population in Lakewood, California, in 1981, and it is an autosomal dominant. (From R. Robinson, *Journal of Heredity* 80, 1989, 474.)

P  
A  
i  
l  
S  
F

I  
n  
S  
t  
a  
a  
n

C  
r  
t  
r  
t  
c  
c

(أذن مجعدة)

طفرة في اليل الجين المسئول عن شكل الأذن

Ms. RORY

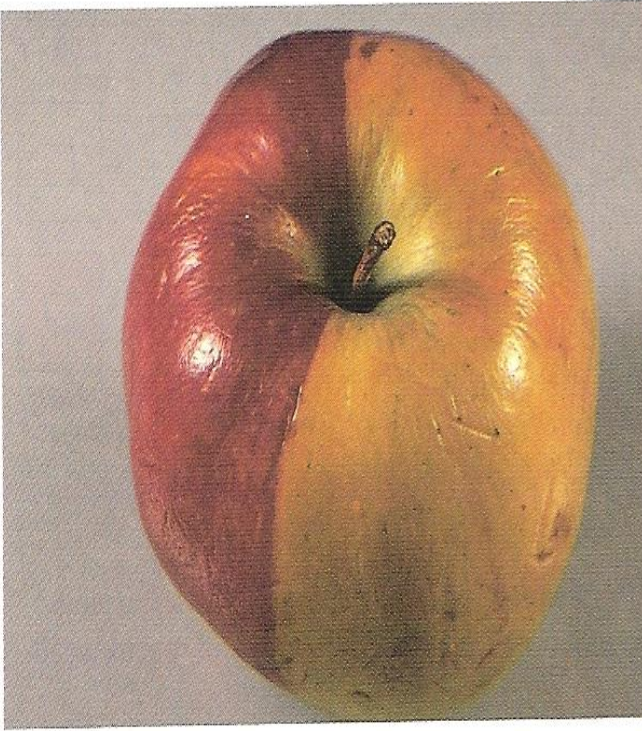











**Figure 7-3** Somatic mutation in the red delicious apple. A mutant allele determining the golden color arose in a flower ovary wall, which eventually developed into the fleshy part of the apple. The seeds would not be mutant, and would give rise to red-appled trees. (Note that, in fact, the golden delicious apple originally arose as a mutant branch on a red delicious tree.) (Anthony Griffiths)





ميكانيكيات إصلاح المادة  
الوراثية

**DNA Repair  
Mechanisms**

**DNA repair is a collection of processes by which a cell identifies and corrects damage to the DNA molecules that encode its genome**

**DNA repair** : هي مجموعة من العمليات والتي بواسطتها تقوم الخلية بالتعرف على واصلاح الضرر لجزيئات الـ DNA تقسم ميكانيكيات اصلاح الـ DNA الى قسمين:

**١- Direct Reversal of DNA Damage**: يحدث اصلاح مباشر للقواعد التي بها الضرر لارجاعها الى ما كانت عليه قبل الضرر.

**٢- Excision Repair**: حيث يحدث ازالة للقواعد التي بها الضرر واحلال قواعد صحيحة مكانها.

معظم أضرار الـ DNA يتم اصلاحها عن طريق ازالة القواعد التي بها الضرر واحلال قواعد صحيحة محلها .

هناك بعض الأضرار التي يتم الاصلاح عليها مباشرة ولكن قليل من الأضرار التي تصح بهذه الطريقة وخاصة ثنائيات البيريميدين **pyrimidine dimers** الناتجة من التعرض لأشعة الـ UV وذلك بتكوين روابط بين قواعد البيريميدين المتجاورة على نفس الخيط ، مثل هذا التركيب يخرب من تركيب الجزئ و يعوق عملية الـ **Transcription , Replication** ، الميكانيكية التي تقوم باصلاح هذا النوع تسمى **Photoreactivation** وذلك لأن الطاقة المنبعثة من الضوء المرئي تستخدم في كسر هذه الروابط وتظل قواعد البيريميدين الأصلية في الجزئ.



- هذه الميكانيكية موجودة في كثير من الكائنات من أوليات النواة وحقيقيات النواة مثل الخميرة وبعض النباتات والحيوانات الراقية ، الا أنها غير موجودة في البعض الآخر بما فيها الانسان.

# • - التفاعل التنشيطي الضوئي photoreactivation

- يتضمن وجود إنزيم يقوم بكسر أو بشق ثنائيات الثيمين مباشرة دون استبعاد أي من النيوكليوتيدات المجاورة ، ويعرف هذا الإنزيم باسم انزيم الفوتوليز **Photolyase** والذي يعمل على كسر الروابط في ثنائيات الثيمين في وجود طاقة ضوئية خاصة الضوء المحتوي على الطيف الأزرق ، حيث ينشط الأنزيم ويساعد على حدوث تفاعل ضوئي كيميائي مؤدياً إلى كسر الرابطة بين الثنائيات ( ثنائيات الثيمين ، ثنائيات السيتوزين و ثنائيات السيتوزين - الثيمين )

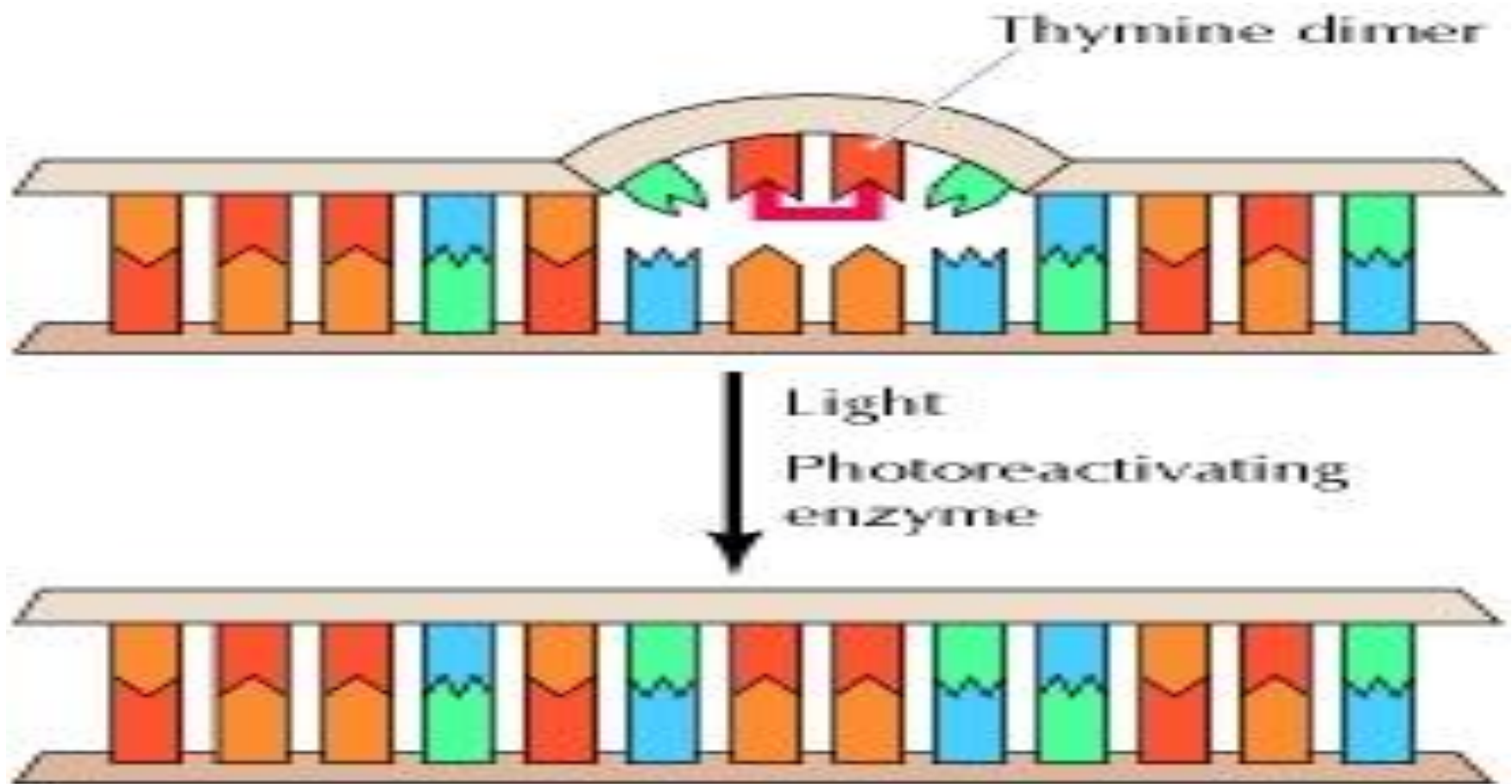

**Direct repair of thymine dimers**

## • - الإصلاح الاستئصالي أو الإزالة excision repair

- يتضمن الإصلاح الاستئصالي عدة خطوات متتالية من العمل الانزيمي يتم خلالها استبعاد ثنائيات التيمين وتخليق قطعة جديدة من DNA
- يحدث التفاعل الاستئصالي بفاعلية في الظلام كما يحدث في وجود الضوء الأزرق،

تتم الخطوة الأولى بحدوث فصل بواسطة انزيم endonuclease بعد التوصل لموقع ثنائيات الثيامين فيكسر الأنزيم رابطة الفسفوداي استر في العمود الفقري لخيط المادة الوراثية، ثم يأتي دور انزيم exonuclease حيث يعمل على استبعاد قطعة مجاوره على جانبي الثنائيات ،

بعد ذلك يعمل انزيم DNA polymerase II بسد الفجوه المتكونه باستخدام الخيط المكمل كقالب ، بعد الانتهاء من سد الفجوة يعمل انزيم ligase على لحم الخيط بتكوين رابطة الفسفوداي استر بين النيوكليوتيدات المتجاورة.

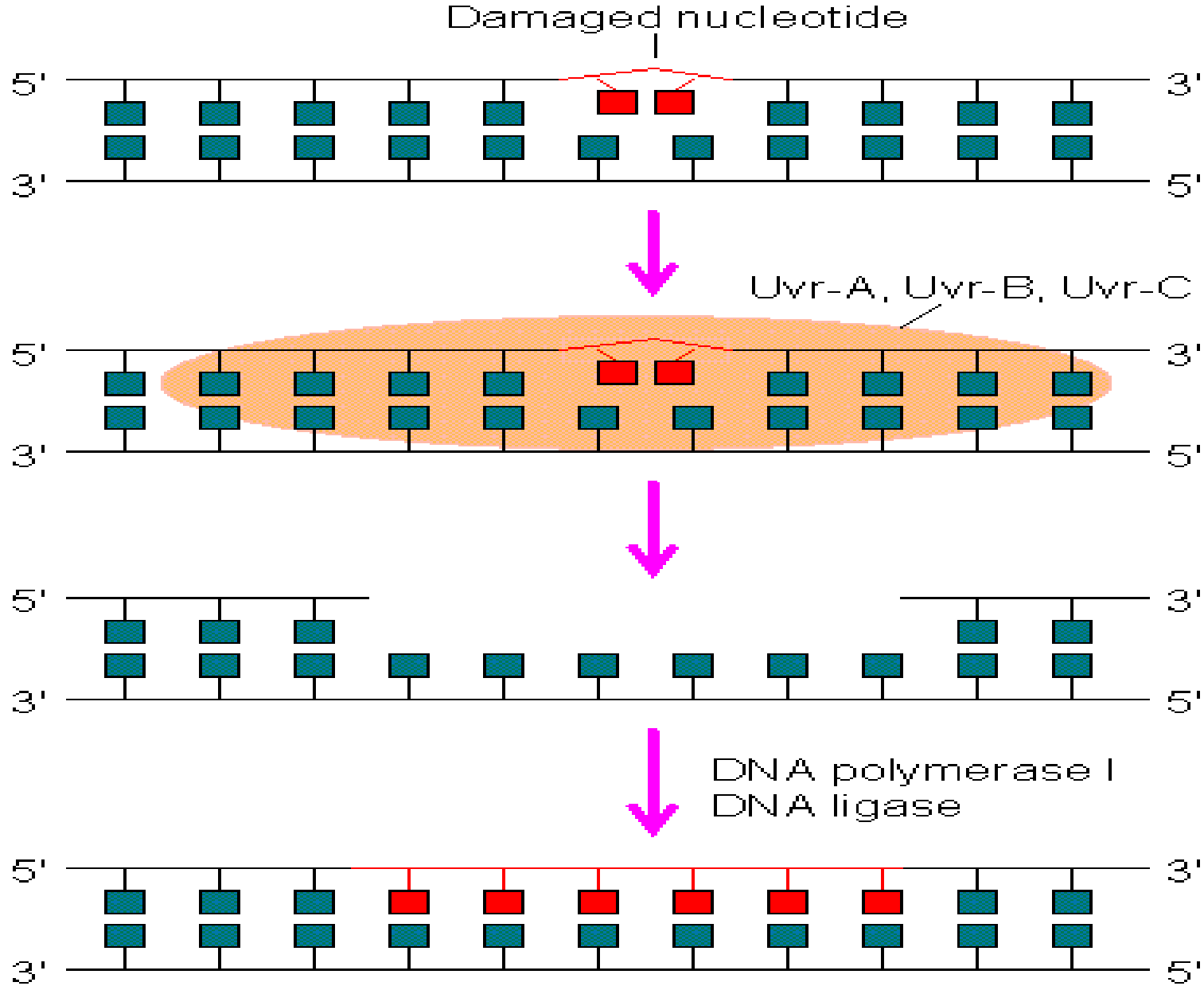

يوضح الية اصلاح DNA بحذف النيوكليوتيدات المتضرره

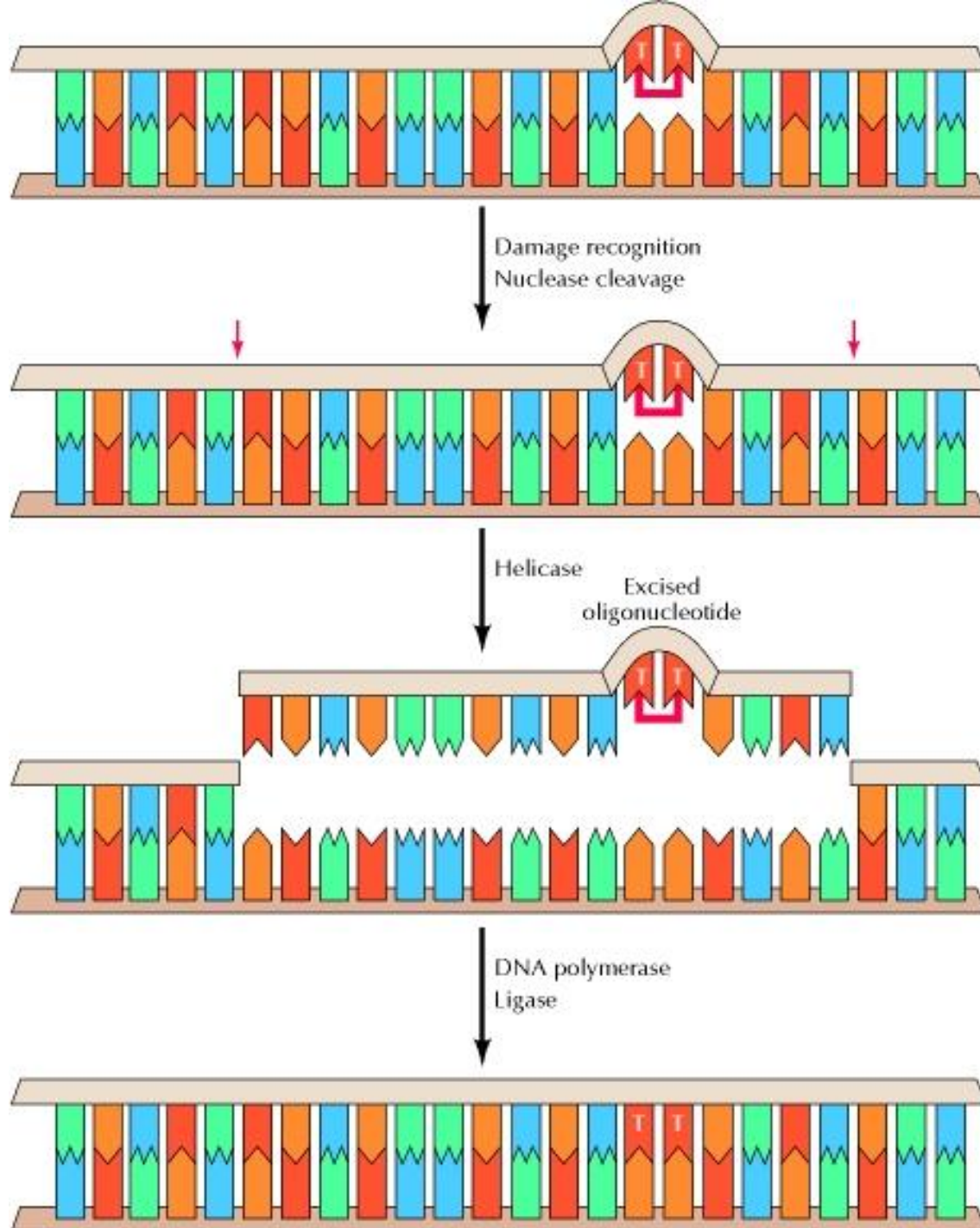

• -اصلاح الضرر ما بعد التضاعف **postreplication repair**

• تعتمد هذه الآليه على مبدأ اعادة التشكيل الوراثي

المتجانس **genetic recombination**

**homologous** لتحل قطعة DNA المتكامله او

الصحيحه محل قطعة DNA المتضرره عند تضاعف

جزيئ DNA المحتوي على ثنائية الثايمين

**thymine dimmer (lesion)**



• يقوم انزيم بلمرة DNA باستئناف عمله أسفل منطقة الضرر فيكون هناك فجوة في شريط الدنا الجديد مقابل ثنائية الثايمين، وبعد تضاعف DNA يتكون جزيئتين DNA أحدهما متكامل والآخر محتوي على منطقه غير متزاوجه مع القواعد النروجينية في منطقة الضرر.

• تستبدل المنطقه غير المتزاوجه unpairing region في جزيئ DNA المتضرر بتسلسل مماثل من النيوكليوتيدات لشريط DNA الأصلي من الجزيئ الثاني. وهكذا يتم الحصول على جزيئتين DNA أحدهما يحتوى على ثنائية الثايمين وفجوة وجزيئ آخر صحيح

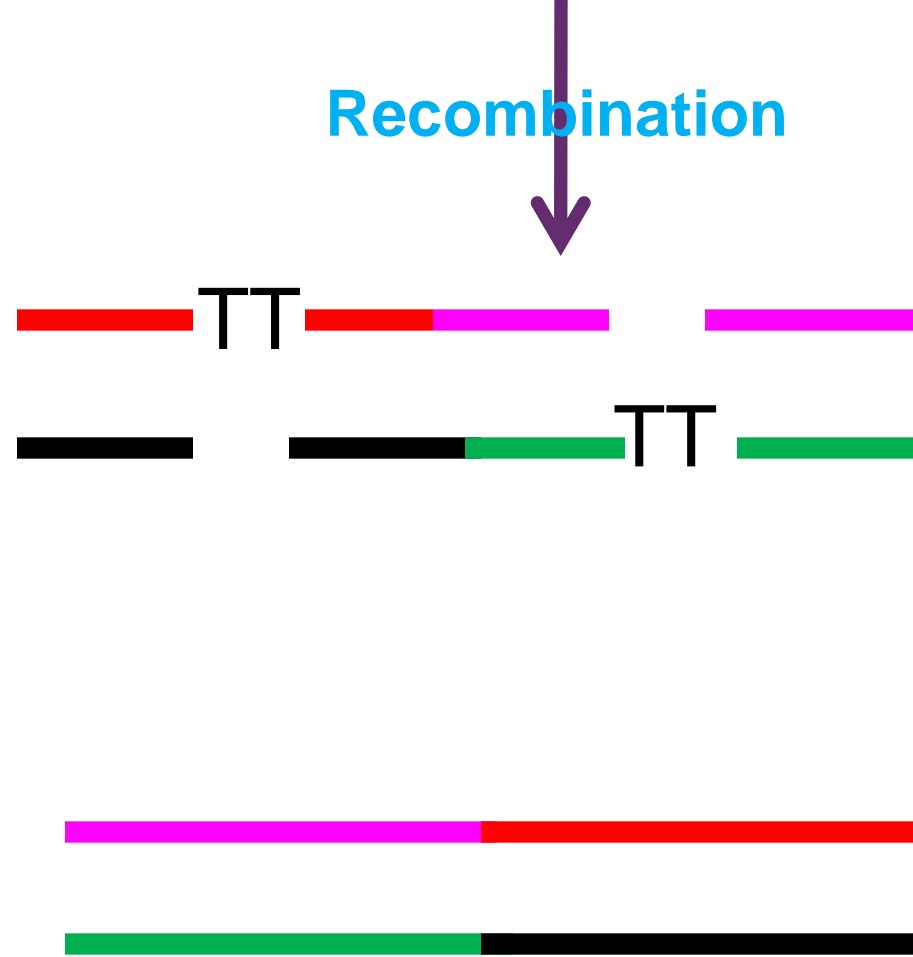
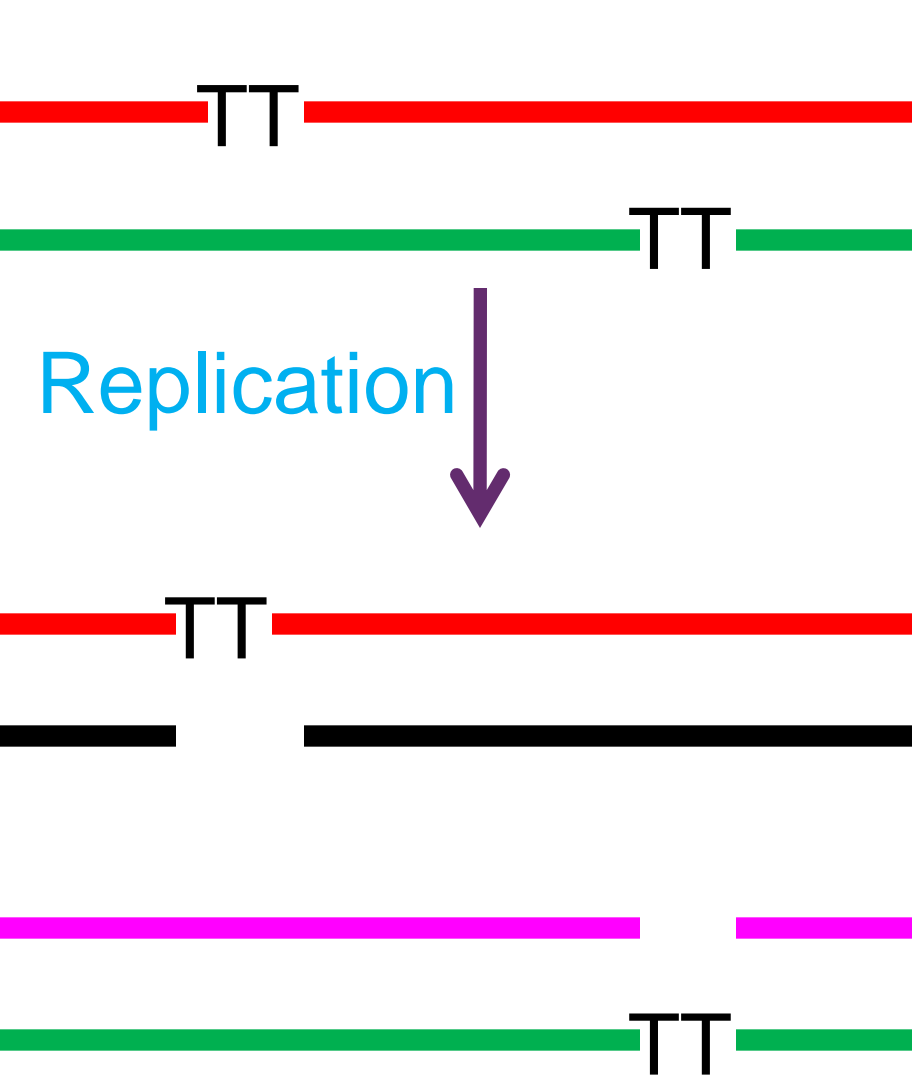

رسم يوضح الاصلاح بعد التضاعف

# أهمية الوراثة الجزيئية

## • مقدمة

- أدى زيادة المعرفة وتطور طرق البحث العلمي وإبتكار الأدوات والأجهزة المتطورة إلى إحداث ثورة حقيقية في مجال علم الوراثة؛ فشهد هذا العلم تقدماً كبيراً ليصل في أواخر القرن العشرين إلى هندسة الجينات (الهندسة الوراثية).

# Genetic Engineering

## الهندسة الوراثية

- Recombinant DNA technology**
- Gene cloning**
- DNA manipulation**
- Genetic engineering**

• تعتمد هندسة الجينات على التحكم بالجينات بطريقة تسمح بظهور صفات جديدة مفضلة في كائن لم يكن يمتلكها؛ أو أنها تزيل صفات غير مرغوبة كانت موجودة لدى الكائن؛ أو تسمح بالاستفادة منها لتحقيق أهداف مميزة في مجالات مختلفة مثل: إنتاج البروتينات المفيدة بطرق جيدة، إنتاج النباتات و الحيوانات المحورة وراثياً.

# ما هي الهندسة الوراثية

• هي إحدى الفروع التطبيقية لعلم الوراثة، و تختص بمعالجة المادة الوراثية باستخدام تقنيات خاصة يمكن من خلالها قطع جزيئات حمض **DNA** في مكان محدد بدقة بالغة ، و وصلها مع قطع أخرى (يمكن تسميتها بـ التطعيم الجيني).

# متطلبات الهندسة الوراثية

- ١- **التصميم Genetic Design** : معرفة تامة بالجينات وعملها في الكائنات ، سواء في الخلايا أو أنببيب الاختبار.
- ٢- **البناء Genetic Construction** : يتطلب الأدوات المناسبة للتحكم في المادة الوراثية بحيث يمكن التحكم في كامل العملية.

# The tools of the trade أدوات المهنة

## Enzymes

**Restriction enzymes**

**DNA ligases**

**DNA polymerases**

**Reverse transcriptases**

**Terminal transferases**



# Vectors

**Plasmids**

**Viruses**

**phagemids**

**Cosmids**

**Bacterial artificial chromosome (BAC)**

**Yeast episomal plasmids(YEPs).**

**Yeast centromeric plasmids(YCPs) or  
mini-chromosome**

**Yeast artificial chromosomes (YACs)**

# كروموسوم الخميرة الصناعي YAC

تكاثر ذاتي ORI مركز CEN EcoR1 مكان قطع

TEL طرف BamH1 مكان قطع

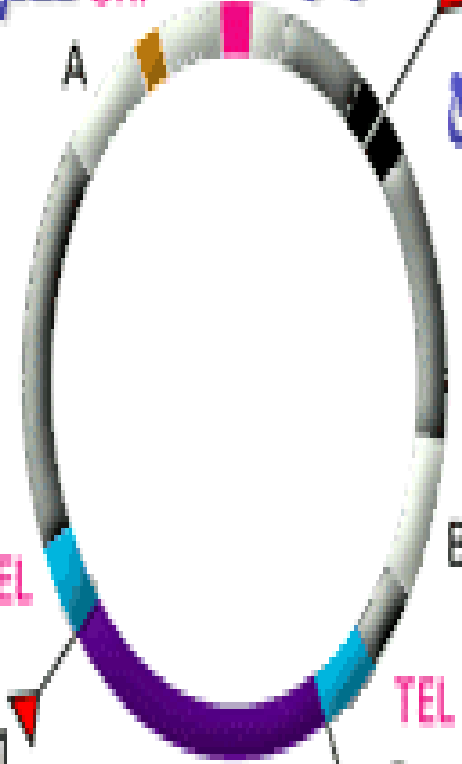
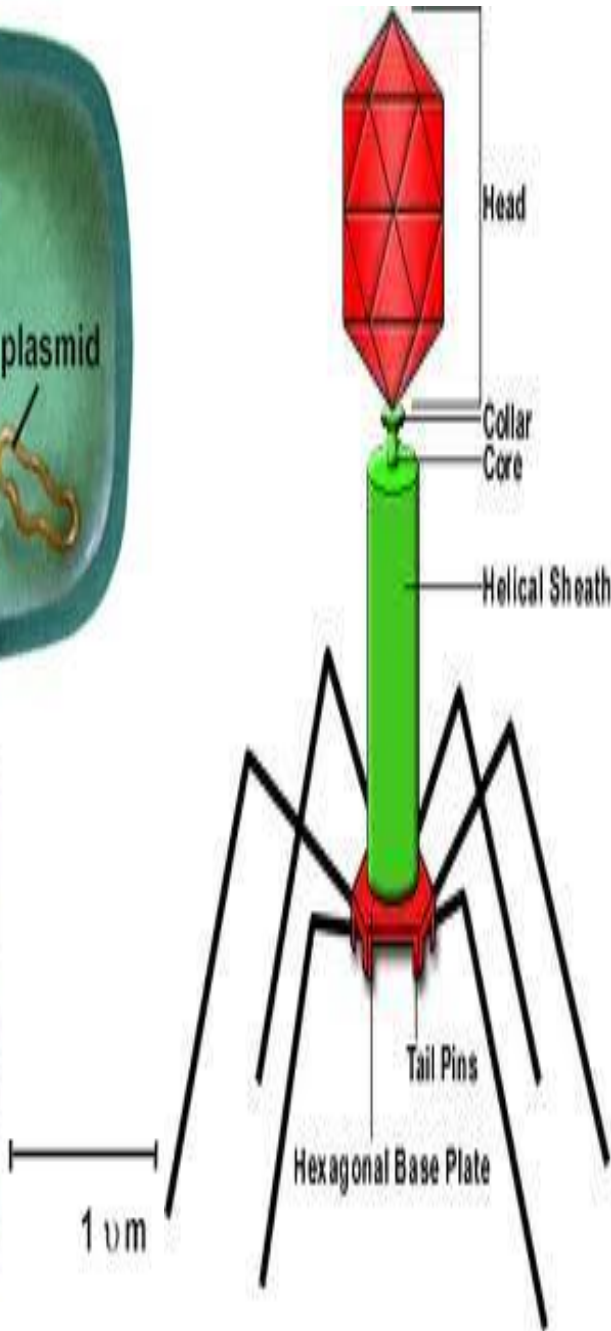
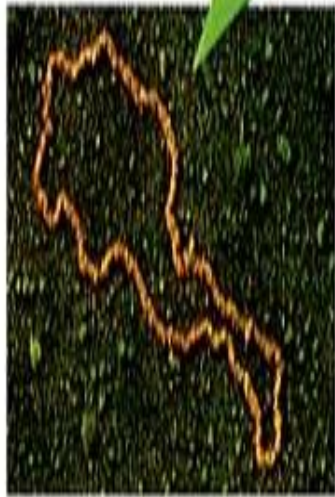
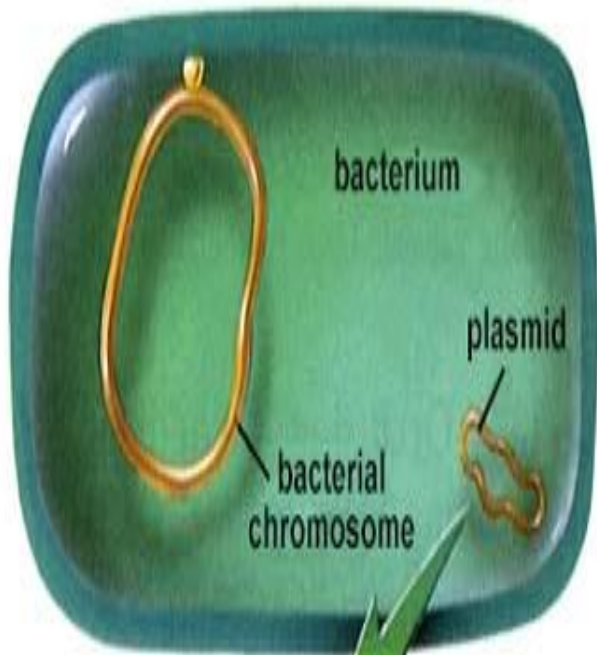

# Plasmid vectors

Plasmid vectors are double-stranded, circular, self-replicating, extra-chromosomal DNA molecules.

## *Advantages:* •

Small, easy to handle –

Straightforward selection strategies –

Useful for cloning small DNA fragments –  
( $< 10\text{kbp}$ )

## *Disadvantages:* •

Less useful for cloning large DNA fragments –  
( $> 10\text{kbp}$ )

# Plasmid vector for cloning

- 1 - Contains an origin of replication, allowing for replication independent of host's genome.
- 2- Contains Selective markers: Selection of cells containing a plasmid
  - twin antibiotic resistance •
  - blue-white screening •
- 3- Contains a multiple cloning site (MCS)
- 4- Easy to be isolated from the host .

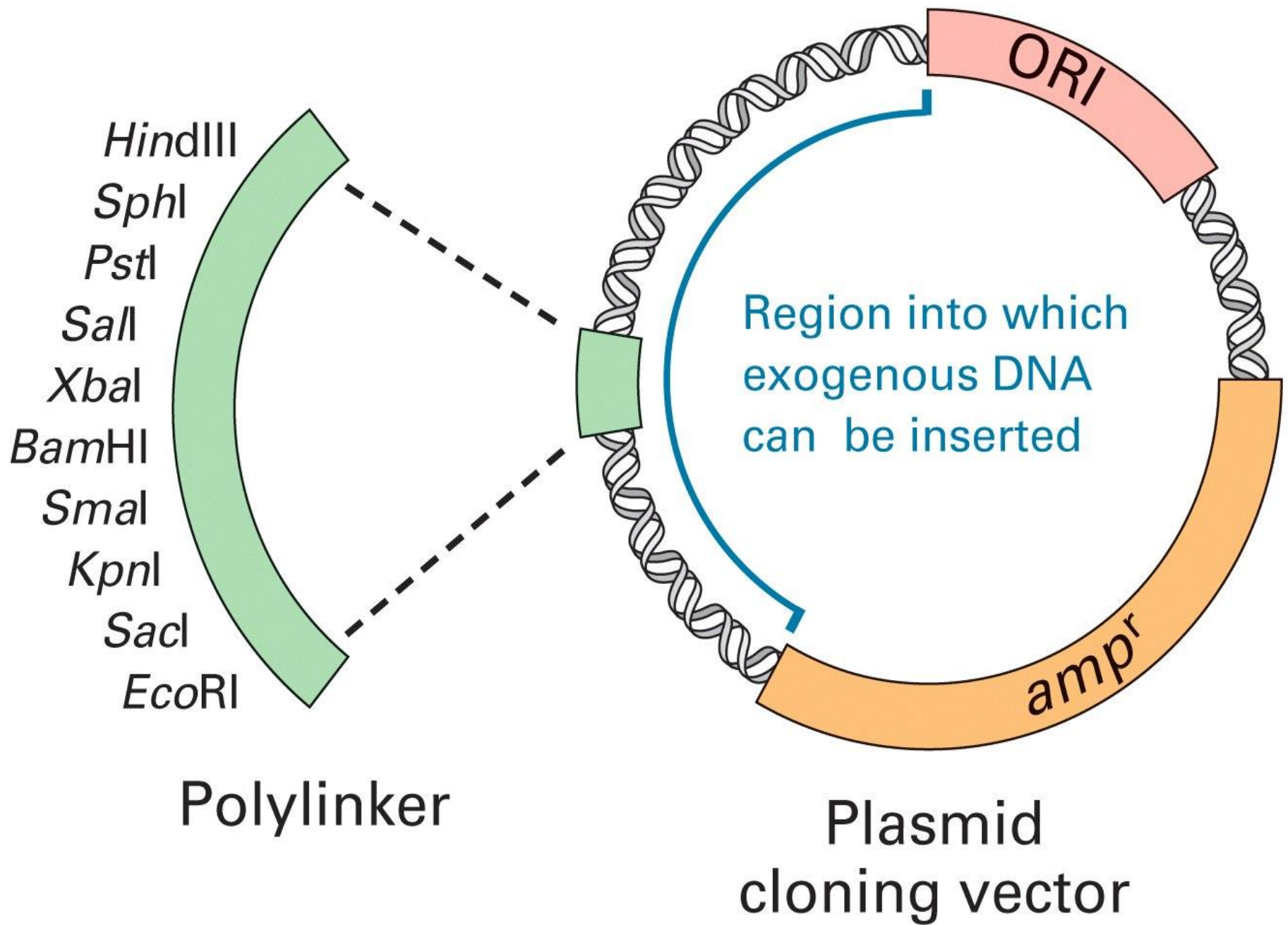

# Bacteriophage vectors

## *Advantages:* •

Useful for cloning large DNA fragments –  
(10 - 23 kbp)

Inherent size selection for large inserts –

## *Disadvantages:* •

Less easy to handle –

# $\lambda$ vectors

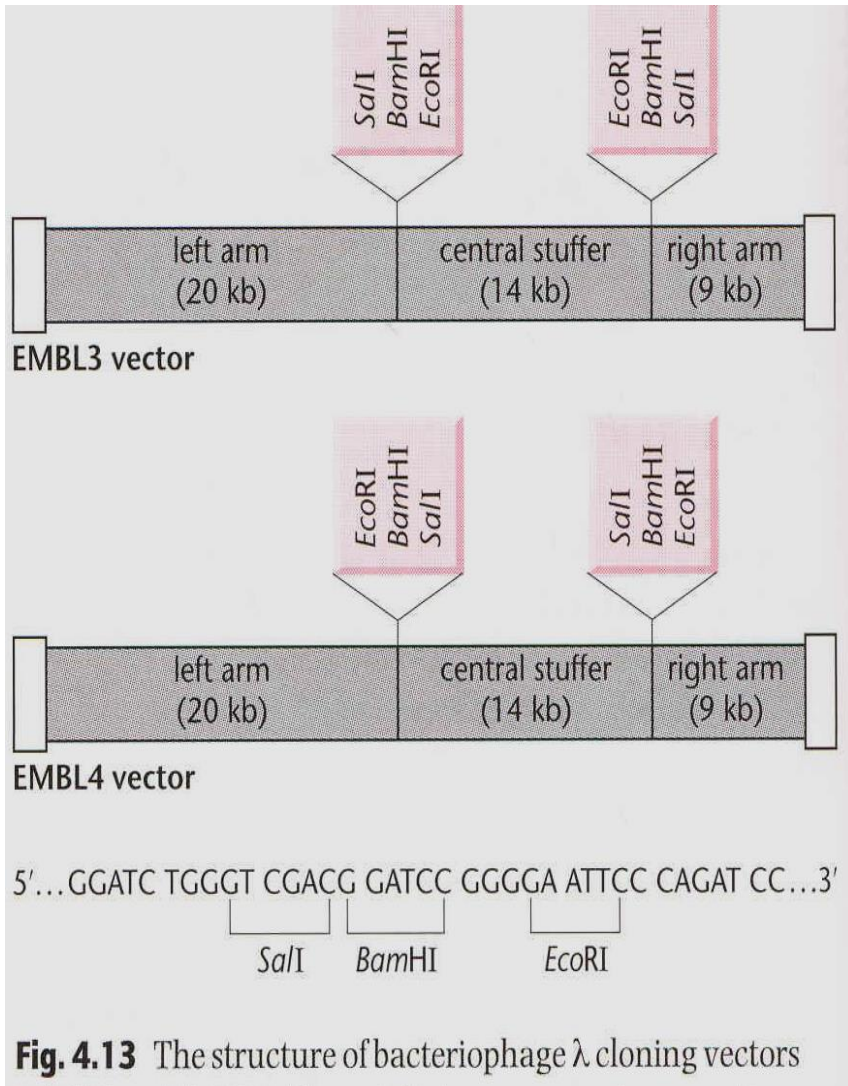

**Fig. 4.13** The structure of bacteriophage  $\lambda$  cloning vectors

- Left arm:* •
  - head & tail proteins –
- Right arm:* •
  - DNA synthesis –
  - regulation –
  - host lysis –
- Deleted central region:* •
  - integration & excision –
  - regulation –

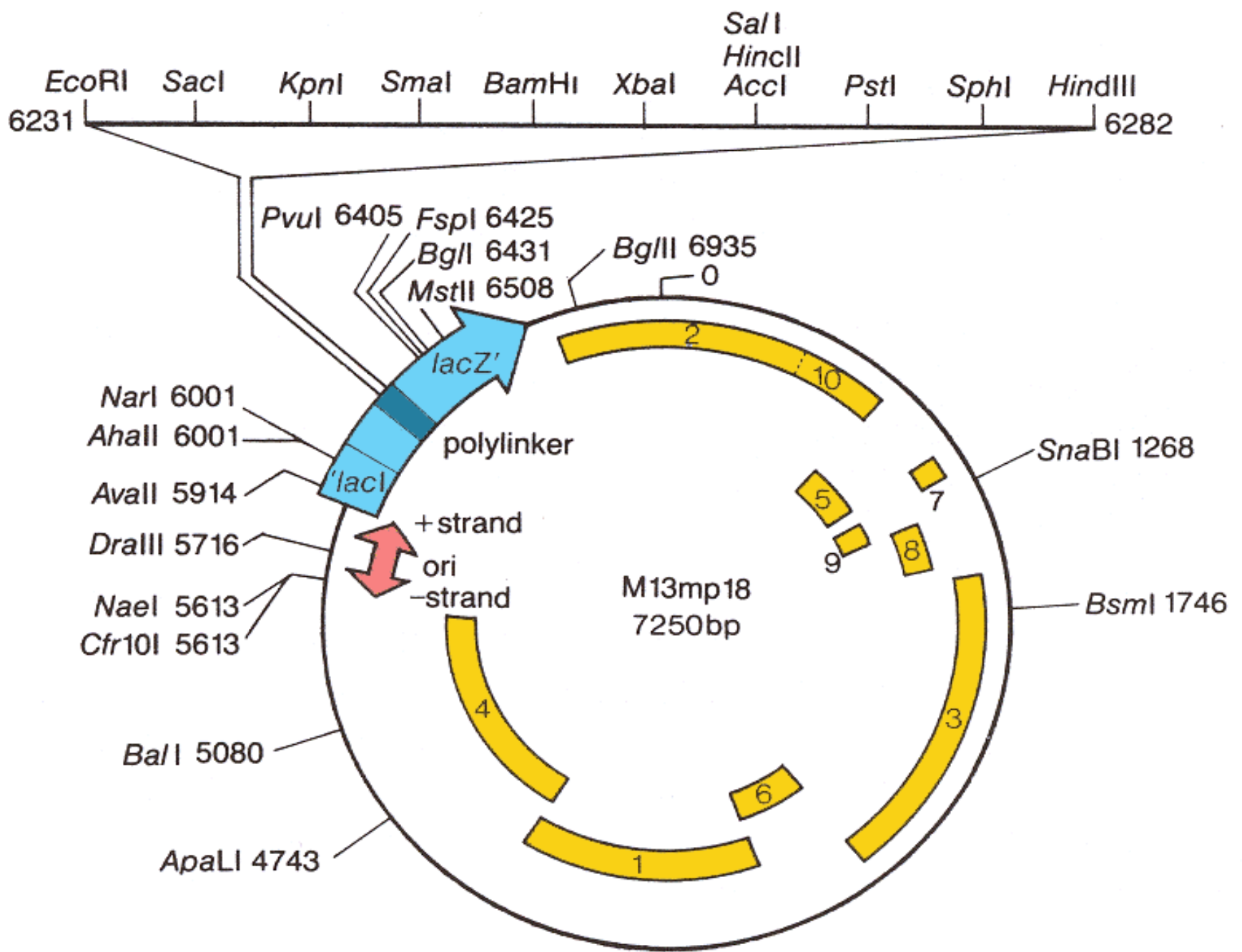



# Cosmid vectors

Combine the properties of plasmid vectors with the useful properties of the *I cos* site

## *Advantages:* •

Useful for cloning very large DNA fragments –  
(32 - 47 kbp)

Inherent size selection for large inserts –

Handle like plasmids –

## *Disadvantages:* •

Not easy to handle very large plasmids –  
(~ 50 kbp) –

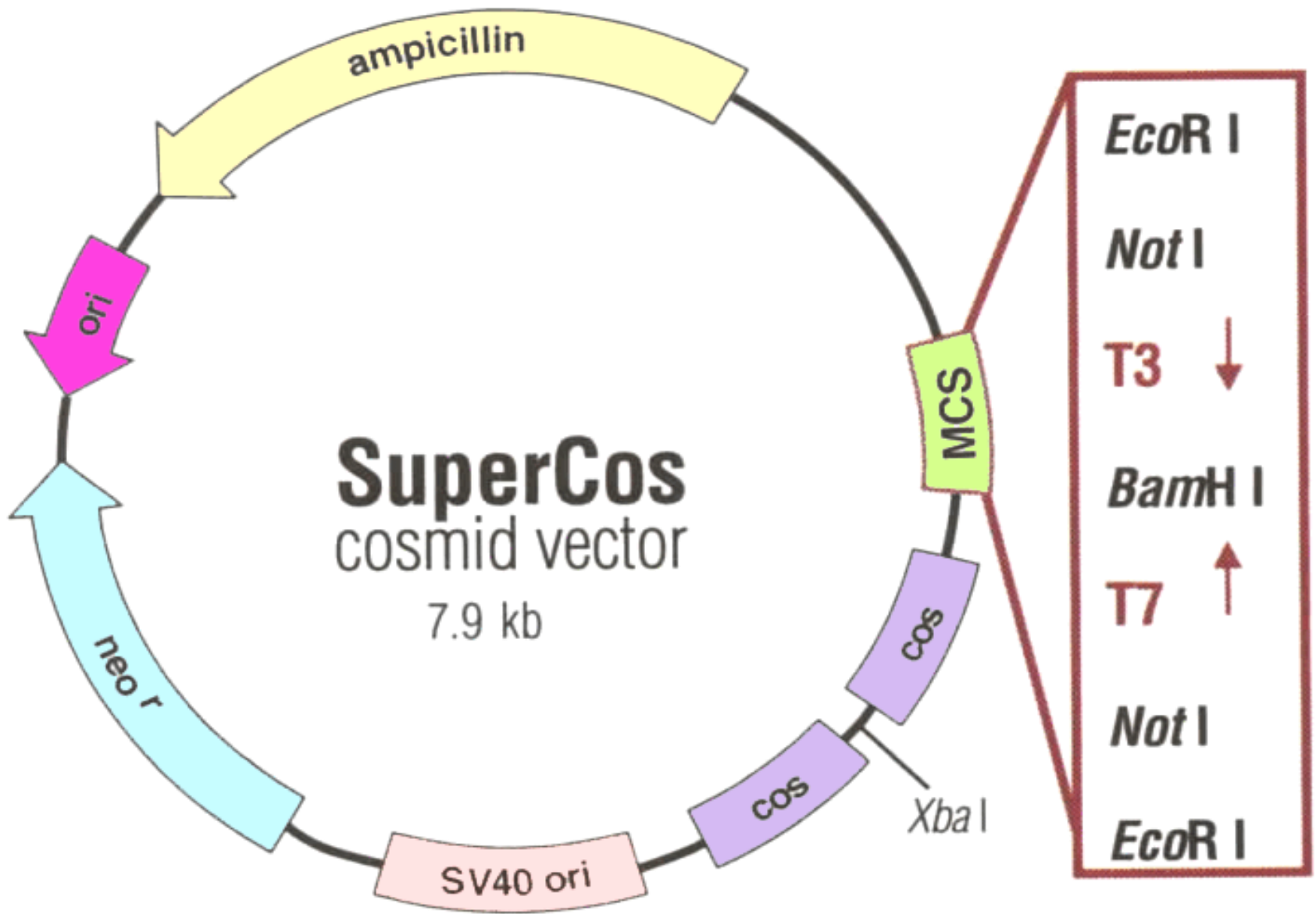

# BACs and YACs

## ***Advantages:*** •

Useful for cloning extremely large DNA fragments –  
(100 - 2,000 kbp)

This is very important for genome sequencing –  
projects

## ***Disadvantages:*** •

Not easy to handle extremely large DNA –  
molecules

# BAC vector

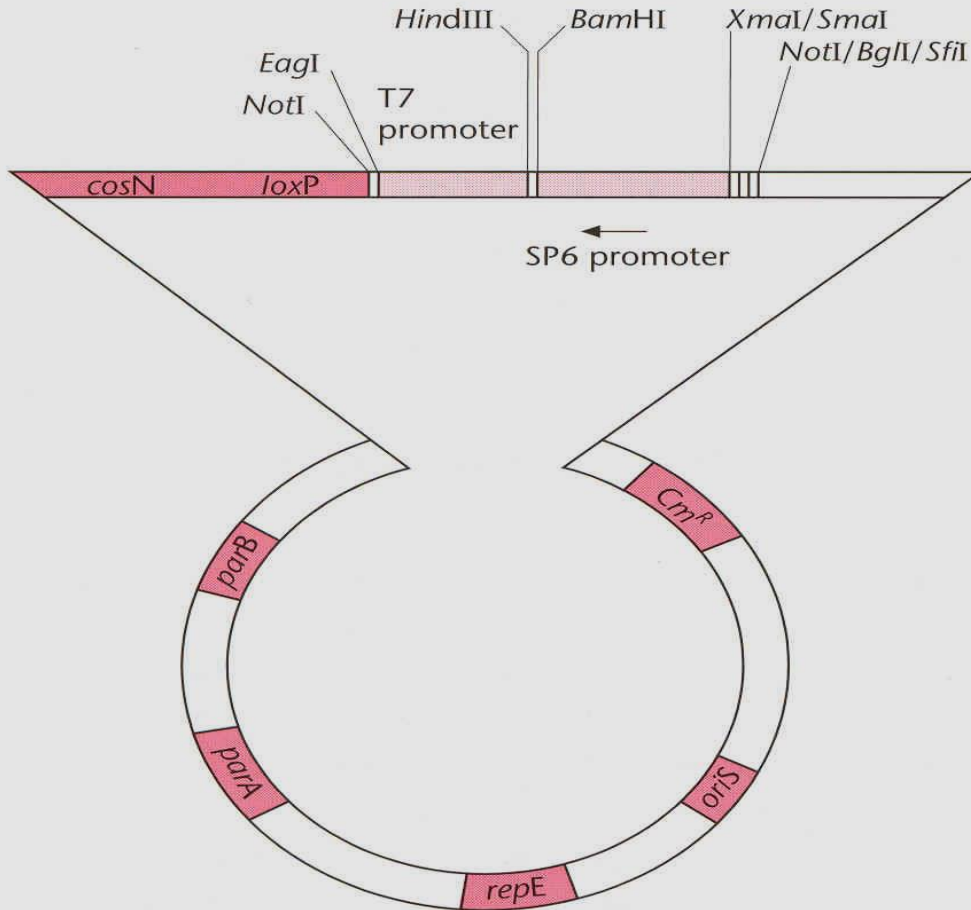

**Fig. 5.5** Structure of a BAC vector derived from a mini-F plasmid. The *oriS* and *repE* genes mediate the unidirectional

*oriS* and *oriE* •  
mediate  
replication

*parA* and *parB* •  
maintain single  
copy number

Chloramphenico •  
*I<sup>R</sup>* marker

# YAC vector

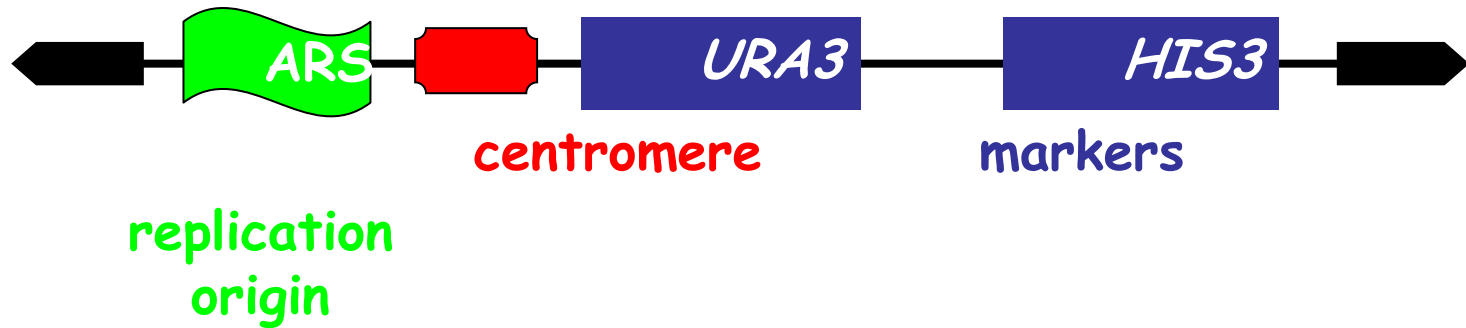

Capable of carrying inserts of 200 - 2000 kbp in yeast •

**Table 5.1** Maximum DNA insert possible with different cloning vectors.

<b>Vector</b>	<b>Host</b>	<b>Insert size</b>
$\lambda$ phage	<i>E. coli</i>	5–25 kb
$\lambda$ cosmids	<i>E. coli</i>	35–45 kb
P1 phage	<i>E. coli</i>	70–100 kb
PACs	<i>E. coli</i>	100–300 kb
BACs	<i>E. coli</i>	$\leq 300$ kb
YACs	<i>Saccharomyces cerevisiae</i>	200–2000 kb

# Expression vector

## Bacterial Expression Systems

Using the *lac* promoter/operator in pTAC vector

Hybrid promoter of *trp* (-35 site) and *lacUV5* (-10 site) promoters

Gene for LacI repressor protein

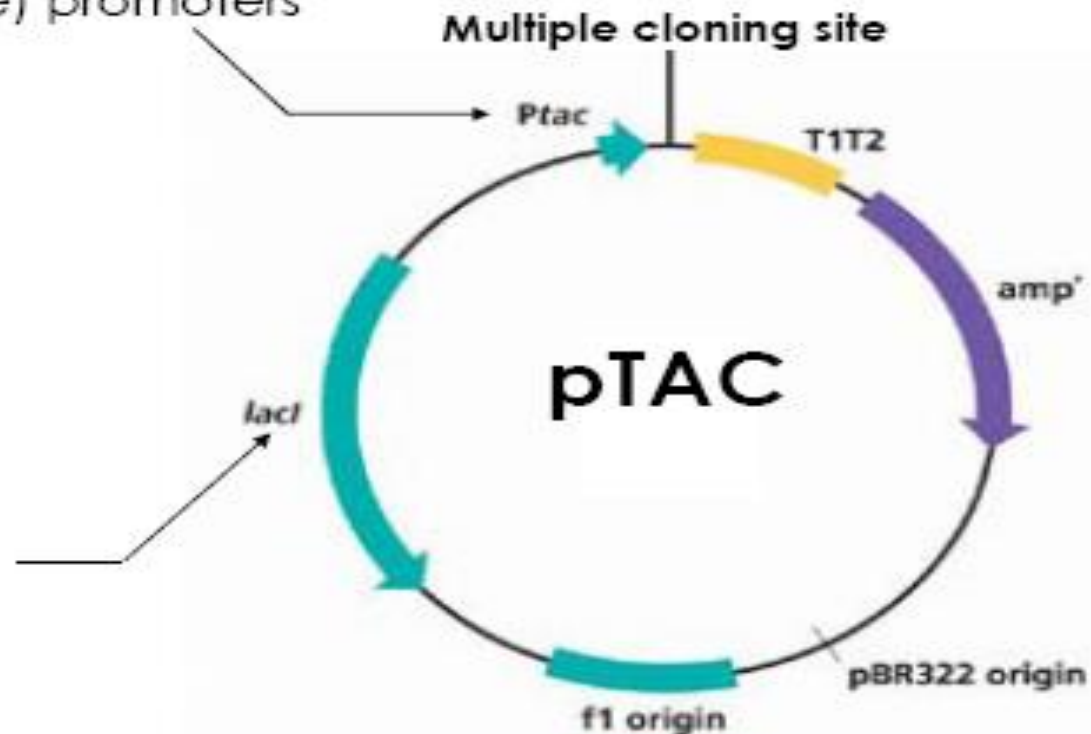

# Cloning

Plasmids serve •  
as cloning  
vectors

Tumor-inducing  
DNA (**Ti plasmid**)  
contains 8 tumor-  
inducing genes

Use this •  
plasmid to  
introduce a new  
gene into a plant  
chromosome

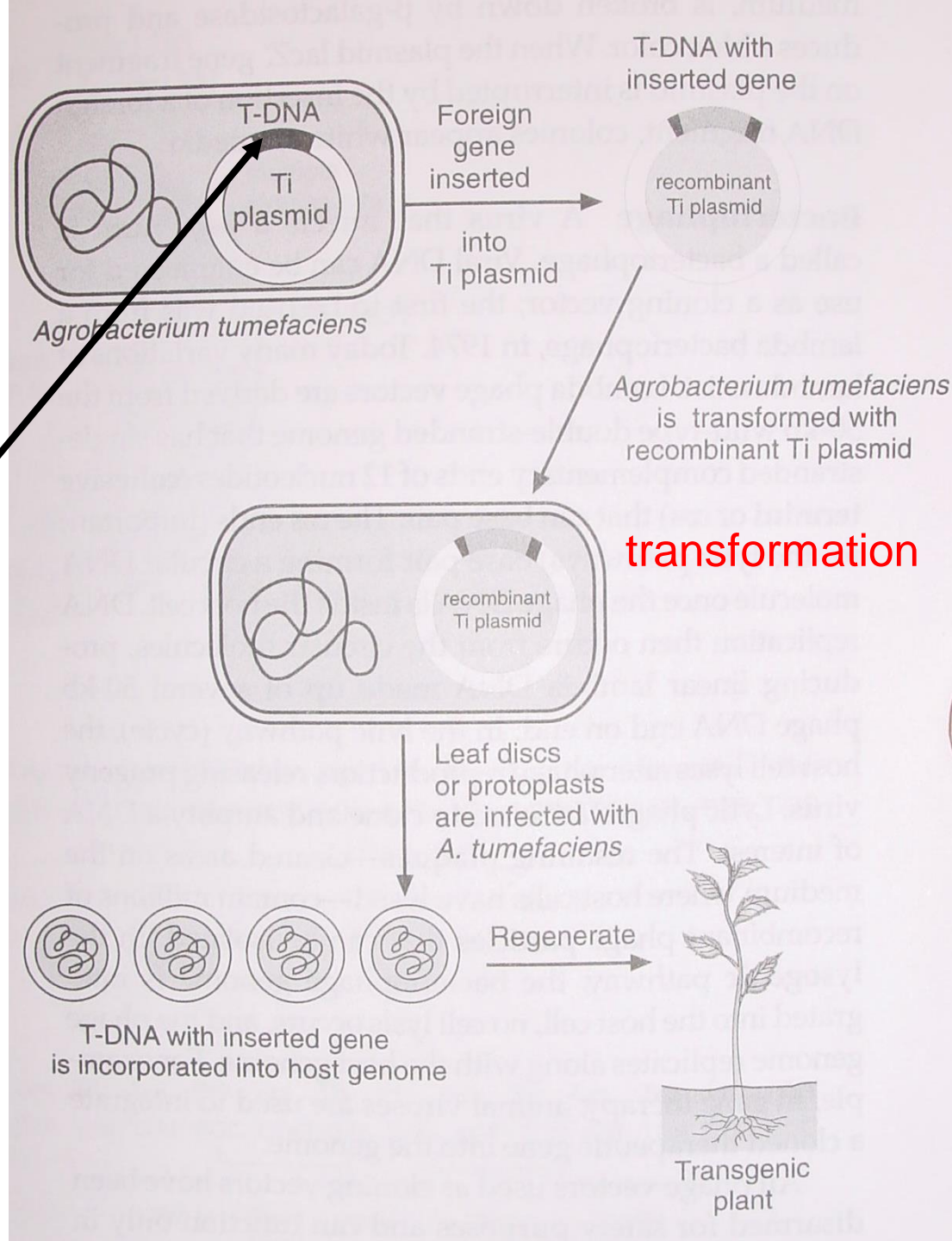



# العائل Host

نوع خلية العائل المستخدم تعتمد على الهدف من التجربة ،فاذا كان الهدف هو عزل جين لتحليله ومعرفة تركيبه فان العائل المستخدم يجب أن يكون بسيط وسهل الاستخدام .

أما اذا كان الهدف هو تعبير المعلومات الوراثية في الكائنات الراقية مثل النبات فان ذلك يتطلب نظام أكثر تخصص.

عموما فان هناك نوعين رئيسيين من خلايا العائل:

١- prokaryotic hosts مثل *E. coli*

٢- eukaryotic hosts مثل *Saccharomyces cerevisiae*

# التجربة الأساسية في الهندسة الوراثية

• إدخال قطع الـ DNA الغريبة إلى البكتيريا:

• في عام ١٩٧٣م استطاع كل من العالمين الأمريكيين " Herbert Boyer" و "Stanly Cohen" إجراء تجربة هي الأساس فيما عرف بالهندسة الوراثية ، و ملخصها كالتالي:

• ١- إستخدام إنزيمات القطع لكسر شريط الـ DNA إلى قطع صغيرة.

• ٢- إختيار الناقل Vector المناسب لنقل الجين إلى الخلية الجديدة (غالباً ما يكون الـ Plasmid).

• ٣- فتح البلازميد الناقل بإستخدام نفس إنزيم القطع Restriction enzyme المستخدم مع شريط DNA.

• ٤- خلط قطع الـ DNA المراد نقله مع DNA البلازميد.

• ٥- لحم قطع الـ DNA المراد نقله مع DNA البلازميد باستخدام إنزيمات اللحم Ligases لإنتاج DNA مولف Recombinant DNA.

• ٦- السماح للناقل بإصابة مجموعة كبيرة من الخلايا المطلوب إدخال الـ DNA إليها (كالبكتيريا).

• ٧- تنمى الخلايا في بيئة صناعية للكشف عن مدى نجاح التجربة.

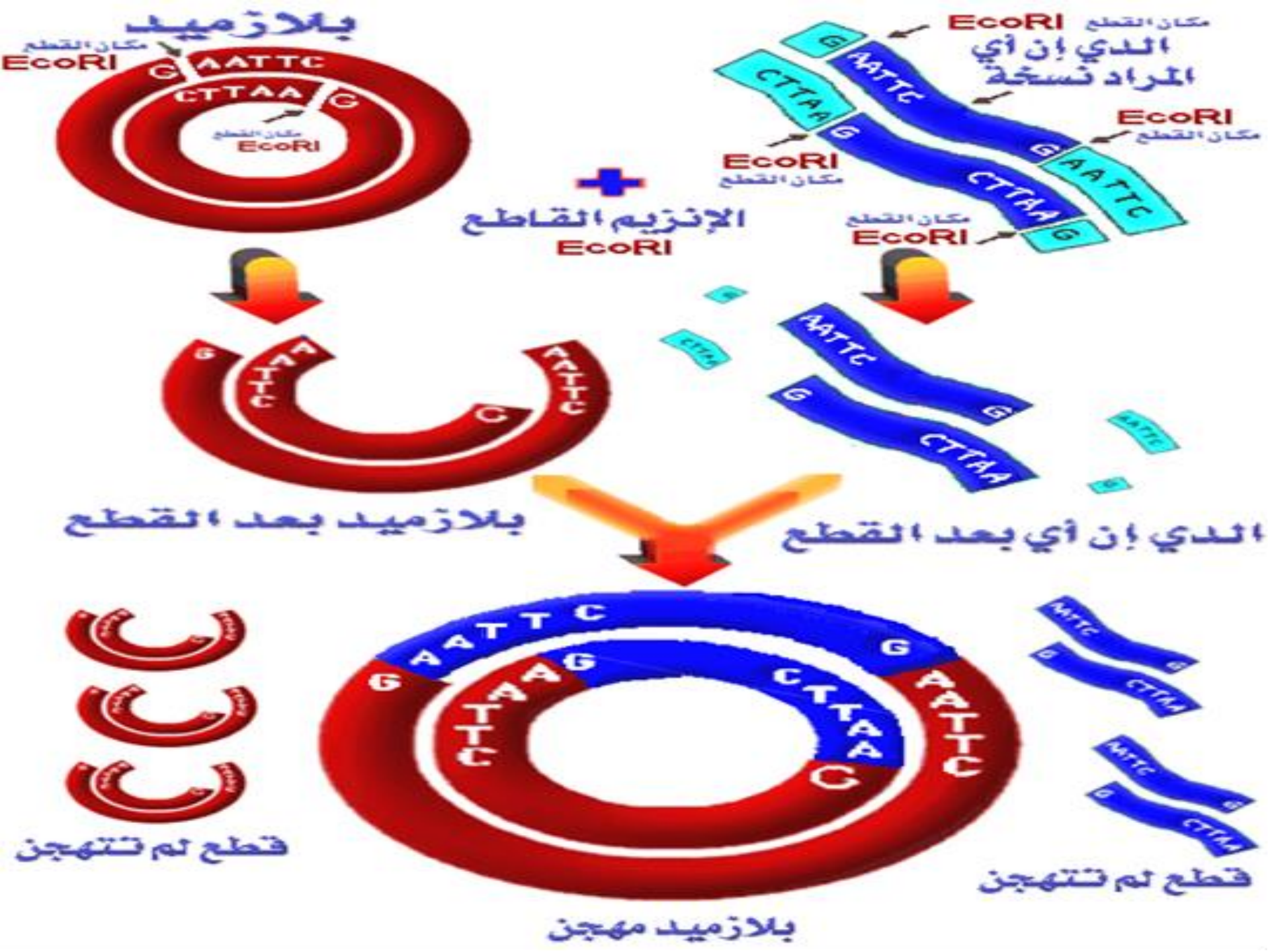

بلازميد مهجن



نقل البلازميد المهجن إلى البكتيريا

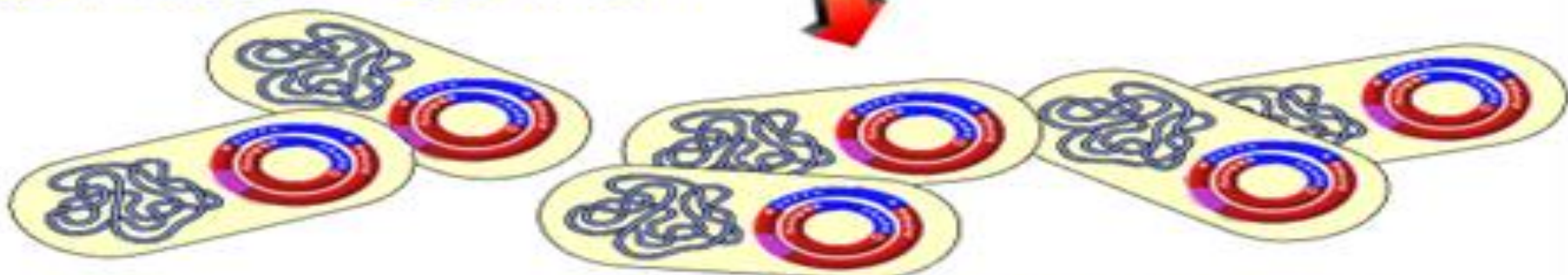

انقسام البكتيريا بوجود مضاد حيوي امبيسلين



مستعمرة من البكتيريا بها بلازميد مهجن و لها مناعة ضد الامبيسلين

طبق مشبع بالامبيسلين



نقل مستعمرة



دي إن أي خاص بالبكتيريا

بكتيريا بها بلازميد مهجن بأعداد عالية

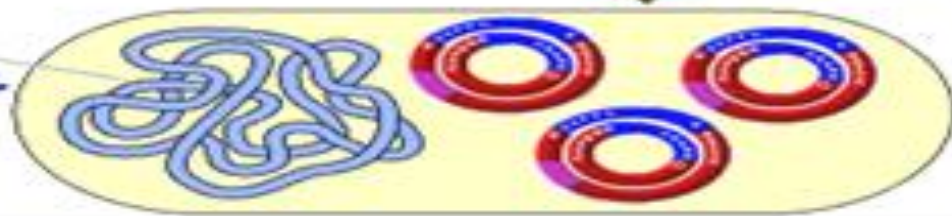

# ادخال DNA البلازميد

## Heat-Shock Transformation:

يحدث فجوات في جدار الخلية تسمح بدخول DNA  
ثم تغلق

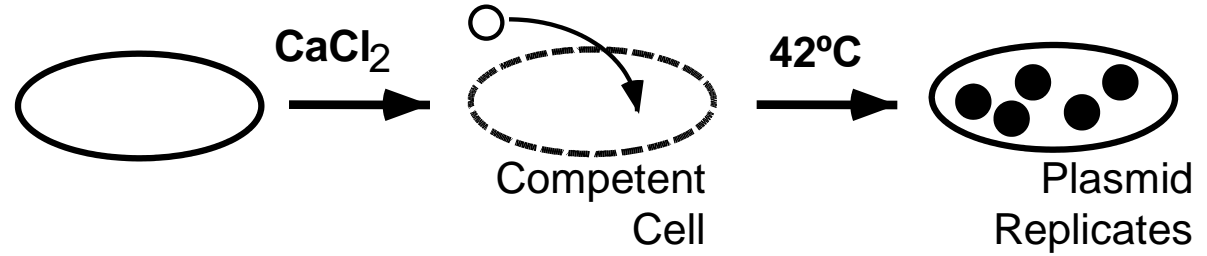

## Electroporation:

تيار عالي (1500 V) لمدة قصيرة تسمح بدخول DNA

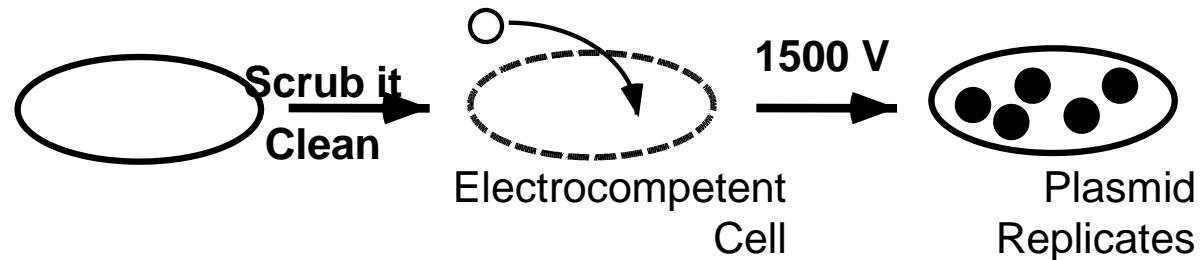

# طرق أخرى لإدخال DNA الى الخلايا

## **Liposome-Mediated Transformation:** •

DNA is encased in lipid vesicles which fuse with the cell membrane and release DNA into the cytoplasm.

## **Biolistic-Mediated Transformation:** •

Gold beads are coated with DNA and blasted into cells using compressed helium or gun powder.

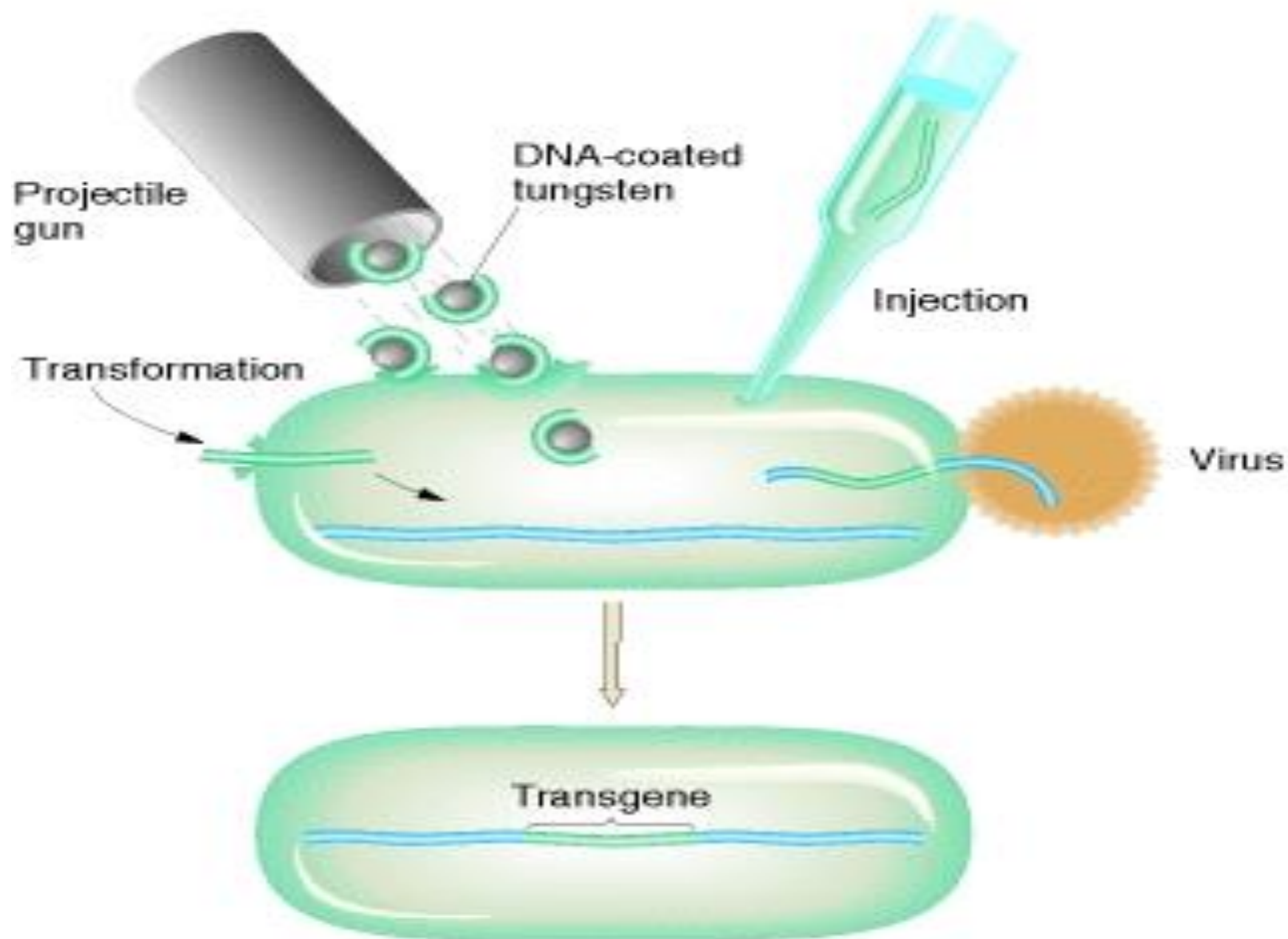



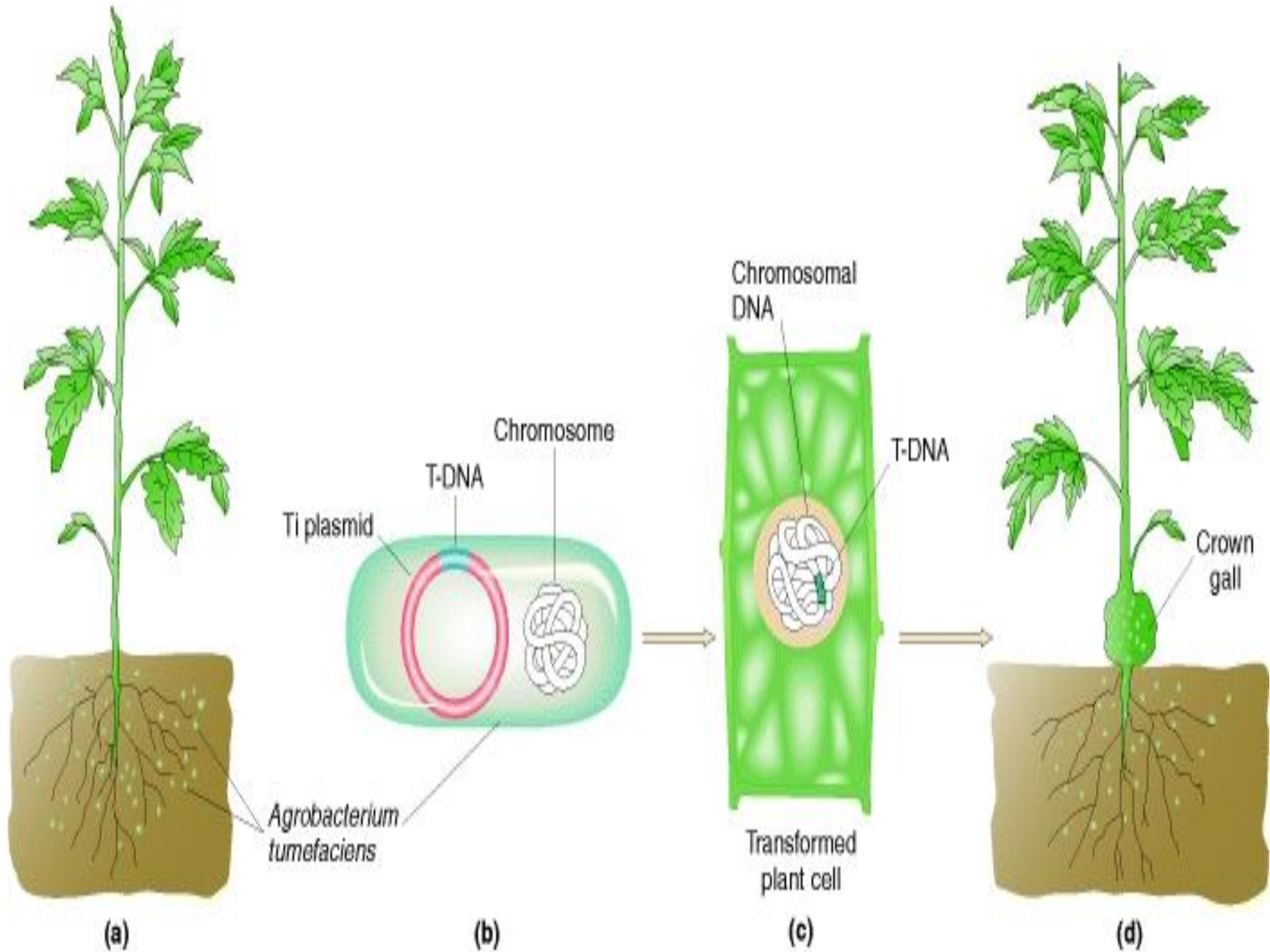

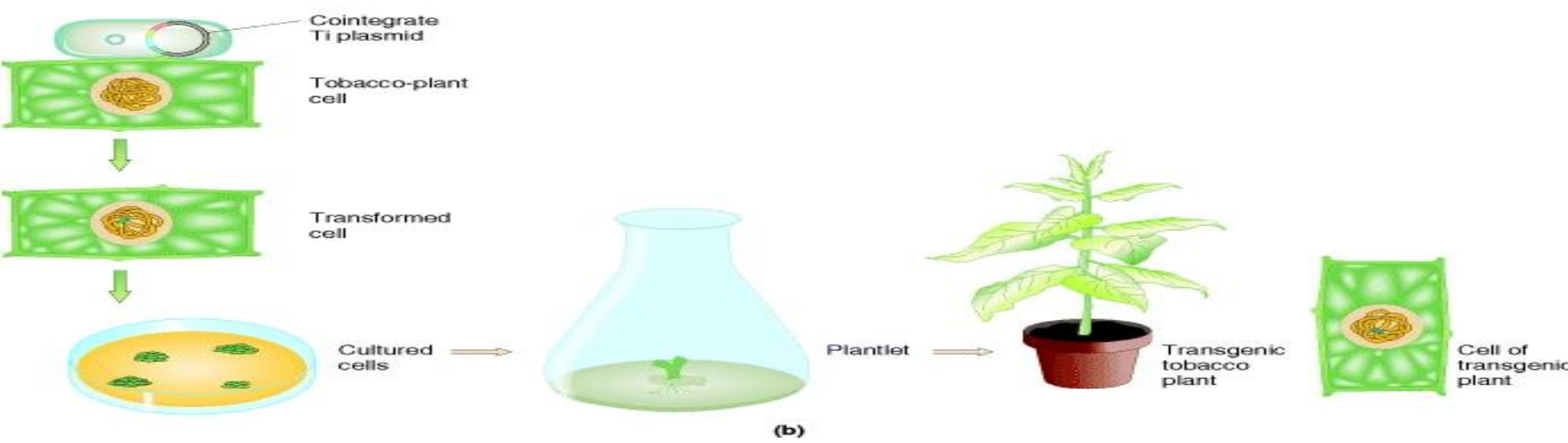
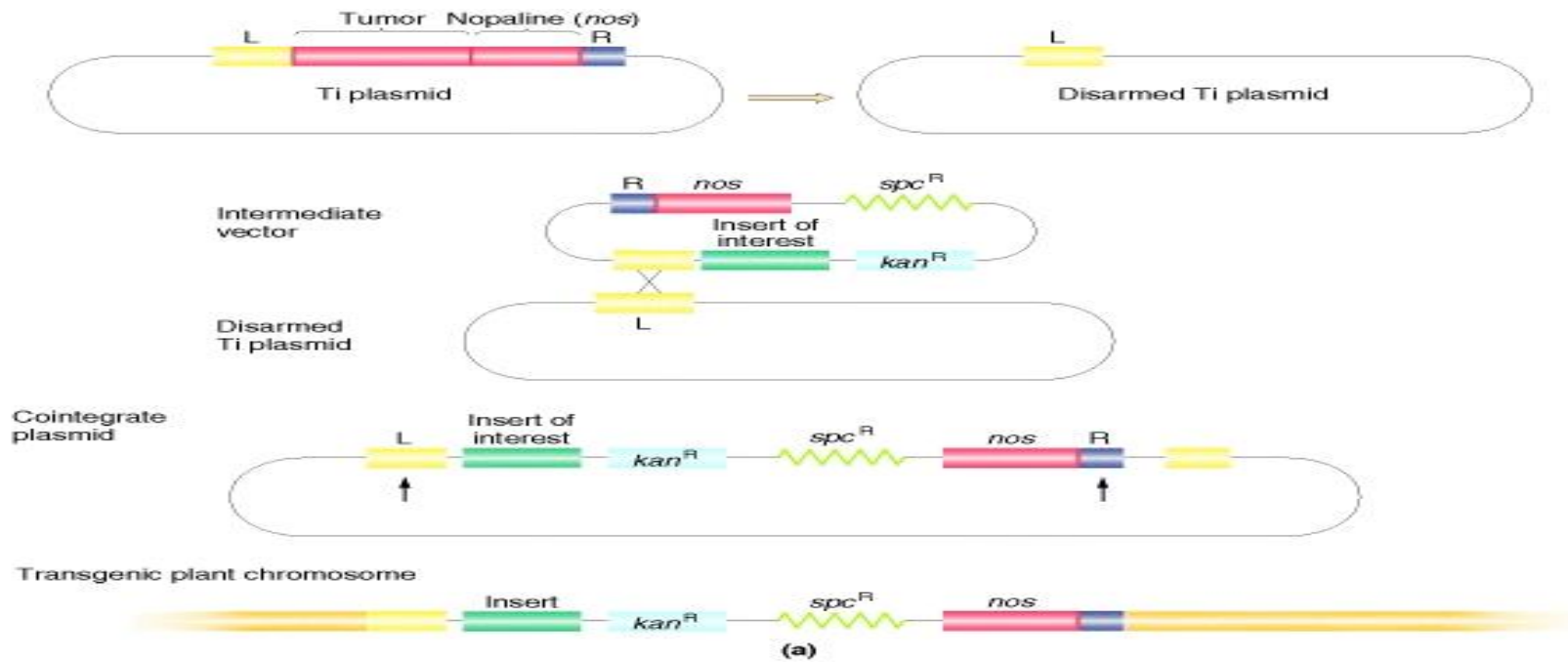

# Plant transformation

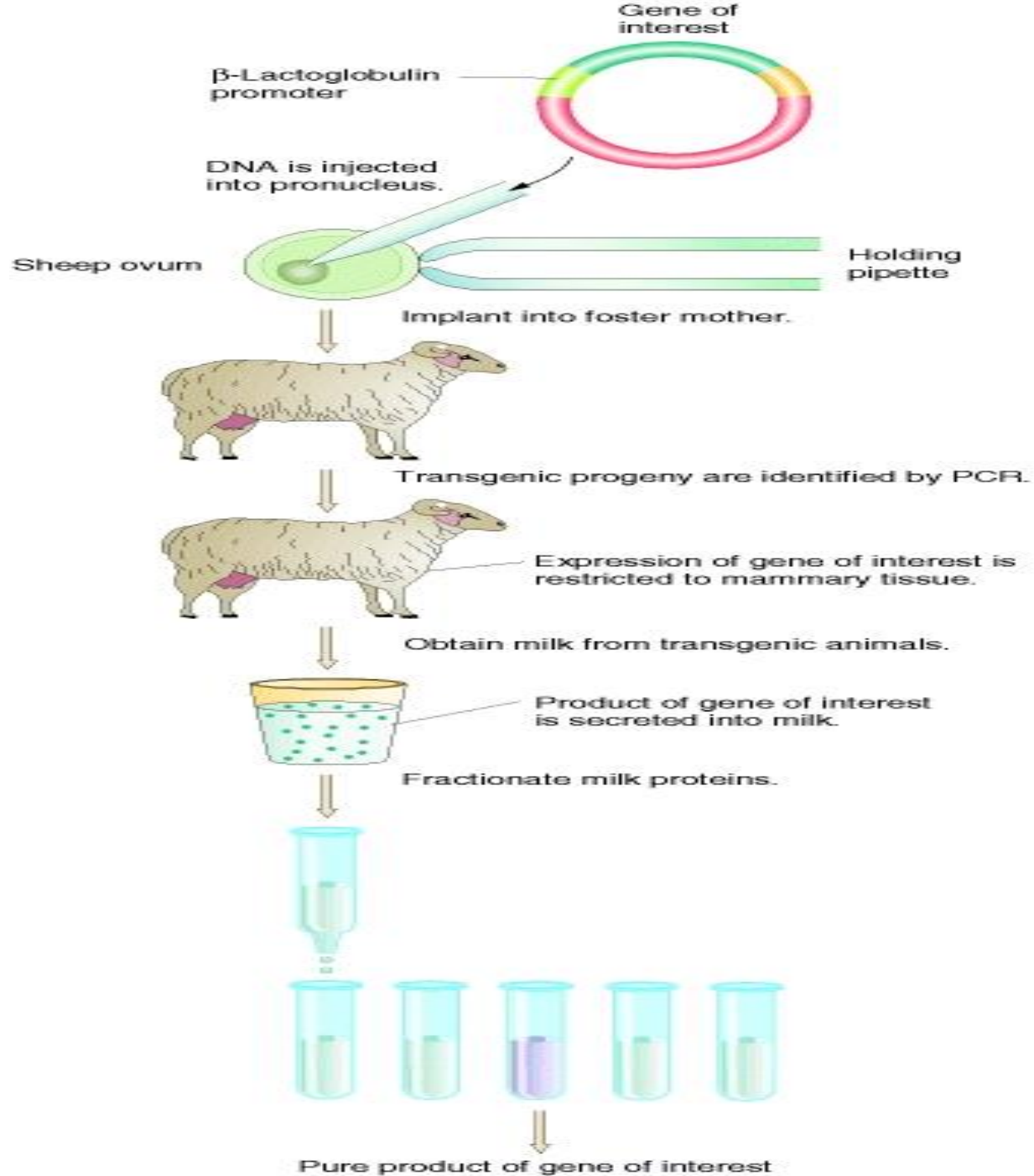

# البحث عن البلازميد الحامل لـ DNA

## Negative • Selection:

Plasmids of •  
interest (i.e., those  
with foreign DNA)  
must be visually  
identified and then  
separated from  
empty plasmids.

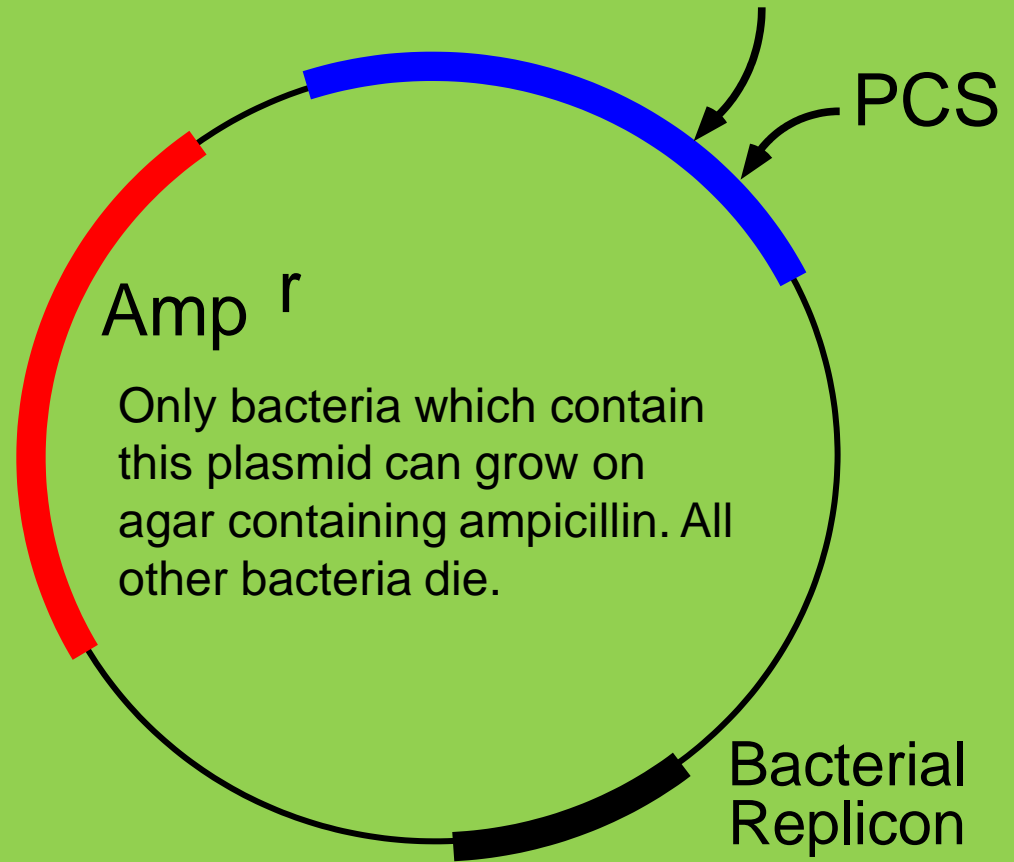

# وجود بيئة انتخائية تسمح بالاختيار

• في غياب المضاد  
الحيوى تنمو كل  
الخلايا

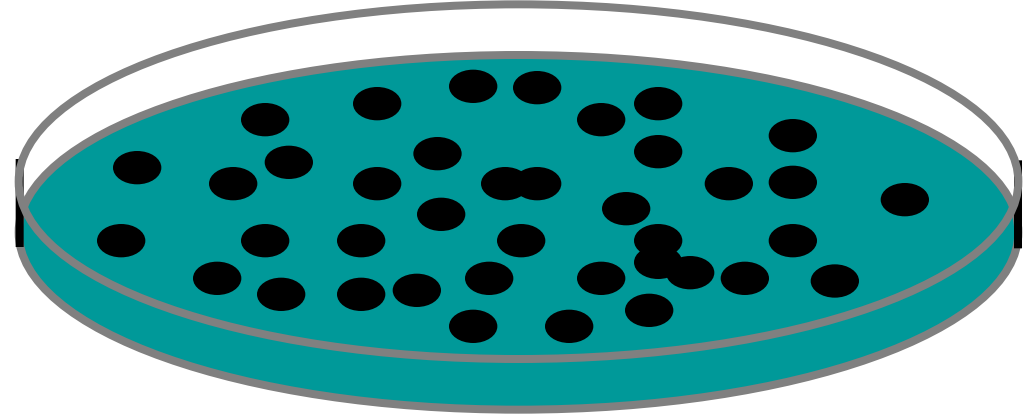

LB Agar Only

• في وجود المضاد  
الحيوى  
**Ampicillin** تنمو  
الخلايا التى بها  
البلازميد فقط

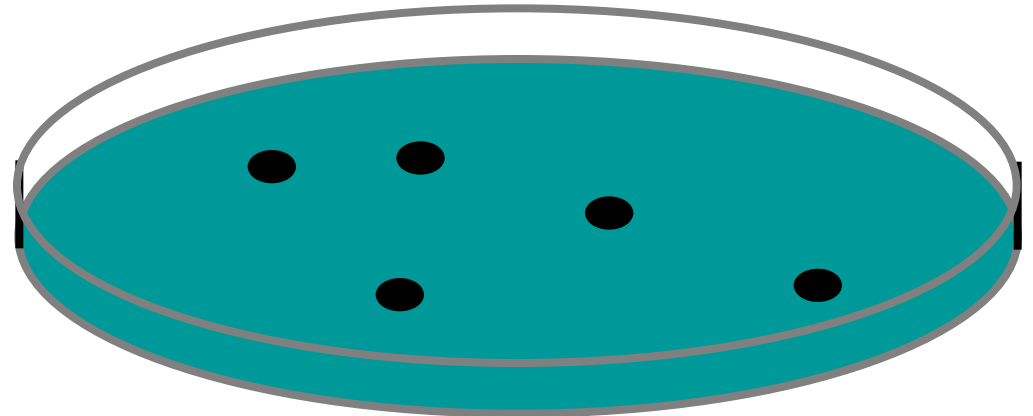

LB Agar & Ampicillin

# وجود بيئة انتخائية تسمح بالاختيار

- في غياب وسط اختياري ،  
كل الخلايا تنمو و الخلايا  
الحاملة transformed  
تتخلص من البلازميد

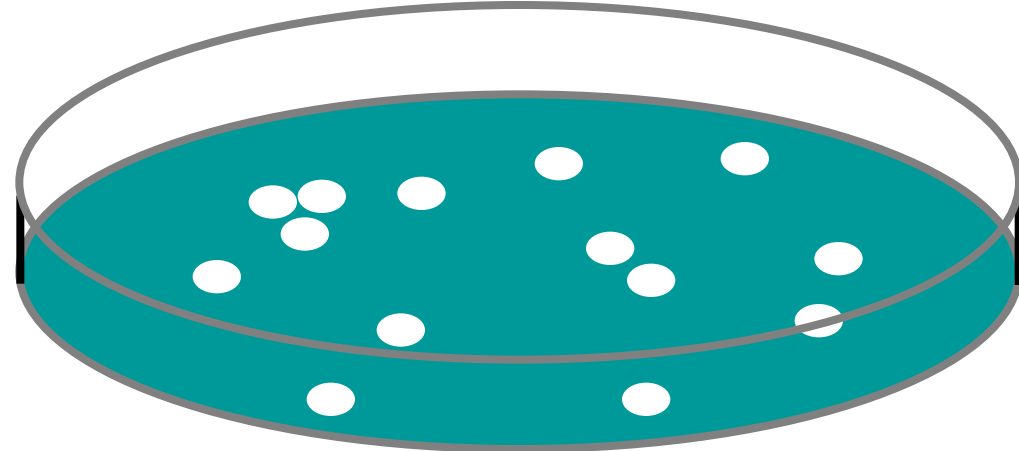

LB Agar (X-Gal)

- في وجود وسط اختياري  
ومادة **X-Gal** ، فقط  
الخلايا الحاملة يكون لونها  
**أبيض** وغير الحاملة يكون  
لونها **أزرق**

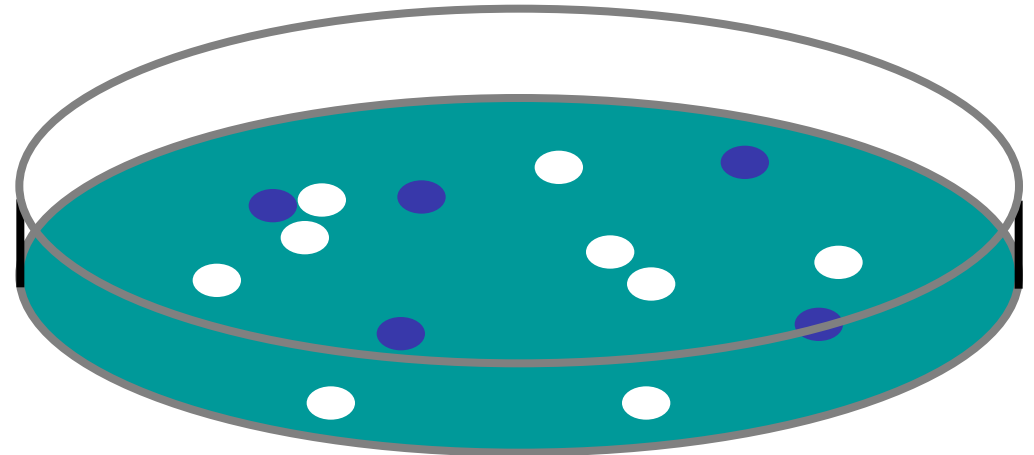

LB Agar (X-Gal & Ampicillin)

# Selecting Colonies with Recombinant Plasmids

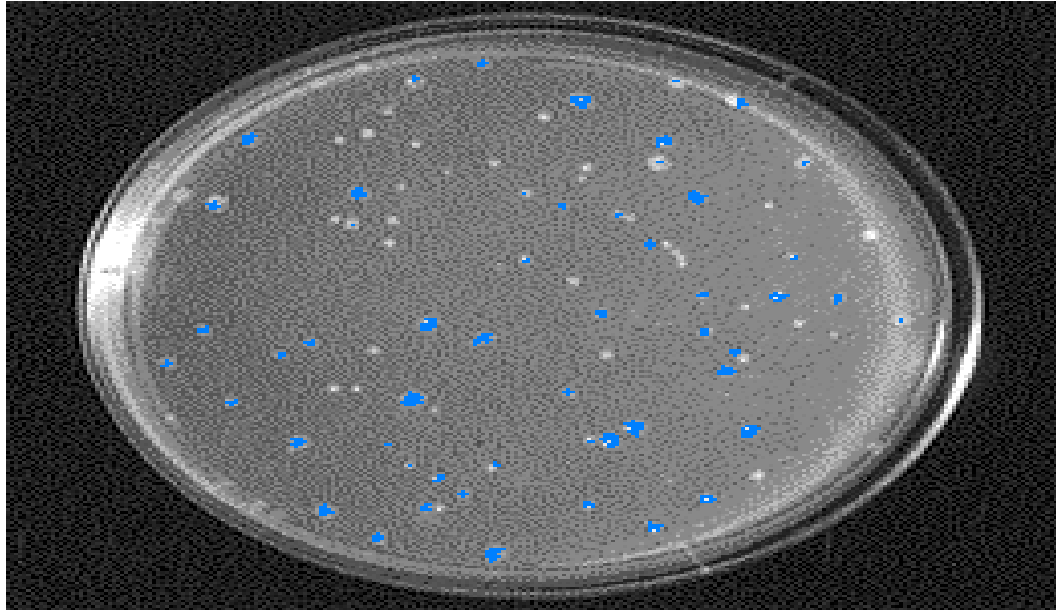

Colony plating test for successful cloning:

$lacZ(+)$  colonies are blue:

the polylinker is intact  $\Rightarrow$  no insert.

$lacZ(-)$  colonies are white:

disruption of polylinker  $\Rightarrow$  cloned insert

# DNA analysis

- DNA extraction**
- DNA digestion**
- DNA electrophoresis**
- DNA blotting**
- DNA probing**
- DNA amplification**
- DNA sequencing**



# الإنزيمات القاطعة

## Restriction Nucleases

### • مقدمة:-

- توجد الجينات على الكروموسومات على شكل حبات متصلة ببعضها البعض و ليست على شكل قطع منفصلة.
- وهذا التسلسل و الترابط في الجينات جعل عملية فصل و عزل و إستخلاص جين محدد من بقيه الجينات مهمة صعبة إن لم تكن مستحيلة قبل عام ١٩٧٠.

• ولكن

إكتشاف

الإنزيمات

القاطعة

Nucleases

Restriction

ساعد في عملية إستخلاص الجينات و قطع

DNA و نسخه.

- لا شك أن كل كائن حي لديه طرق دفاع مختلفة تحميه من الأعداء و هجوم المعتدين،
- و البكتيريا هي إحدى هذه الكائنات و لها أعداء من أهمها الفيروسات.
- و لقد قاومتها بعض من البكتيريا بإنتاج إنزيمات تقوم بتدمير الفيروسات.
- و من هذه الإنزيمات الإنزيمات القاطعة أو (Restriction Nucleases) و تقوم هذه الإنزيمات بقص الحمض النووي للفيروس و بذلك يبطل مفعولة.

• و بما أن DNA موجود بشكل طبيعي في البكتيريا كما هو الحال في الفيروسات و الكثير من الكائنات الحية فان هذه الإنزيمات قد تشكل خطرا على البكتيريا نفسها في قصها لـ DNA الخاص بها.

• ولكن هذا لا يحدث و السر في ذلك هو قيام البكتيريا بتحويل أجزاء من DNA الخاص بها عن طريق إضافة مجموعة الميثيل Methyl إلى بعض من الحمض النووي (الأدينين أو

السيتوزين Methylation at an A or C

residue فلا تستطيع الإنزيمات قص الحمض النووي الخاص بالبكتيريا.

• عند إكتشاف هذه القواطع في السبعينيات الميلادية بدأ العلماء في إستخدامها كمقصات لقص DNA. و ساعدتهم هذه المقصات في عملية التحكم في DNA .

وتتمتاز هذه الإنزيمات بقدرتها على قطع  
الحامض النووي عند مواقع معينة من DNA

تسمى **Restriction sites**

هذه المواقع توجد داخل تتابع مكون من عدد  
من النيوكليوتيدات يتراوح بين ٤-٦

نيوكليوتيدات تعرف بتتابعات التعرف

**Recognition Sequences** بحيث أنها

تتعرف عليها و تقوم بالقطع في

**Restriction sites**

# أنواع الـ Restriction Enzymes

- يوجد حاليا أكثر من مائه نوع من هذه المقصات .
- و تقسم هذه المقصات إلى نوعين رئيسيين:-

- النوع الأول يقص DNA المزدوج بشكل مستقيم أو مستوى (Blunt ends) ويعود إنتاج هذه النهايات إلى أن مكان القطع على سلسلتي الحامض النووي المزدوج يكون متناظر .

• مثال:-



- و النوع الثاني يقص بشكل متعرج أو غير مستوى (**Sticky ends**) وبالتالي تكون هذه النهايات متكاملة **Complimentary** ، موقع القطع لها يكون **غير متناظر** .

- مما يجعل طرفي DNA المقطوع مادة قابلة للصق لقطع غريبة من DNA فيها داخل الفراغ الناتج من القطع و ينتج قطعة مركبة من قطعتين مختلفتين من DNA و هذه القطعة تسمى DNA مولف أو (*Recombinant DNA*)

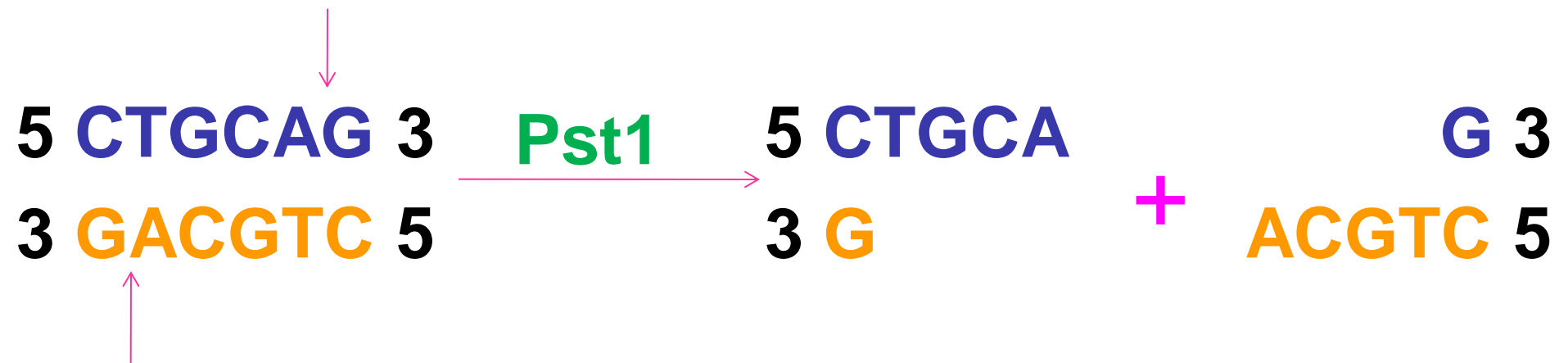



### Hpa I

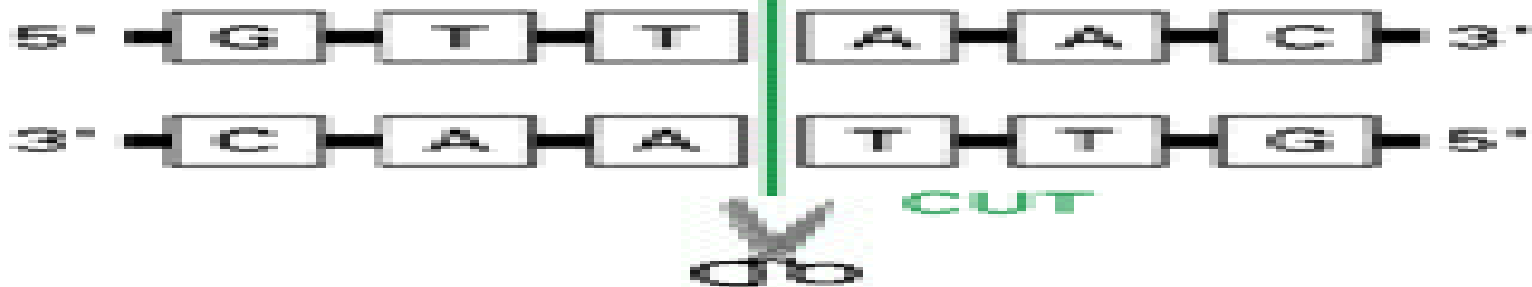

### Eco RI

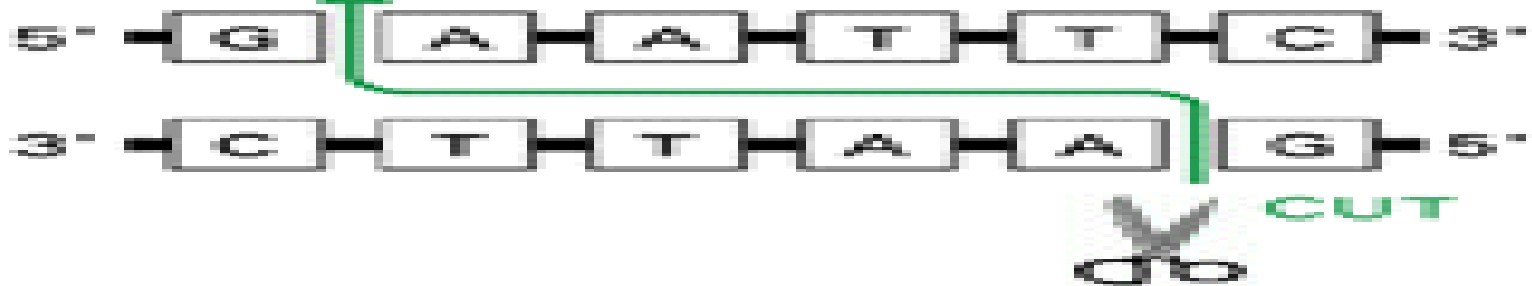

### Hind III

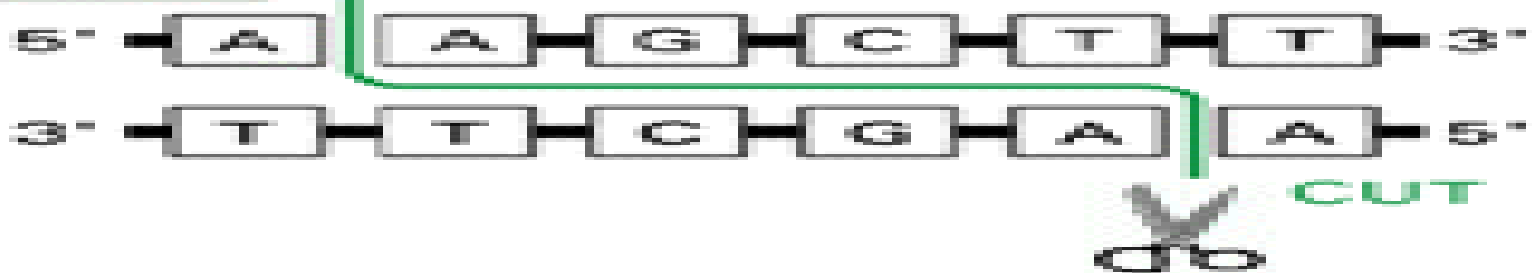

### Pst I

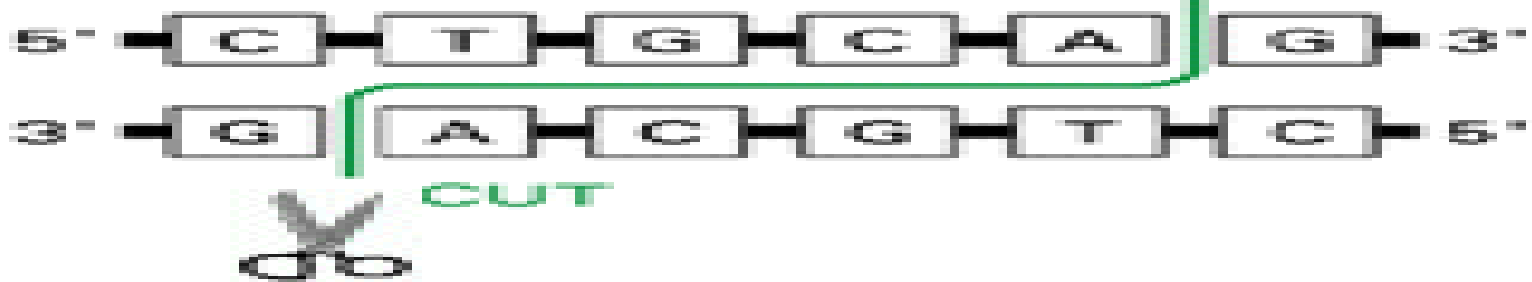

# تسمية الإنزيمات

• نظراً للأعداد الكبيرة التي إكتشفت من هذه الإنزيمات فإنه تم اقتراح نظام تسمية وضعه العالمان سميث وناثان عام ١٩٧٣ م (Smith and Nathan 1973)

على النحو التالي:

أ- الحرف الأول من اسم الإنزيم يرمز للحرف الأول لجنس الكائن الذي اكتشف فيه الإنزيم

ب- و الحرف الثاني والثالث من اسم الإنزيم يرمز للحرف الأول و الثاني لنوع الكائن

• فمثلاً الإنزيم المسمى **Eco** مأخوذ من البكتيريا *Eschericia coli* وكذلك الحال بالنسبة للإنزيم **Hpa** مأخوذ من اسم البكتيريا *Haemophilus parainfluenza* وهكذا في باقى الإنزيمات

• ج- فمثلاً في حالة الإنزيم **Eco** المشتق من اسم البكتيريا *E. coli* المحتوية على البلازميد **RI** فإن اسم الإنزيم يصبح **EcoRI**

• د- في حالة وجود أكثر من إنزيم لنفس النوع من البكتيريا تستخدم الأرقام الرومانية بعد نهاية الاسم كما هو الحال في الإنزيمات

**EcoRI ,EcoRII ,HindI, HindII ,HindIII**

# تكنيك الـ PCR

## ( Polymerase chain reaction )

- كثيراً ما يقتضى الأمر دراسة جزء معين من جزئ DNA ، لذا يستلزم الأمر مضاعفة هذا الجزء المطلوب دراسته مرات عديدة خارج الجسم حتى يسهل إستخدامه بعد ذلك فى الدراسة المطلوبة ، وتسمى عملية المضاعفة هذه باسم ( إكثار DNA amplification )

- ولإجراء عملية مضاعفة الجزئ يلزم فك شريطى الجزئ عن بعضهما البعض ، ثم تكوين شريط جديد أمام كل شريط قديم باستخدام أنزيم البلمرة DNA- polymerase

- وبتكرار هذا الإجراء عدة مرات يتكون لدينا بمتواليه هندسية عدد كبير من جزيئات الحمض تشبه كلها الجزئ الأصيل الذي بدأنا به .

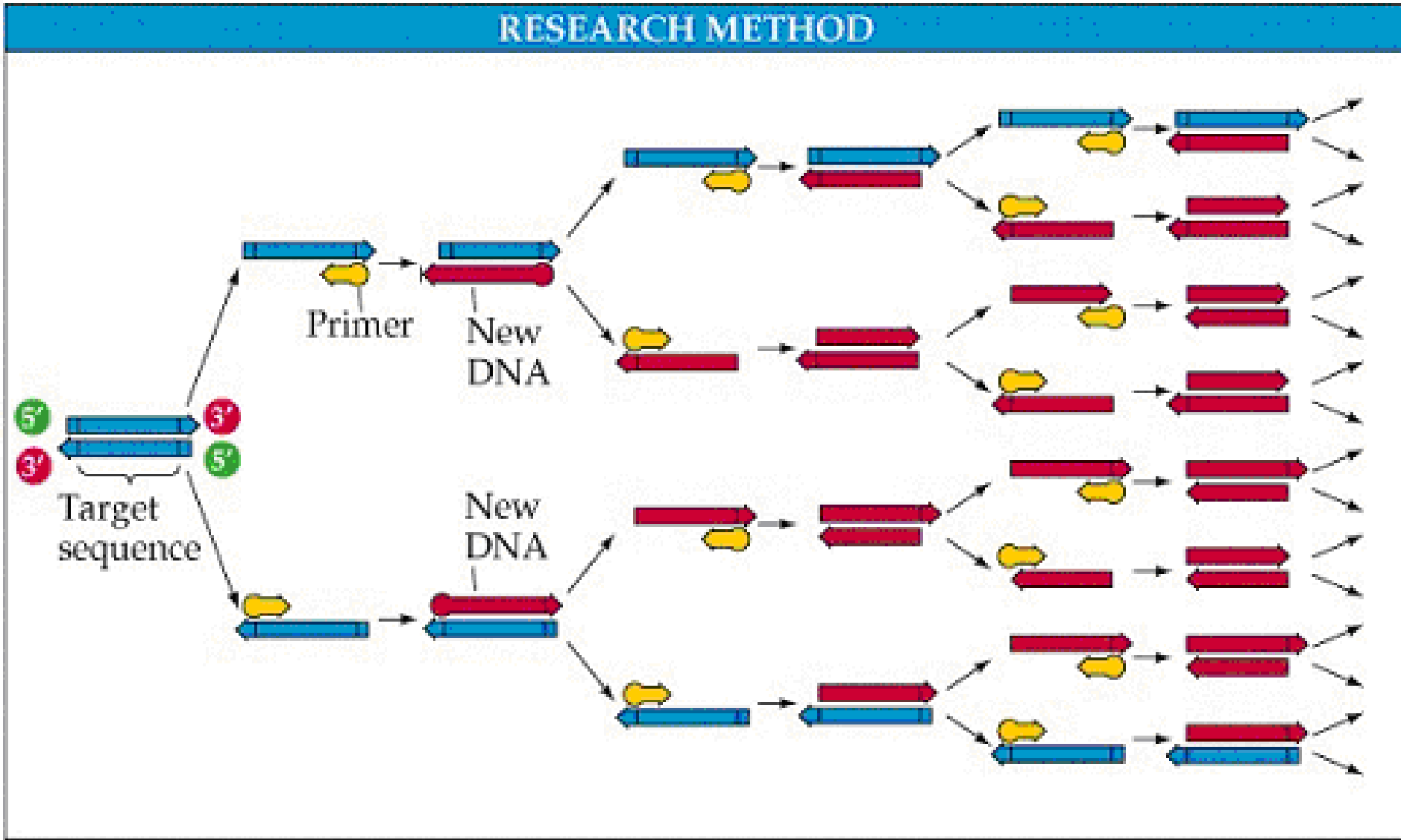

**Cycle 1 = 1**

**Cycle 2 = 2**

**Cycle 3 = 4**

**Cycle 4 = 8**

**Cycle 5 = 16**

**Cycle 10 = 512**

**Cycle 15 = 16,384**

**Cycle 20 = 524,288**

**Cycle 25 = 16,777,216**

**Cycle 30 = 536,870,912**

**Cycle 32 = 2,147,483,648**

Copies of the  
target DNA  
flanked by  
PCR primers  
increase  
exponentially

إذن الـ PCR هو تكتيك لزيادة عدد نسخ DNA بالتضاعف بعيدا عن الخلية داخل جهاز يتحكم في درجات حرارته

إذن يمكن القول بأن تفاعل البلمرة المتسلسل هو عبارة عن:

عملية تكرار الحمض النووي تتم في أنبوبة إختبار

**PCR is DNA replication in a test tube**

# متطلبات تفاعل الـ PCR

- ١- قالب Template عبارة عن خيط مزدوج من الـ DNA

- ٢- البادئات Primers

CCGAATGGGATGC  
GGCTTACCCTACG

وتكون نوعان (تقدمى Forward و عكسى Reverse)

وهي تسلسل قواعد نيتروجينية في شريط واحد قصير (20-25 bp) مكمل لبداية الجزء المراد تضخيمه في الحمض النووي.



# 3- إنزيم البلمرة Polymerases

- وهو مستخلص من سلالة بكتيرية تسمى *Thermus aquaticus* التي تعيش في مياه حارة **Taq polymerase**.

**Taq**—faster and better at amplifying long genes

Error prone and not have proofreading activity

**Pfu**—slow but provides proofreading

Used for mutagenesis primarily

**Taq:Pfu mix**—qualities of both

- ٤- قواعد نيتروجينية دي أوكسى ريبوزية ( G,C,A,T)

- ٥- محلول منظم

- ٦- ماء منزوع الأيونات

- ٧- Thermal Cyclor, Rapid Cyclor

# Thermal Cycler, Rapid Cycler

## Basic Thermal Profile

Initial Melt 94°C

Denature 94°C

Anneal  $T_m$  ( 40- 65°C)

Extension 72°C

# سير عملية التفاعل

هناك ثلاث خطوات مهمة والتي يقوم الجهاز بإعادتها تلقائيا بعد برمجته وهي:

١- (denatuer) مباعدة (فصل) خيطي الحمض النووي عن بعضهما (عند  $94^{\circ}\text{C}$ )

٢- (anealing) ارتباط البادئ بخيط الحمض النووي (عند  $60^{\circ}\text{C}$ )

٣- (extension) استثارة الإنزيم لبدء التفاعل (عند  $72^{\circ}\text{C}$ )

# Initial Mix

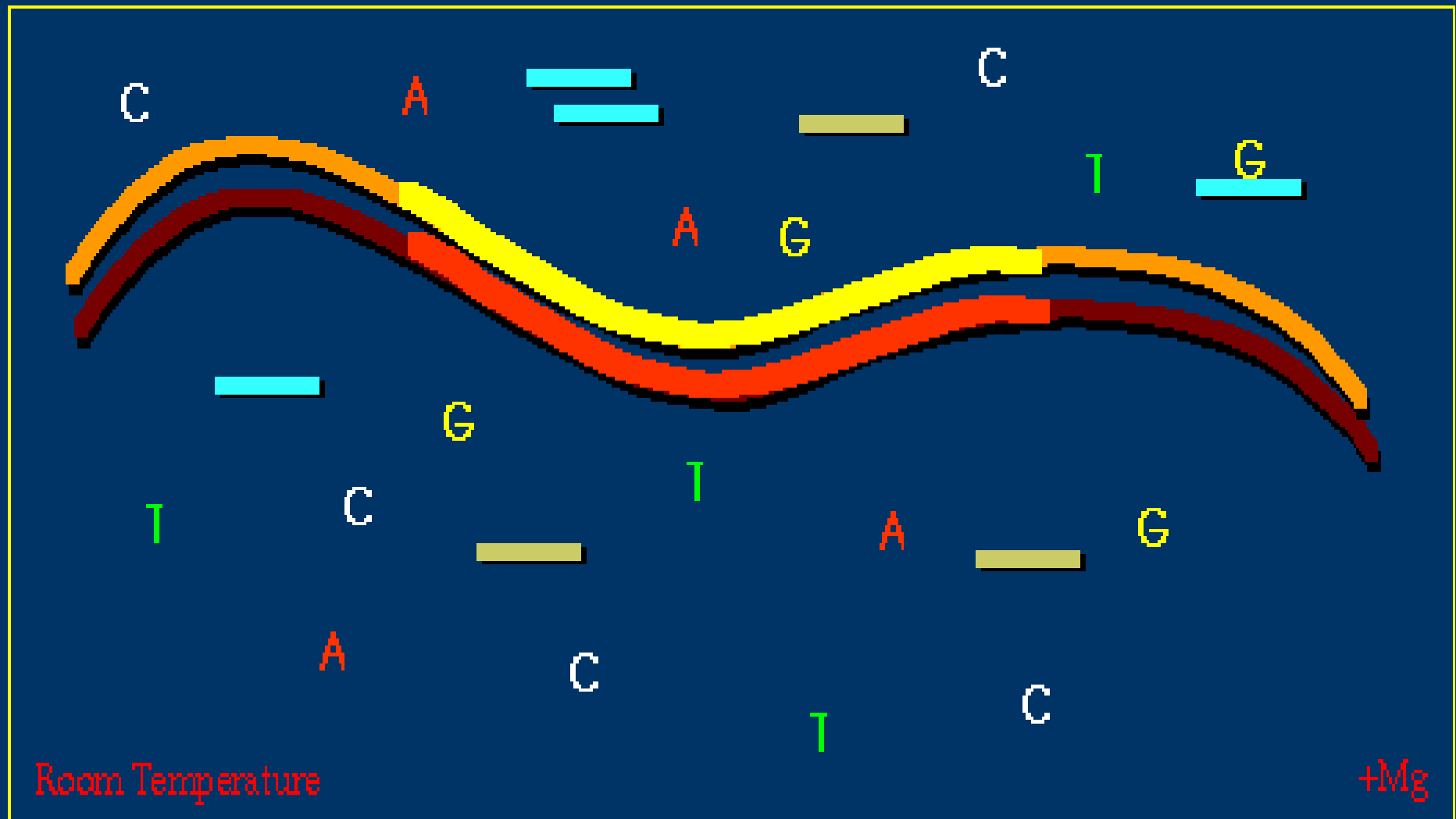

- █ Forward Primer
- █ Reverse Primer
- A G C T Deoxynucleotides

# 1<sup>st</sup> cycle - Denaturation Step

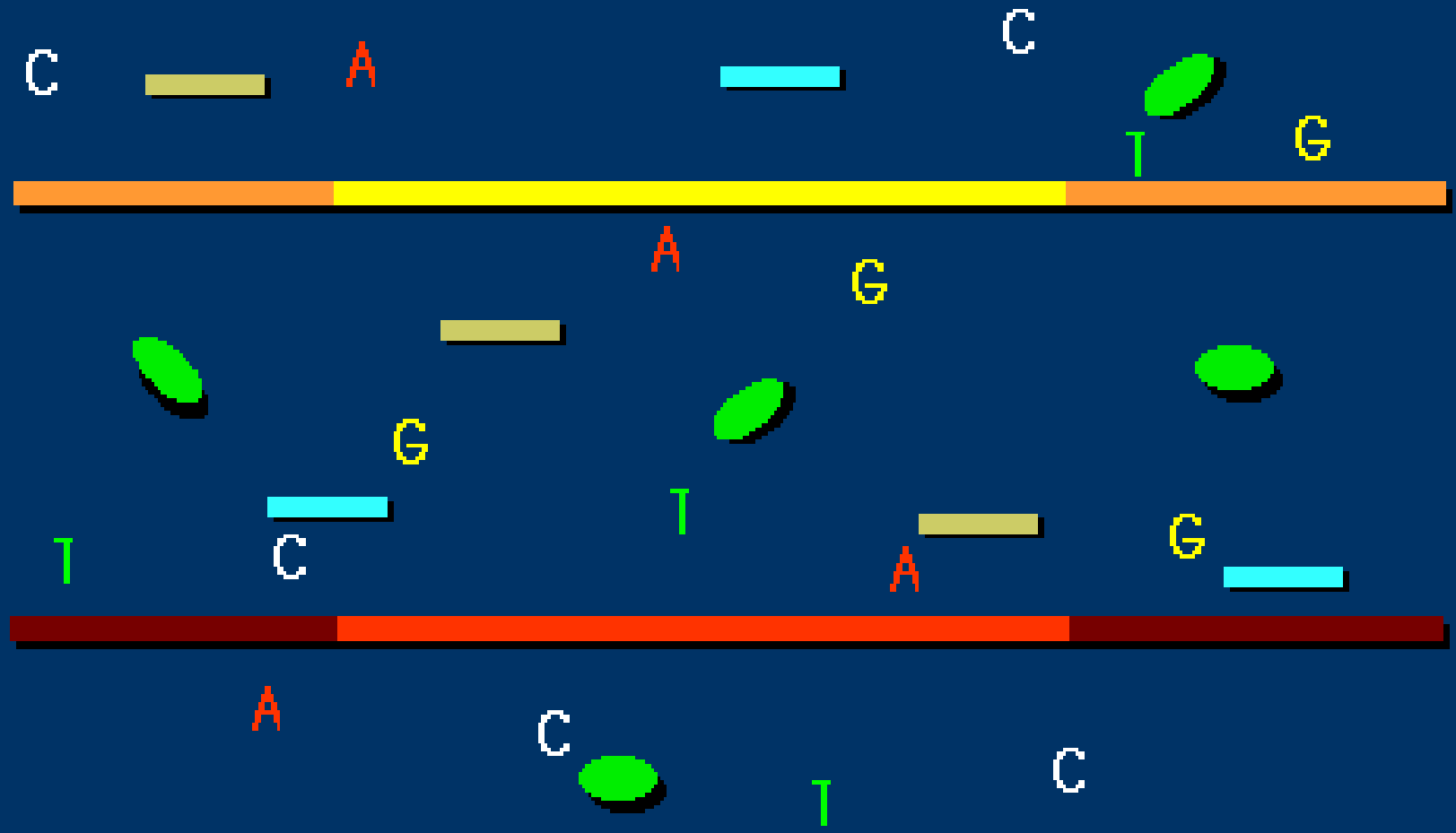

T=94°C - 1 min

 Taq DNA polymerase

# 1<sup>st</sup> cycle - Annealing Step

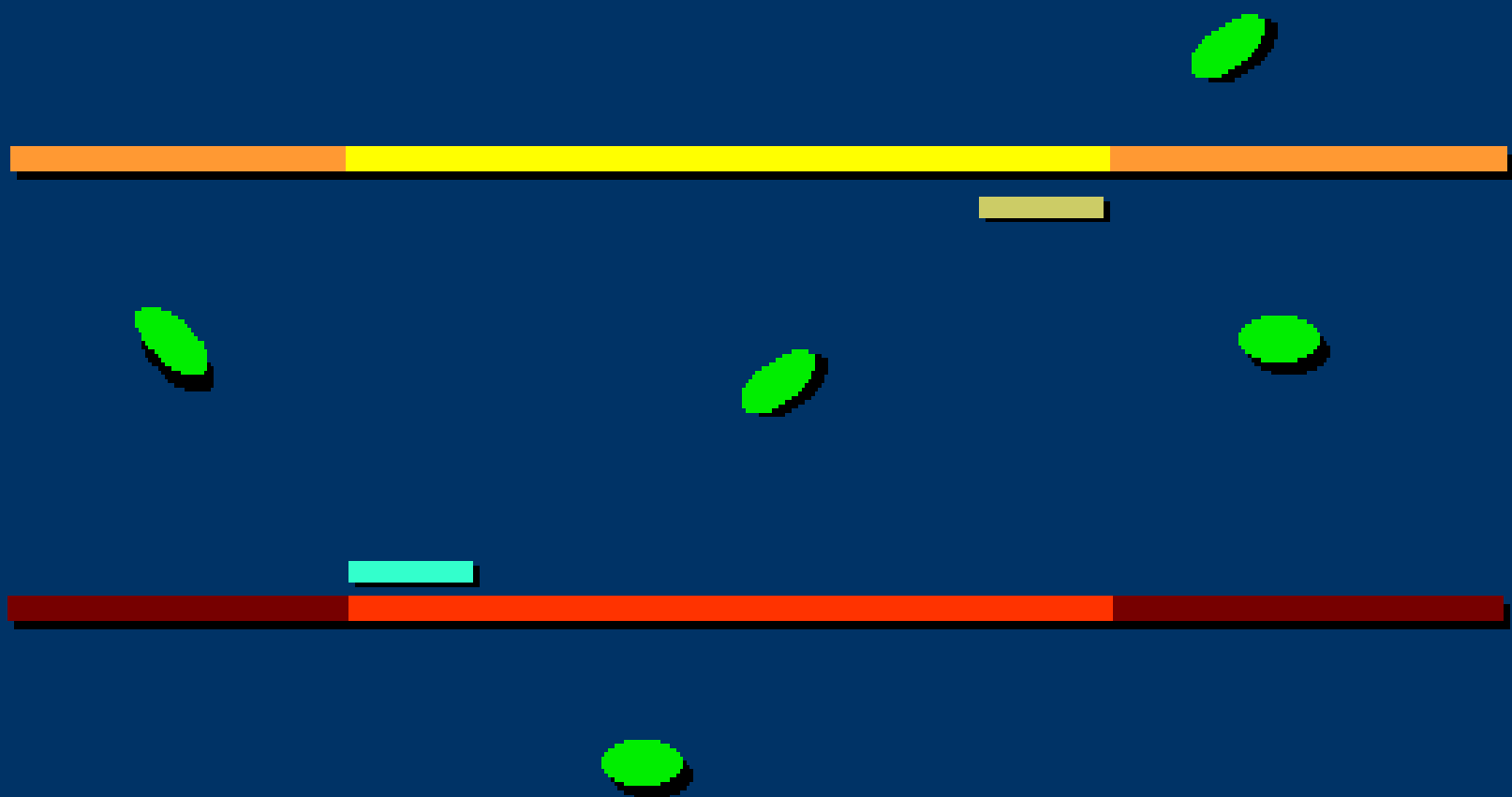

T=55°C - 1 min

# 1<sup>st</sup> cycle - Elongation Step

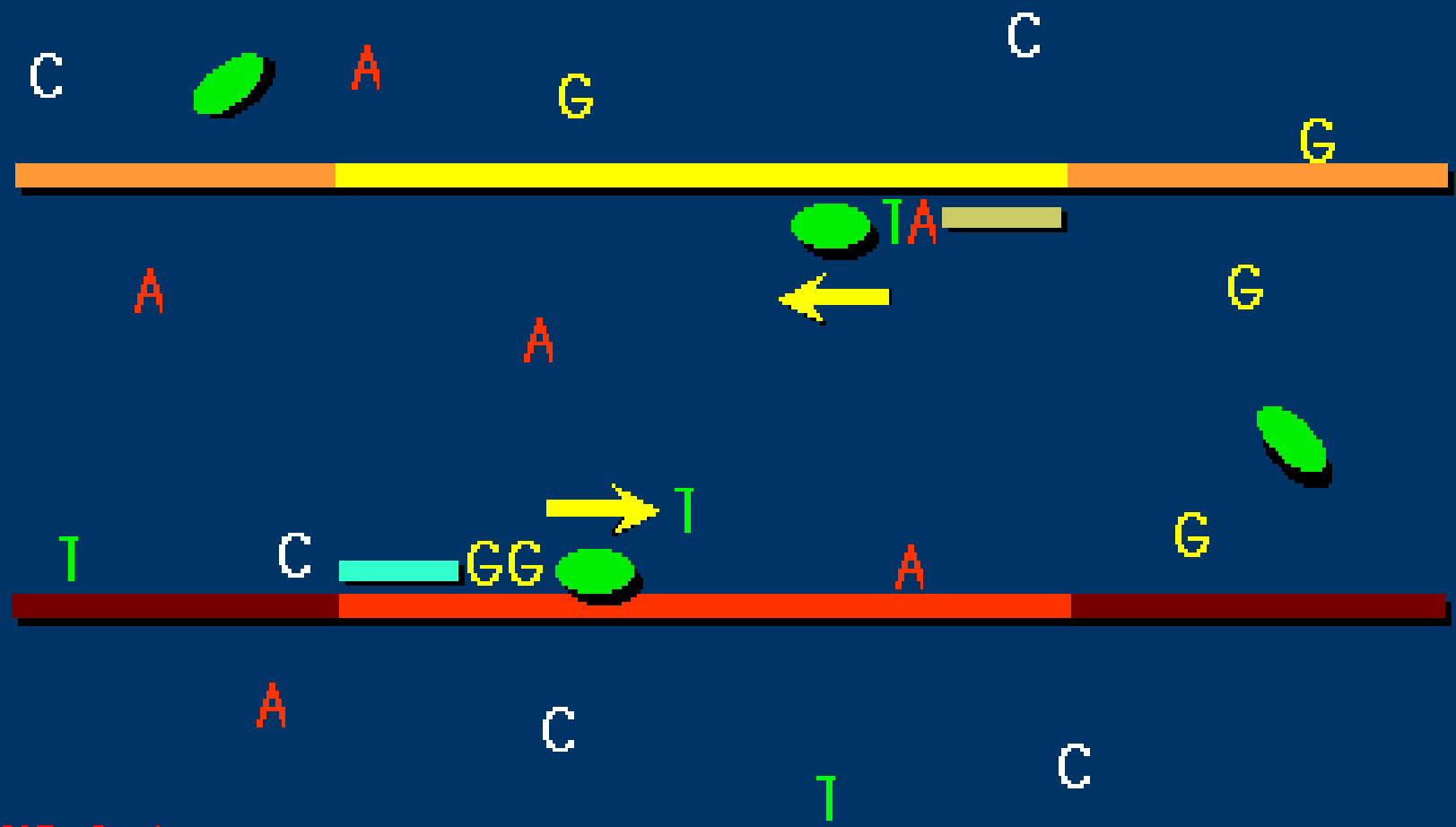

T=72°C - 3 min

# 1<sup>st</sup> cycle - Elongation Step



T=72°C - 3 min



# Types of PCR

# Touchdown PCR

- وفيه يتجنب الـ primer اكثار أى تتابعات غير متخصصة.
- يستخدم فيه برنامج يسمى Touchdown يقوم بضبط درجة حرارة الـ Annealing بحيث تكون مساوية أو أعلى (عادة ١ أو ٢ درجة) عن  $T_m$  primer ثم يتم خفضها 1 - 0.5 درجة مئوية كل دورة حتى تصل الى 10 - ٥ درجات أقل من  $T_m$
- يستخدم فى حالات معينة مثل Mutagenesis

- 1- Primers will avoid amplifying nonspecific sequences.**
- 2- The annealing temperature during a polymerase chain reaction determines the specificity of primer annealing.**
- 3- The melting point of the primer sets the upper limit on annealing temperature. At temperatures just below this point, only very specific base pairing between the primer and the template will occur.**

**4- Touchdown PCR uses a cycling program annealing temperature is gradually reduced (e.g. 1-2°C /every second cycle).**

**5- The initial annealing temperature should be several degrees above the estimated  $T_m$  of the primers.**

**6- The annealing temperature is then gradually decreased until it reaches the calculated annealing temperature of the primers or some degrees below. Amplification is then continued.**

# Colony PCR

- 1- PCR screening of bacterial (E Coli) and yeast transformants containing cloned inserts to determine insert size and/or orientation in the vector.
- 2- The presence of an insert and its size can be determined by growing each colony in liquid
- 3- Plasmid purified by a boiling or alkaline preparation protocol,
- 4- Digestion of the plasmid with restriction enzyme(s) that excises the insert
- 5- separation by agarose gel electrophoresis

**Colony PCR- the screening of bacterial (E.Coli) or yeast clones for correct ligation or plasmid products.**

**Pick a bacterial colony with an autoclaved toothpick, swirl it into 25  $\mu$ l of TE autoclaved dH<sub>2</sub>O in an microfuge tube.**

**Heat the mix in a boiling water bath (90-100C) for 2 minutes**



**Spin sample for 2 minutes high speed in centrifuge.**



**Transfer 20  $\mu$ l of the supernatant into a new microfuge tube**



**Take 1-2  $\mu$ l of the supernatant as template in a 25  $\mu$ l PCR standard PCR reaction.**



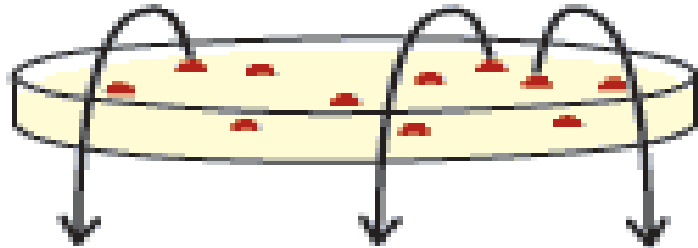

1. Pick colony into a microcentrifuge tube or microtiter well.

2. Add PCRLyse™ Solution, vortex, heat 5 min at 99°C.

3. Perform PCR using an aliquot of the lysed cells.

4. Analyze by gel electrophoresis.

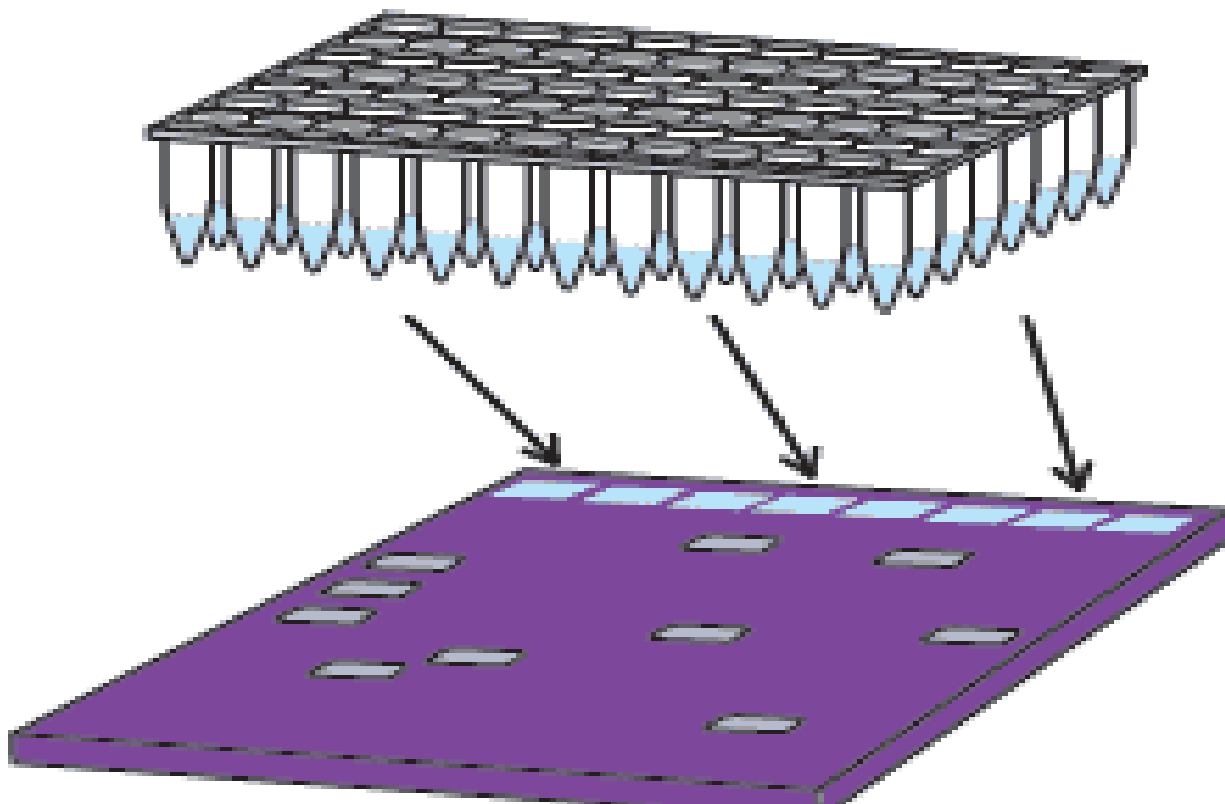

# Hot Start PCR

- وفيه يتم تجنب اكثر DNA غير مرغوب فيه ، وذلك بتثبيط أنزيم Taq polymerase على درجات الحرارة المنخفضة .
- حيث يتم تسخين العينات وذلك لفصل سلسلتى DNA ثم يتم خفض درجة الحرارة فجأة الى ٥٥ درجة مئوية وعندها يضاف أنزيم Taq polymerase ، primer مع اضافة أجسام مضادة تعمل على تثبيط الأنزيم عند درجة الـ Annealing .
- وعند ارتفاع درجة الحرارة الى ٧٢ وهى درجة الاستطالة فان الأجسام المضادة تتفصل عن الانزيم وتبدأ الاستطالة بدرجة عالية من التخصص.
- يلاحظ أن فى PCR العادى يتم اضافة كل محتويات مخلوط التفاعل مع بعضها مرة واحدة .
- أما فى هذا النوع لا يحدث ذلك



**Hot Start PCR avoids non-specific •  
amplification of DNA by inactivating the taq  
polymerase at lower temperature.**

**dsDNA is denatured by heating the sample •  
at its denaturing temperature and then the  
temperature is suddenly reduced to 55  
degree C at which primer and Taq-  
polymerase is added**

**specific antibodies are used to block this Taq-polymerase at annealing temperature.** •

**When the temperature raises for amplification to 72 degrees, the specific antibody detaches from Taq-polymerase and the amplification with greater specificity starts.** •

# Nested PCR

- في هذا النوع يستخدم مجموعتين من الـ primers لمضاعفة قطعة DNA معينة.
- المجموعة الأولى تصمم كما في الـ PCR العادي.
- المجموعة الثانية تسمى Nested primer وهي ترتبط بتتابعات داخل القطع المتكونة بواسطة المجموعة الأولى، وبالتالي فهي تعمل اكثار للنواتج الأولى للـ PCR لتعطي النواتج الثانية والتي تكون أقصر من النواتج الأولى.
- وبالتالي عند تكوين قطع خطأ فان احتمال مضاعفتها بالمجموعة الثانية من البادئ يكون قليل ويتم الحصول على نواتج متخصصة.

**Two pairs** (instead of one pair) of PCR primers are used •  
to amplify a fragment.

**First pair** -amplify a fragment similar to a standard PCR. •

**Second** pair of primers-nested primers (as they lie / are  
nested within the first fragment) bind inside the first PCR  
product fragment to allow amplification of a second PCR  
product which is shorter than the first one.

**Advantage**- Very low probability of nonspecific •  
amplification

# Multiplex PCR

وهو يمكن من اكتثار عدة قطع مستهدفة من DNA فى تفاعل واحد

**Multiplex PCR is a variant of PCR which enabling simultaneous amplification of many targets of interest in one reaction by using more than one pair of primers.**

M NC 1 2 3 1 2 3

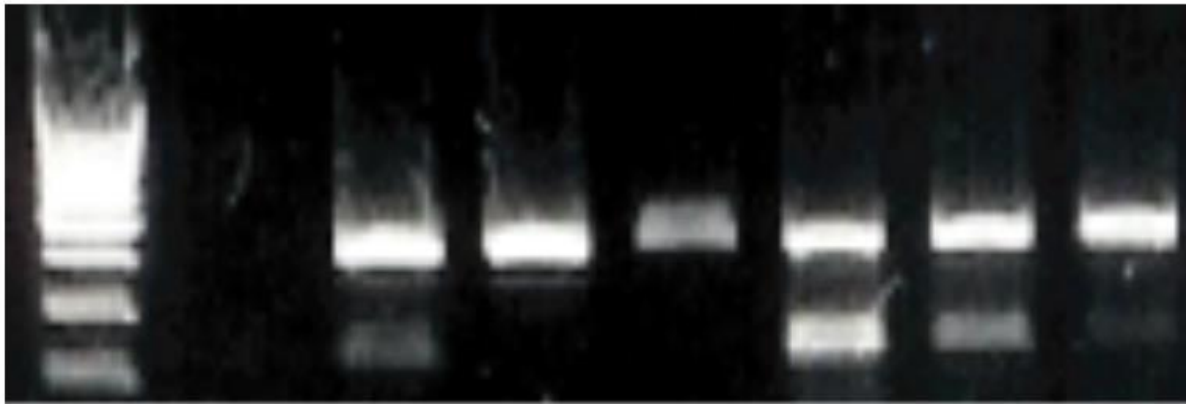

# Inverse PCR

Inverse PCR (Ochman et al., 1988) uses standard PCR (polymerase chain reaction)- primers oriented in the reverse direction of the usual orientation. •

The template for the reverse primers is a restriction fragment that has been selfligated •

**Inverse PCR** functions to clone sequences flanking a known sequence. Flanking DNA sequences are digested and then ligated to generate circular DNA. •

## Application

Amplification and identification of flanking sequences such as transposable elements, and the identification of genomic inserts. •

# Long PCR

**Extended or longer than standard PCR, meaning over 5 kilobases (frequently over 10 kb).** •

**Long PCR is useful only if it is accurate. Thus, special mixtures of proficient polymerases along with accurate polymerases such as Pfu are often mixed together.** •

**Application- to clone large genes** •

# Reverse Transcriptase PCR

Based on the process of reverse transcription, which reverse transcribes RNA into DNA and was initially isolated from retroviruses. •

First step of RT-PCR - "first strand reaction"-Synthesis of cDNA using oligo dT primers (37°C) 1 hr. •

"Second strand reaction"-Digestion of cDNA:RNA hybrid (RNaseH)-Standard PCR with DNA oligo primers. •

Allows the detection of even rare or low copy mRNA sequences by amplifying its complementary DNA. •



# 3' RACE PCR

**Rapid  
Amplification  
of cDNA  
Ends**

**Primers:  
Gene-specific  
Primer (1)  
Generic Anchor  
Primer(1)**

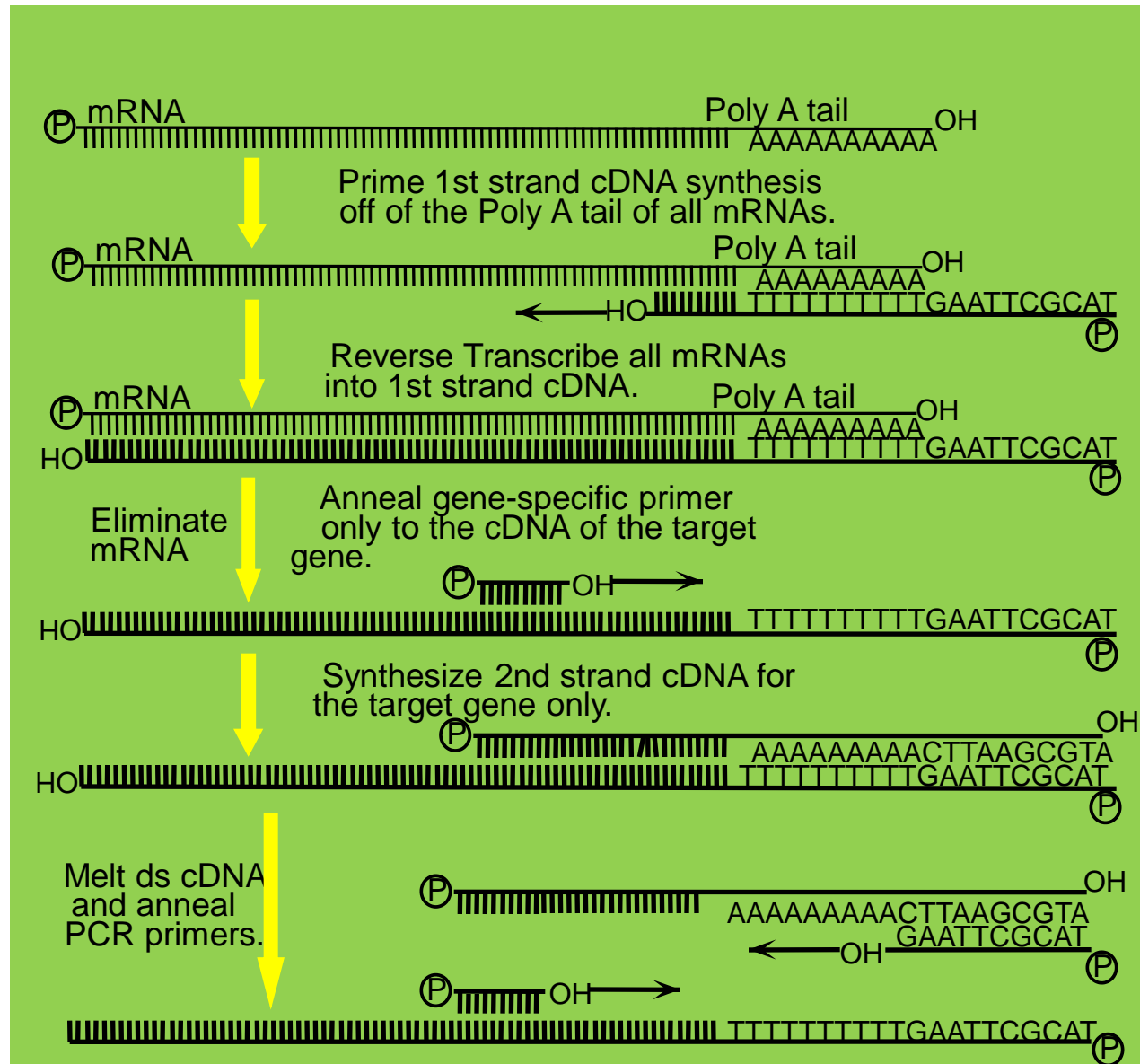

# Real-Time PCR

**Real-time PCR monitors the fluorescence emitted during the reaction as an indicator of amplicon production at each PCR cycle (in real time) as opposed to the endpoint detection**

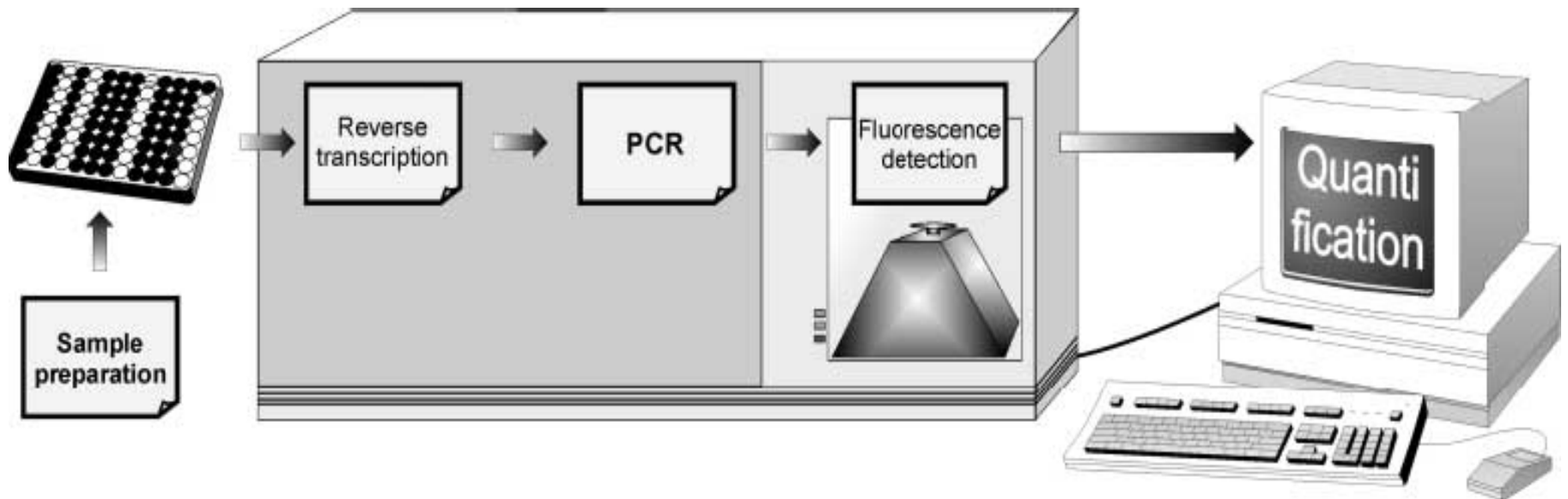

**\*\*Traditional PCR has advanced from detection at the end-point of the reaction to detection while the reaction is occurring (Real-Time).**

**\*\*Real-time PCR uses a fluorescent reporter signal to measure the amount of amplicon as it**

**\*\*This kinetic PCR allows for data is generated, collection after each cycle of PCR instead of only at the end of the 20 to 40 cycles.**

# Why real time PCR ?

## **QUANTITATION OF mRNA**

**\*\*northern blotting**

**\*\*ribonuclease protection assay**

**\*\*in situ hybridization**

**\*\*RT-PCR**

**most sensitive**

**can discriminate closely related mRNAs**

**technically simple**

**but difficult to get truly quantitative results using conventional PCR**

# Applications of PCR

- 1- Classification of organisms
- 2- Genotyping
- 3- Molecular archaeology
- 4- Mutagenesis
- 5- Mutation detection
- 6- Sequencing
- 7- Cancer research
- 8- Detection of pathogens
- 9- DNA fingerprinting
- 10- Drug discovery
- 11- Genetic matching
- 12- Genetic engineering
- 13- Pre-natal diagnosis

# DNA Sequencing

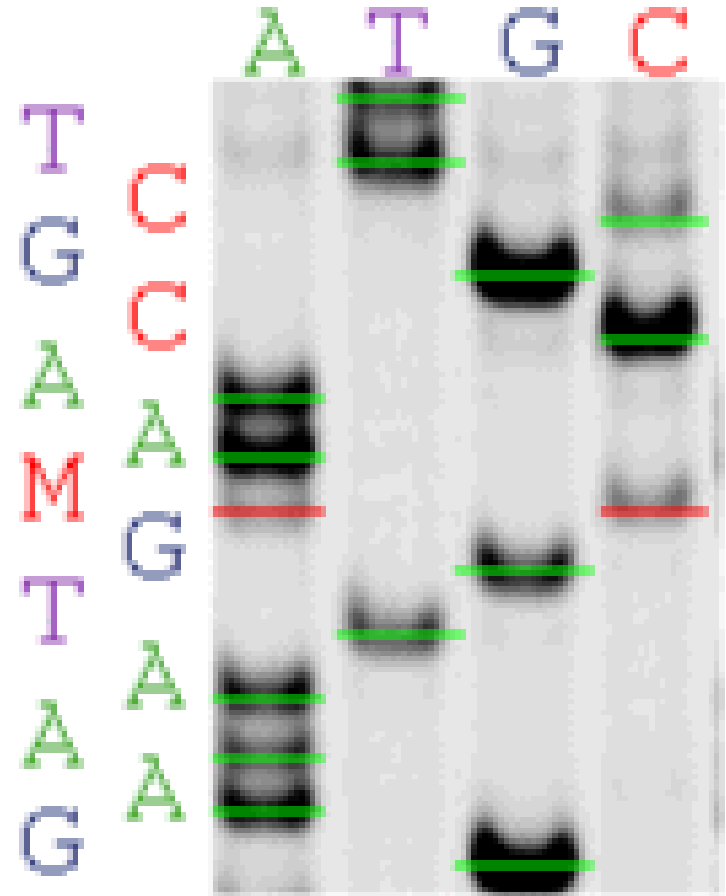

Forward Strand

# معرفة تسلسل DNA (DNA Sequencing)

• لا شك أن العلماء يحتاجون إلى معرفة التركيب التسلسلي لكل جين و هذا يمكنهم من معرفة المزيد عن البروتين الذي يصنعه ذلك الجين وعن التركيب التنظيمي لعمل الجين و قد يصلون على ضوءه إلى معرفة الأمور التي تتحكم في عمله.

• كما أنه بمعرفة التسلسل للجين يمكن مقارنته بالجينات التي سبق إكتشافها و هذا قد يعطي معلومات غزيرة عن وظيفة هذا الجين و يختصر الكثير من الابحاث

# هناك طريقتان أساسيتان لمعرفة تسلسل لأي قطعة من DNA

• الأولى تسمى بالطريقة الإنزيمية

(Enzymatic method)

• الثانية تسمى بالطريقة الكيميائية (Chemical  
method)

و لقد طغت الطريقة الأولى حتى أصبحت هي  
الطريقة الأكثر إستعمالاً.



# الطريقة الإنزيمية Enzymatic method

يطلق على هذه الطريقة أيضا **طريقة سنجر** (**Sanger procedure**) نسبة إلى **فريدريك سنجر** و الذي أسس هذه الطريقة.  
كما أنها أيضا تعرف بالتسلسل عن طريق **دي دووكسي (dideoxy sequencing)**

• و تبني هذه الطريقة على مفهوم أن شريط DNA في الأساس مبنى من جزيئات من الـ دي أوكس

**نيوكليوتيد (dNTPs) deoxynucleotides**

• يوجد على الموقع الثالث من حلقة سكر الريبوزي مجموعة هيدروكسيل (OH) ، هذا الموقع يرتبط بالموقع الخامس من النيوكليوتيدة التي تليها و هكذا يتم الترابط لتكوين شريط طويل من DNA

• ولقد قام سنجر بالإستفادة من هذه الخاصية عن طريق إضافة دي دوكسي نيوكلوويد (بها H بدلا من OH) (ddNTPs)

بدلا من ديوكسي نيوكلوويد (dNTPs)

يلاحظ أن مجموعة 3'-OH تغيب من ddNTPs وبالتالي فهي تضاف الى سلسلة نامية أثناء البلمرة ولكن لا يضاف اليها أى قاعدة أخرى.

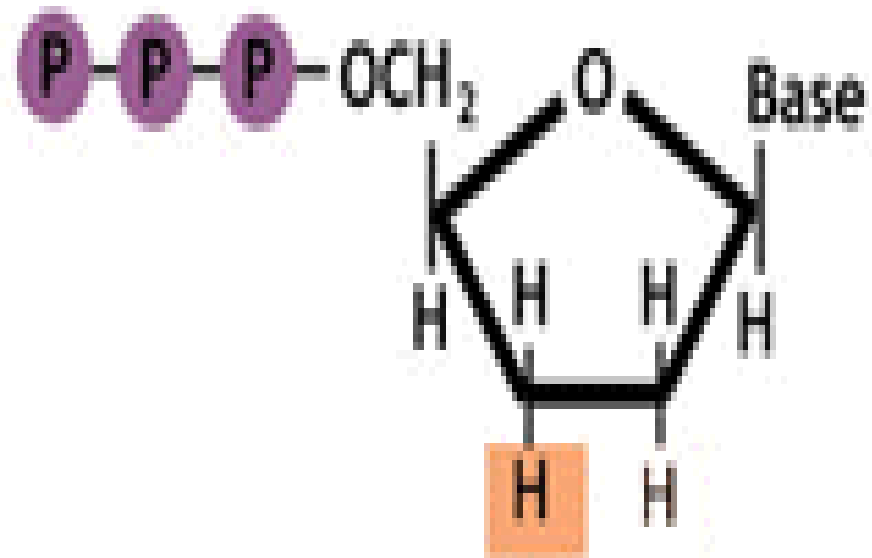

dideoxynucleotide (ddNTP)

دي ديوكسي نيوكلېوتيد

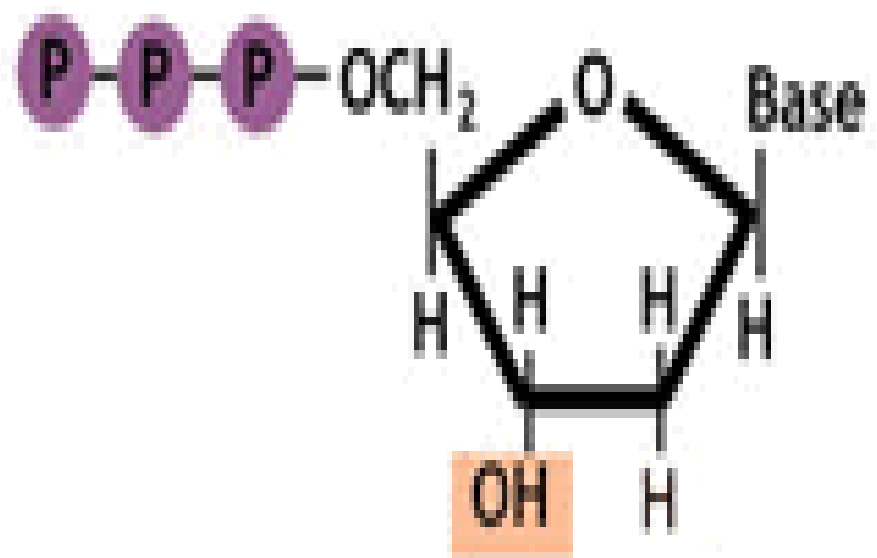

deoxynucleotide (dNTP)

ديوكسي نيوكلېوتيد

# الخطوات الأساسية للقيام بهذا الإختبار

• ١- القيام بنسخ DNA و ذلك على النحو التالي:

• أ- أضف إلى عينة DNA قطع من بادئ متخصص (specific primer) يعرف أنه سوف يلتصق بالـ DNA المراد نسخة ومعلم (ملتصق بطرفه) بعنصر مشع.

• ب- قسم العينة إلى أربع أنابيب إختبار و كل أنبوبة أكتب عليها البيانات التالية ( dGTP, dATP, dCTP, and dTTP)

• ج- أضف إنزيم **DNA polymerase**

• د- أضف إلى كل أنبوية نوع واحد من **ddNTP** حسب إسم الأنبوية ، و أضيف معه كمية من دي أكسي نيوكليوتيد.

• سوف يحدث التفاعل و يبدأ البريمر ببناء و تركيب و رص هذه النيوكليوتيدات على **Primer**.

و عند إضافته **ddNTP** فإن الشريط يتوقف عند هذه النقطة.

• ثم يحدث تفاعل آخر لنسخ شريط آخر و عند إضافة دي ديوكسي نيوكليتيدي يتوقف التفاعل و هكذا تستمر العملية و ينتج في النهاية قطع منسوخة و متفاوتة الطول في كل أنبوبة إختبار.

• ٢- أضف كمية من كل الأربعة أنابيب في حقل خاص على لوح الأجروس ثم أمرر تيار كهربائي و من ثم تظهر على طول اللوح القطع المنسوخة و المتفاوتة الأطوال .

• ٣- عرضها للأشعة (Autoradiography) لكي يتسنى رؤية DNA و الذي عليه مادة مشعة.

• ٤- إبدأ بقراءة لوح الأجروس من أسفل إلى أعلى.

• وكل ما مر على نسخة من DNA إعرف ترتيب و نوع الـ دي دوكسي نيوكليوتيد الذي في طرفه و إستمـر في القراءة إلى أن ينتهي لوح الأجروس.





- و لتسهيل عملية القراءة إستخدم الكمبيوتر لكي يقرأها بشكل آلي و ذلك بتعريض لوح الأجروس إلى أشعة ليزر و عن طريق وحدة إستشعار و مضخم للنبضات (photomultiplier) يستطيع الكمبيوتر أن يحدد نوع الذي دوكسي نيوكليوتيد و يرتبها و يطبعها و يعطيك رسماً بيانياً لأماكن كل حمض نووي و بالألوان

• لا تستخدم المواد المشعة في القراءة الآلية  
بالحاسوب بل يستعاض عنها بمادة مضيئة  
(fluorescent) توضع على البريمر على أن  
يكون لكل دي دوكسي نيوكليوتيد لون مختلف  
عن الآخر (أي أربعة ألوان من المادة المضيئة) و  
بذلك يمكن أن تمر جميع القطع في ممر واحد  
كما هو واضح في الرسم .

• و نظراً لأن جهاز الكمبيوتر قابل للخطأ فإنه يلزم التدقيق و المراجعة لتفادي حدوث الأخطاء. و لقد قامت أجهزة كمبيوتر عملاقة تعمل على مدار الساعة و تحت مظلة مشروع الجينوم البشري بالكشف الكامل (٩٩% تقريباً) لتسلسل لجميع DNA الموجود في الإنسان و قد سبق ذلك الكشف عن تسلسل DNA لكثير من الكائنات الحية و العمل جاري لمعرفة المزيد.

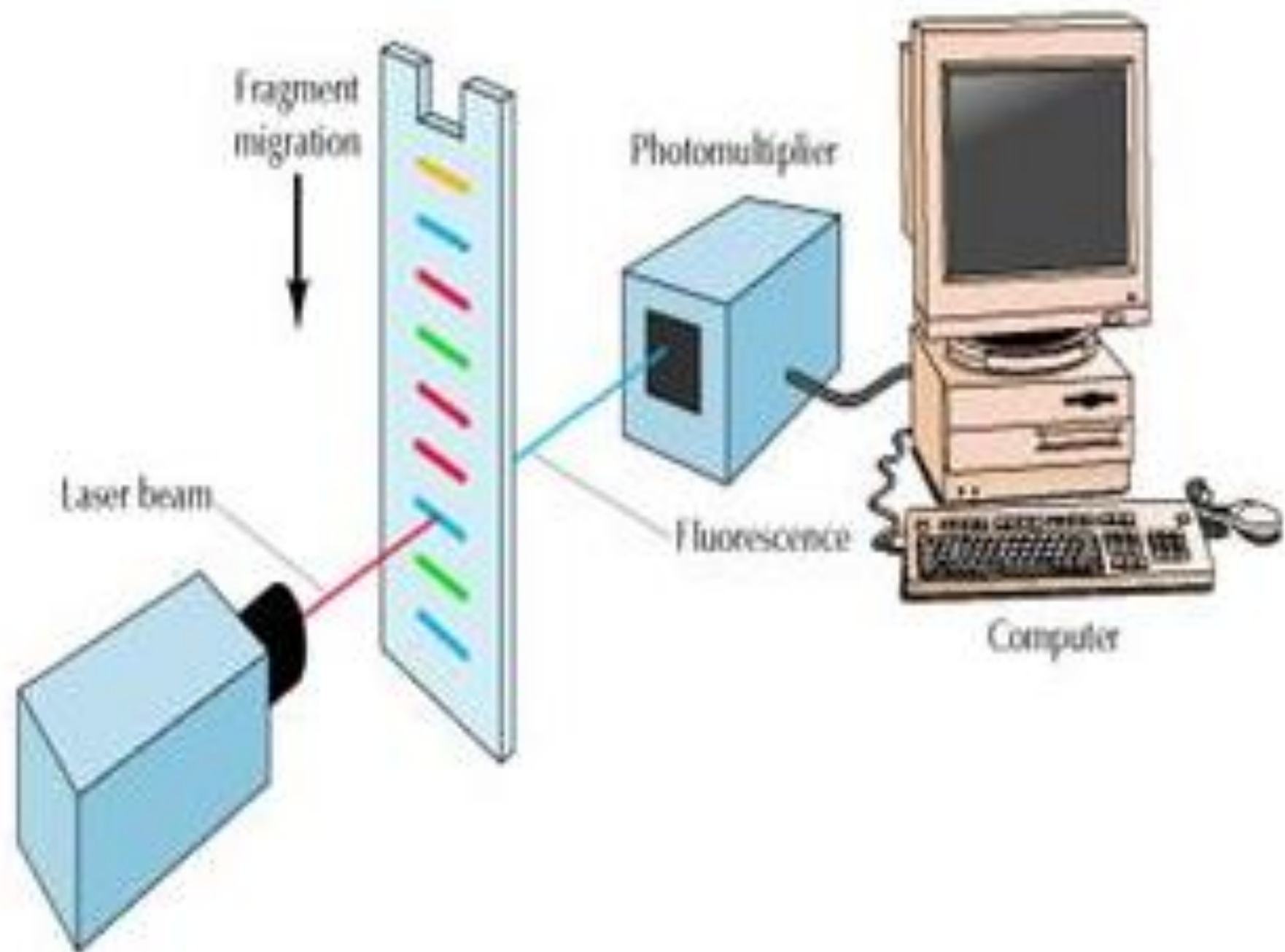

# الفصل الكهربى على الجل (Gel Electrophoresis)

- من المعروف أن الحمض النووي يحمل شحنة سالبة و لذلك فعند وضع بعض من DNA في طرف من أطراف لوح الجيل ثم تعريضها لتيار كهربائي بحيث يكون القطب السالب عند الطرف الذي وضعنا فيه DNA و القطب الموجب عند الطرف الآخر من ألواح فإن DNA ينتقل تلقائيا في إتجاه الطرف الذي فيه القطب الموجب .

• و تتوقف حركة قطع DNA على حسب أحجامها ،  
فالقِطع الصغيرة تتحرك لمسافة أكبر من القِطع  
الكبيرة. و بذلك يمكن فصل هذه القِطع عن بعضها  
البعض.

• و يمكن تحديد الحجم الفعلي لكل قطعة عن طريق  
إضافة قطع معروفة الحجم من DNA والتي تكون  
مقياس يرجع إليه لإستنتاج أحجام القِطع.

# هناك نوعان أساسيان من الجيل

- الأول يسمى بجيل الأجروس ( Agarose gel )

- و الثاني بجيل البولي اكريليميد ( Polyacrylamide gel )

- و نظرا لصغر الفراغات التي بين البولي اكريليميد فانه يستخدم لفص القطع الصغيرة الحجم من DNA و في العادة التي تكون اصغر من 500 bp و التي تتفاوت بين بعضها البعض بجزيء أو جزيئين (انظر الرسم A)

- بينما يستخدم الأجروس للأحجام الأكبر من DNA. و التي يتراوح حجمها بين 300 إلى 10000 bp (انظر الرسم B)

B



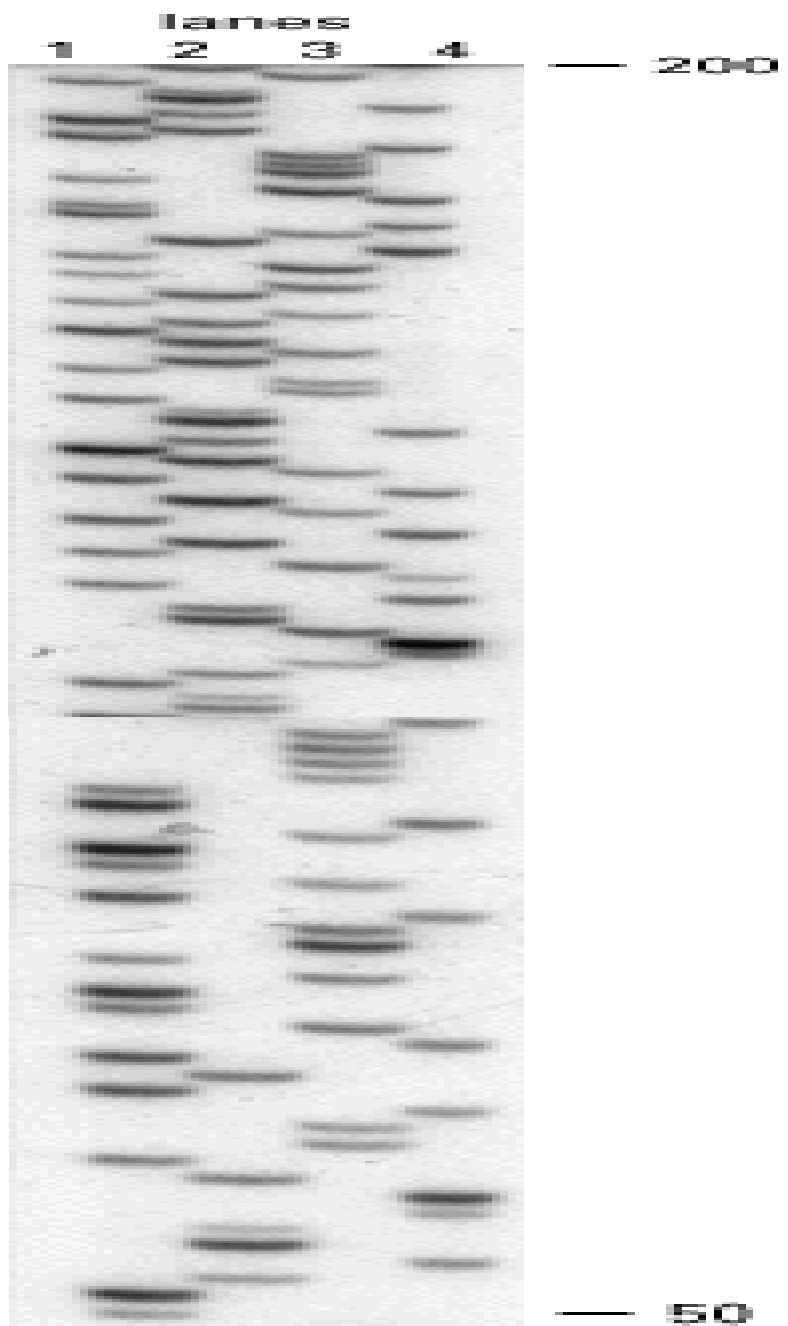

(A)

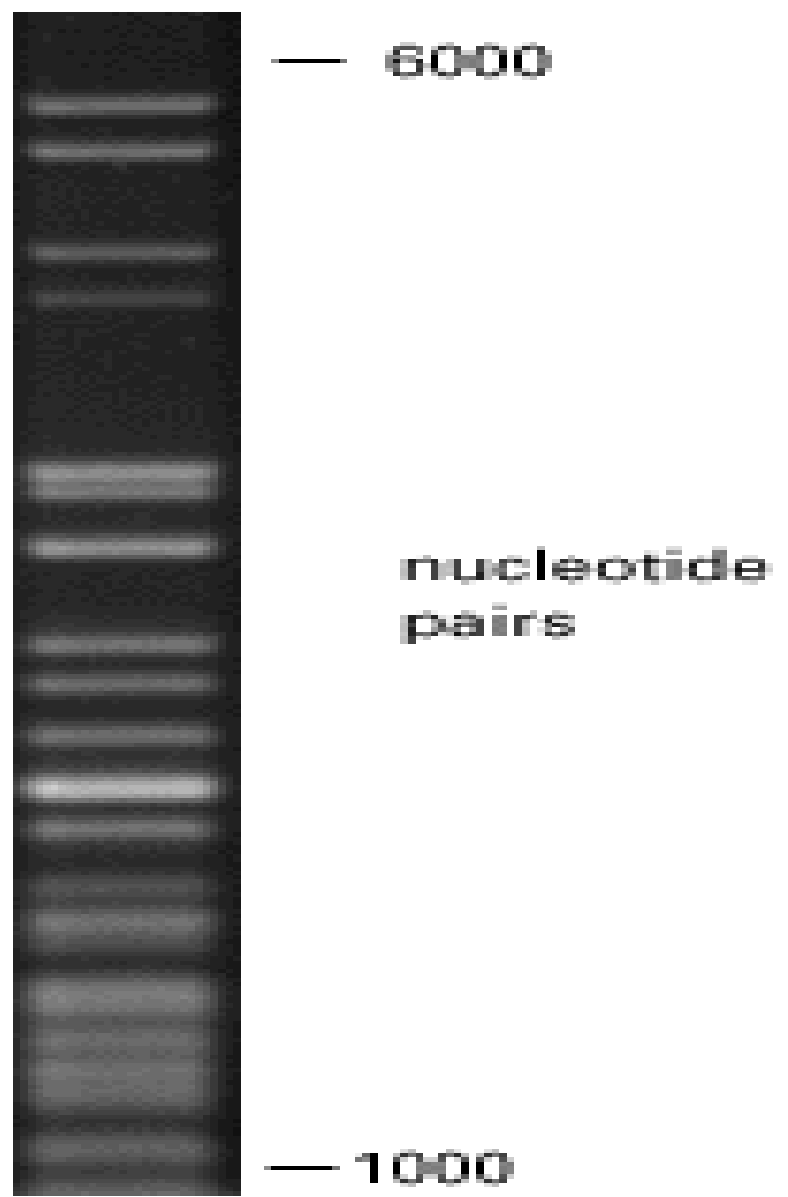

(B)

• **ومادة الأجروس هي مادة سكرية مستخرجة من الطحالب و عند تحضيرها فإنها تشبه في قوامها الجيلاتين الذي نأكله و لكنها أقوى في قوامها بعض الشيء و لكنها قابلة للتهدك أو الانقطاع عند نقلها بغير حرص.**

• و لقد واجهه العلماء صعوبات في فصل القطع الكبيرة من DNA و ذلك لأن هذه القطع عند وضعها على جيل الأجروس و بعد تسليط التيار الكهربائي عليها تتوقف لأنها تتمدد بشكل متعرج على شكل ثعبان ملتوي طرف باتجاه القطب السالب و الآخر باتجاه القطب الموجب.

• و لقد حلت هذه المشكلة عن طريق تعريض جل الأجروس إلى مستويات متفاوتة من القوة الكهربائية.

• و بذلك فان قطعة DNA الطويلة عندما تتعرض إلى تيار كهربائي مختلف يجعلها تعدل من تمدها المتعرج قبل أن تدخل في التيار الكهربائي الجديد و يستمر هذا التفاوت في التيار و التعديل في قوام القطعة حتى تصل إلى المكان الذي يجب أن تقف فيه حسب حجمها.

• و يسمى هذا النوع من الفصل بالفصل عن طريق المجال الكهربائي المتردد ( Pulsed-field gel electrophoresis ).

- ولقد مكنت هذه التقنية من فصل قطع كبيرة من DNA وحتى فصل قطع من الكروموسومات على الجل و تتراوح القطع التي يمكن فصلها بهذه الطريقة بين ٢٢٠٠٠٠٠ إلى ٢.٥ مليون زوج نيوكليوتيدي (انظر الرسم C)



- لا تكون القطع المفصولة بالبولي أكريليميد و الأجروس واضحة للعيان و لذلك فإن لوح الجيل يعرض إلى مادة لصبغة DNA ، و أشهر هذه المواد هو مادة **Ethidium Bromide** و التي تلمع عند تعريضها للأشعة فوق البنفسجية.

# **Blotting techniques**



# What is blotting?

**Blots are techniques for transferring DNA , RNA and proteins onto a carrier so they can be separated, and often follows the use of a gel electrophoresis.**

# TYPES OF BLOTTING TECHNIQUES

Blotting technique

```
graph TD; A[Blotting technique] --- B[Southern Blot]; A --- C[Northern Blot]; A --- D[Western blot]; B --- B1[It is used to detect DNA.]; C --- C1[It is used to detect RNA.]; D --- D1[It is used to detect protein.];
```

**Southern Blot**

It is used to detect DNA.

**Northern Blot**

It is used to detect RNA.

**Western blot**

It is used to detect protein.

# SOUTHERN BLOTTING

**Professor Sir Edwin Southern,  
Professor of Biochemistry and  
Fellow of Trinity developed this  
method in 1975.**



Professor Sir Edwin Southern

**This method Involves separation, transfer and hybridization.**

**It is a method routinely used in molecular biology for detection of a specific DNA sequence in DNA samples. The DNA detected can be a single gene, or it can be part of a larger piece of DNA such as a viral genome.**

**Southern blotting combines agarose gel • electrophoresis for size separation of DNA with methods to transfer the size separated DNA to a filter membrane for probe hybridization.**

**Hybridization: - Process of forming a • double-stranded DNA molecule between a single-stranded DNA probe and a single-stranded target patient DNA.**

# Steps in southern blotting

**1. Digest the DNA with an appropriate restriction enzyme.**

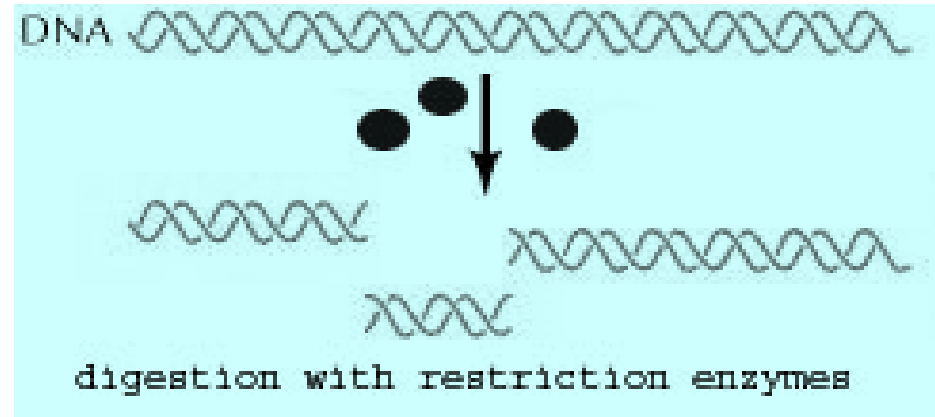

**2. The complex mixture of fragments is subjected to gel electrophoresis to separate the fragments according to size.**

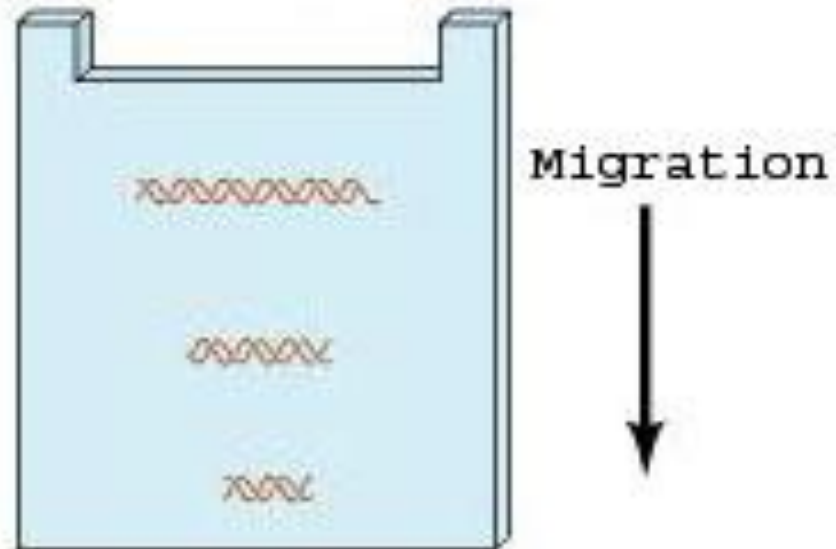

**3. The restriction fragments present in the gel are denatured with alkali and transferred onto**

**4. a nitrocellulose filter or nylon membrane by blotting.**

**This procedure preserves the distribution of the fragments in the gel, creating a replica of the gel on the filter.**

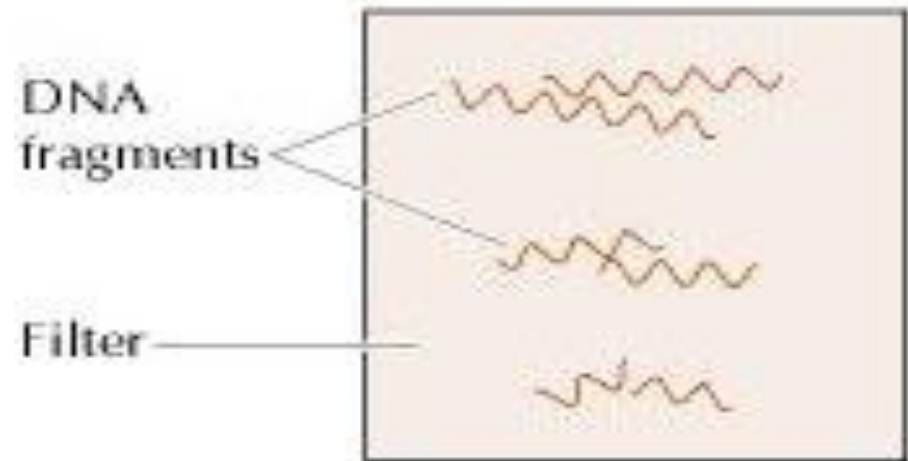
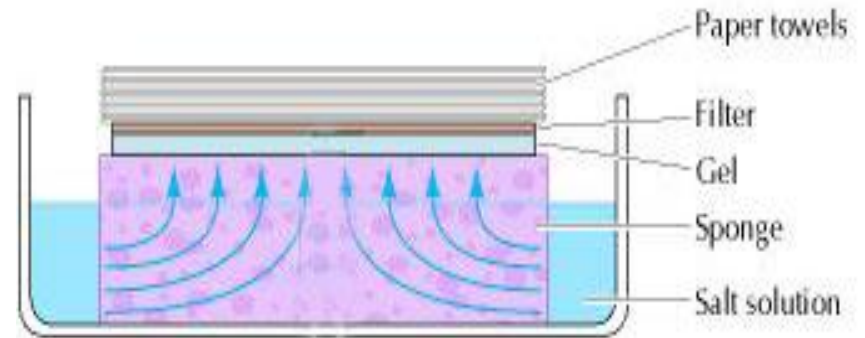

**5.The filter is incubated under hybridization conditions with a specific radiolabeled DNA probe.**

**The probe hybridizes to the complementary DNA restriction fragment.**

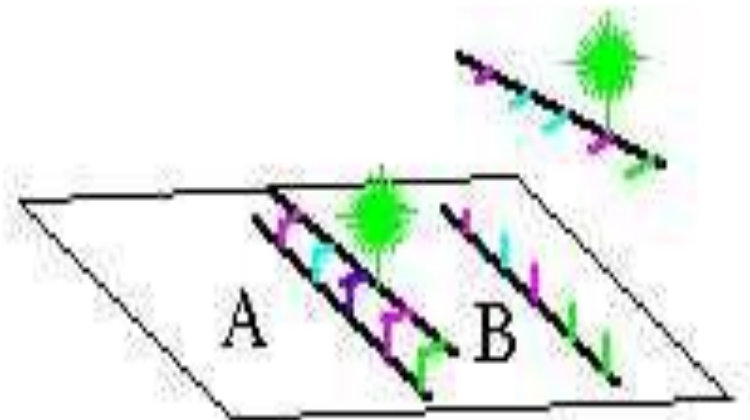
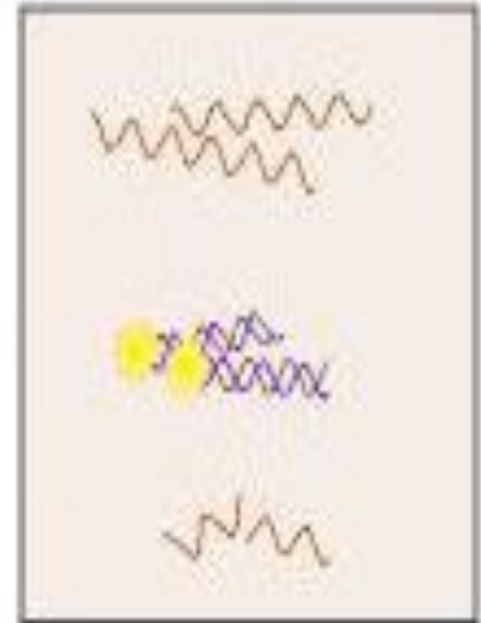



**6.Excess probe is washed away and the probe bound to the filter is detected by autoradiography, which reveals the DNA fragment to which the probe hybridized.**

**X-ray film**

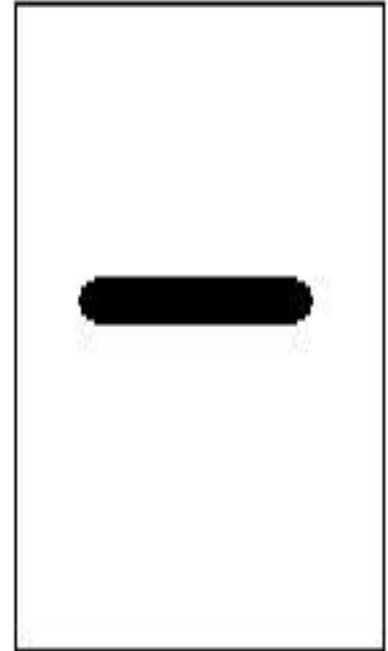

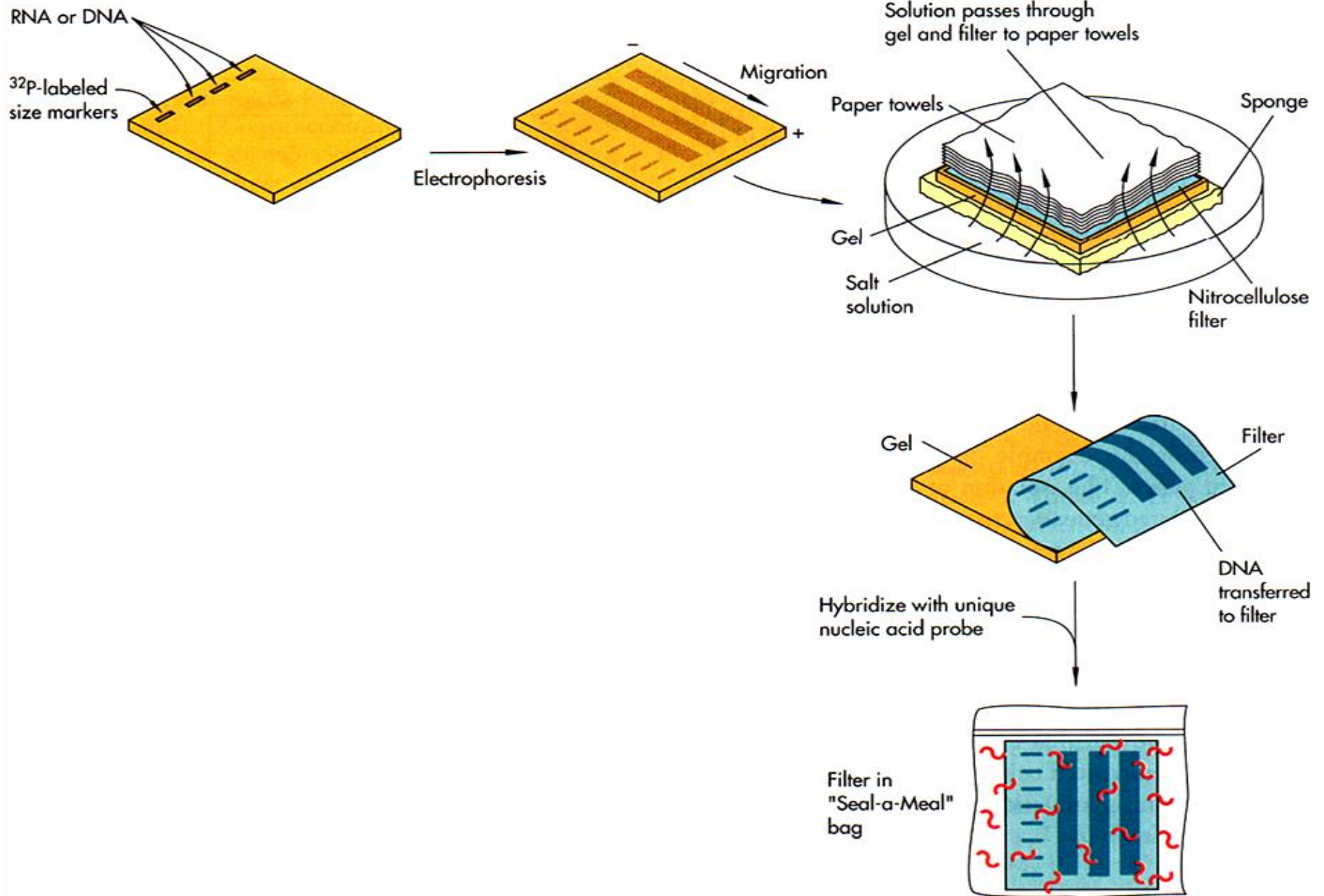

# Northern Blotting

**Northern blotting is a technique for detection of specific RNA sequences.**

**Northern blotting was developed by James Alwine and George Stark at Stanford University (1979) and was named such by analogy to Southern blotting**

# Western Blotting

**Proteins are fractionated on an SDS-PAGE gel.**

**The protein is electroblotted to a nylon membrane.**

**An antibody probe is used to localize the target protein.**

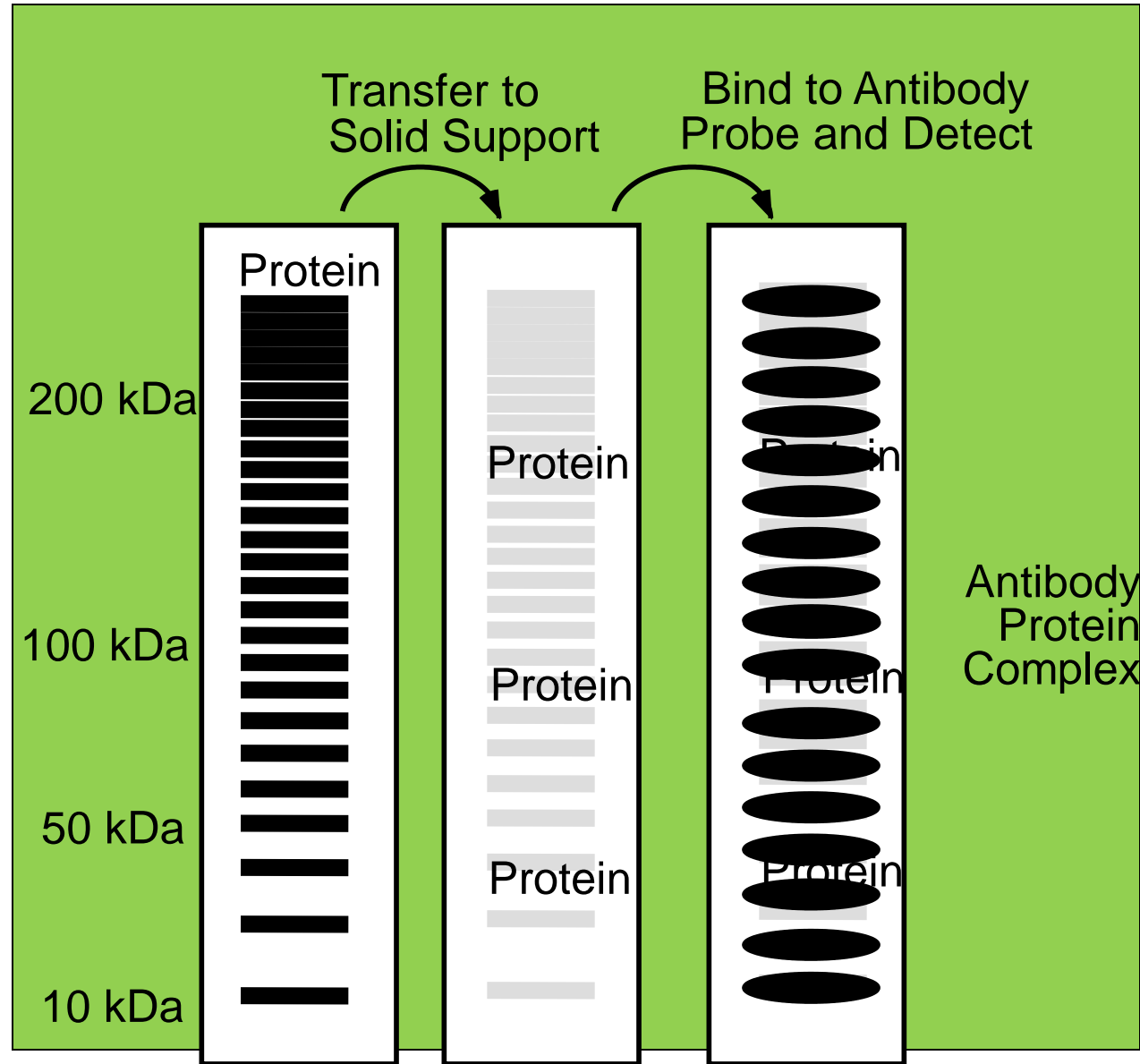

# المكتبية الجينومية Genomic library

- عند دراسة جين معين أو قطعة معينة من DNA وعند عزل المحتوى الوراثي Genomic DNA للكائن الحي وتقطيعه بواسطة إنزيمات القطع ثم أخذ كل قطعة من DNA وعمل استنساخ لها بواسطة Cloning vector ففي هذه الحالة نحصل علي مايسمى بالمكتبية الجينومية للمحتوي الوراثي للفرد Genomic library وهي مجموعة من المستنسخات Clones التي تمثل الحامض النووي لحيوان أو كائن محدد. وتستخدم الـ Genomic library في عمليات عزل ودراسة أي جين.



# Genomic Library (Library of All DNA)

- استعادة المعلومات من مكتبة الجينوم يتطلب تحديد مستعمرة بكتيرية تحتوي على البلازميد المرغوب

• عمليا يشبه

• **southern blotting**  
ولكن هنا مستعمرات بدلا  
**bands**

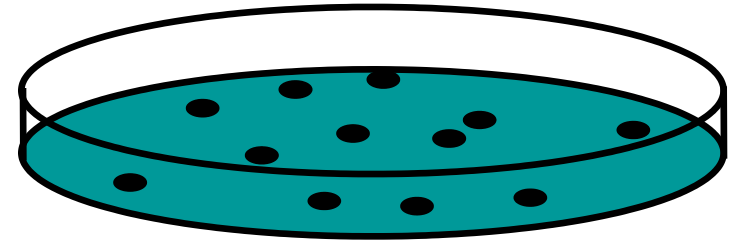

Transfer to Nylon

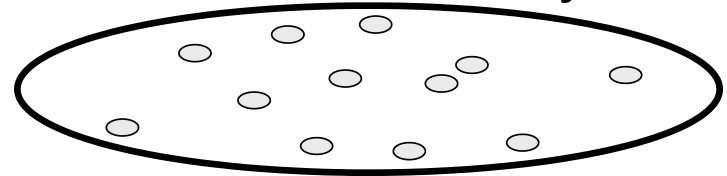

Hybridize to Gene Probe

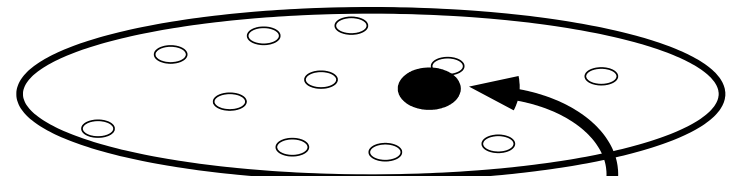

Bacteria with plasmid containing target gene

# cDNA Library

معظم الجينوم = لا يحتوي  
شفرات ولا تعرف وظيفته  
non-coding DNA of  
. unknown function  
mRNA = الجزء المشفر

مكتبة cDNA عبارة عن  
نسخة مختصرة  
abridged للكائن في  
أنبوب الاختبار

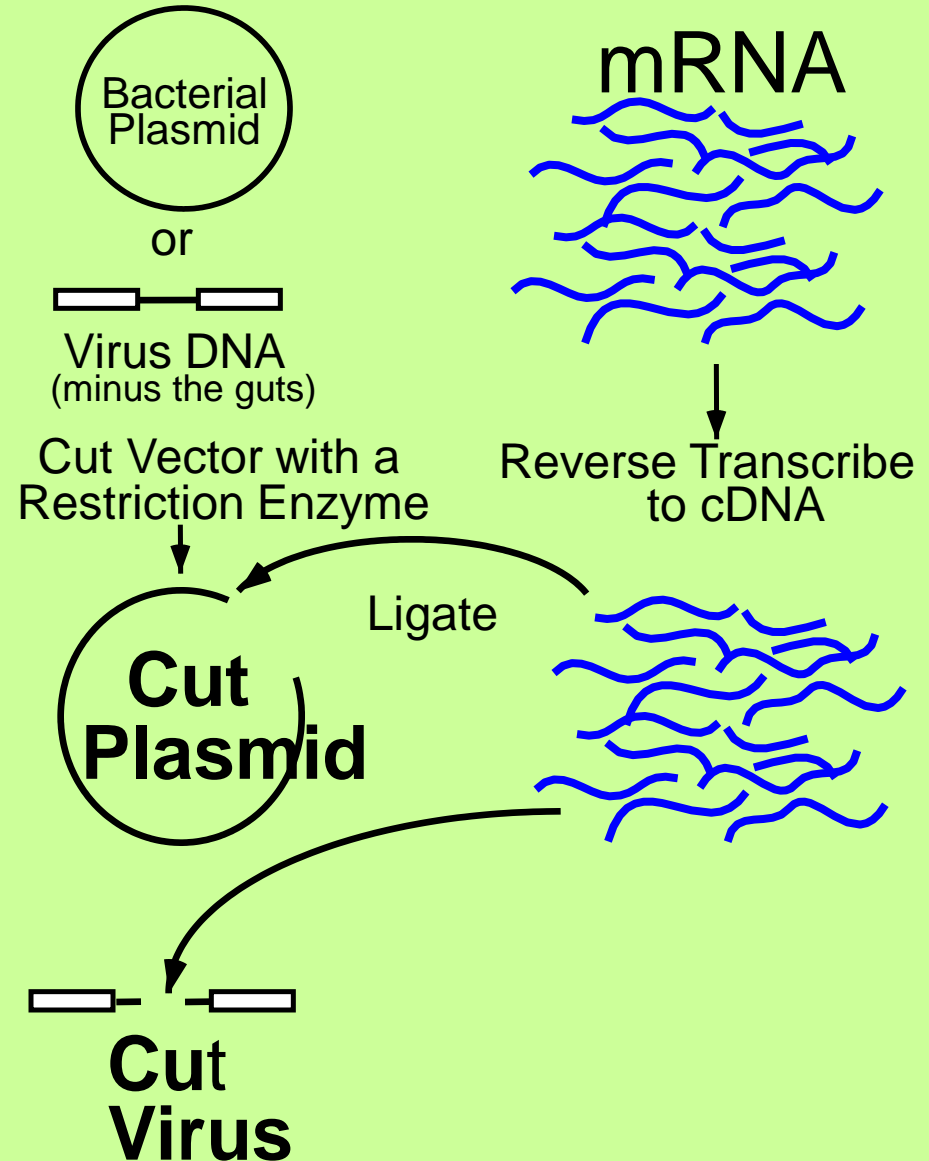



# cDNA Library

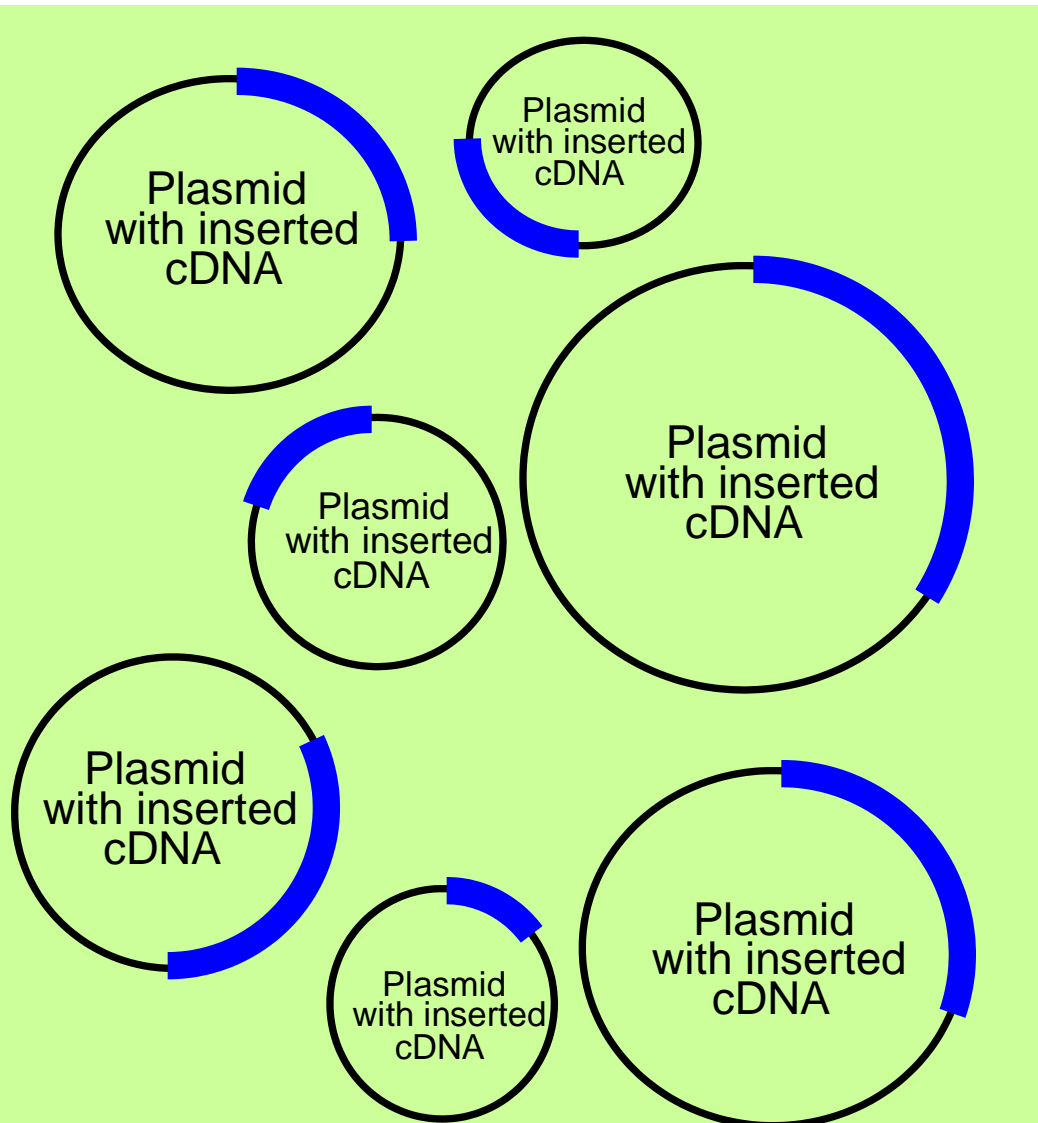

- بشكل عام ، أكثر من نسخة من الجزء الذي يحتوي شفرات من الجينوم يوجد في plasmid/viral vectors

- المكتبة cDNA library يمكن أن تتسخ عدة مرات

- مكتبة cDNA library يمكن أن تصمم بحيث تمثل الجينات المستسخة لنسيج معين أو لمرحلة زمنية معينة temporal stages

# cDNA Expression Library

**cDNA •  
Expression  
= Libraries  
cDNA  
, libraries**

بإستثناء ان كل  
التتابعات

**sequences**

تترجم الى بروتين

• البروتينات عادة  
تتجمع داخل الخلية

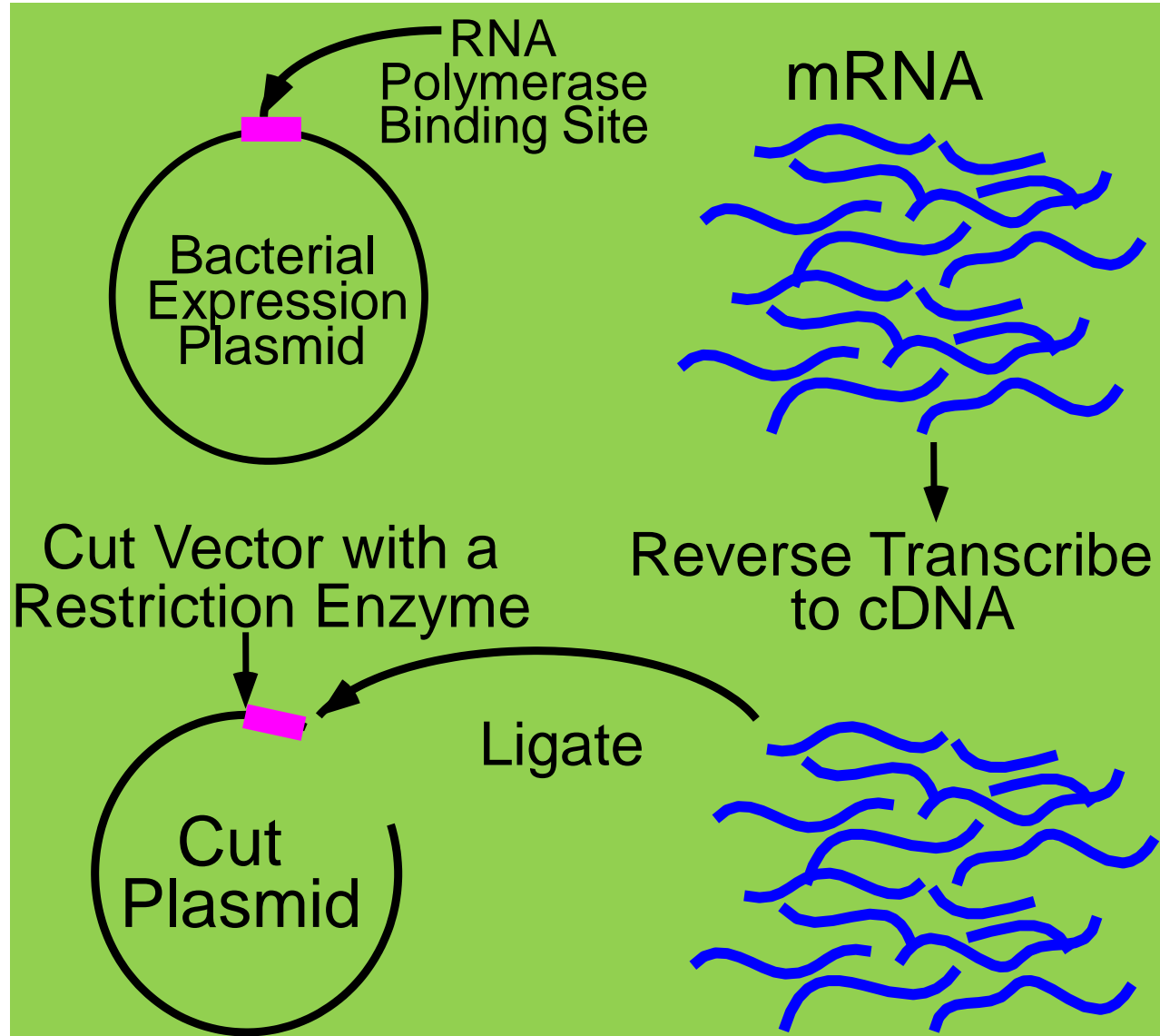

# cDNA Expression Library

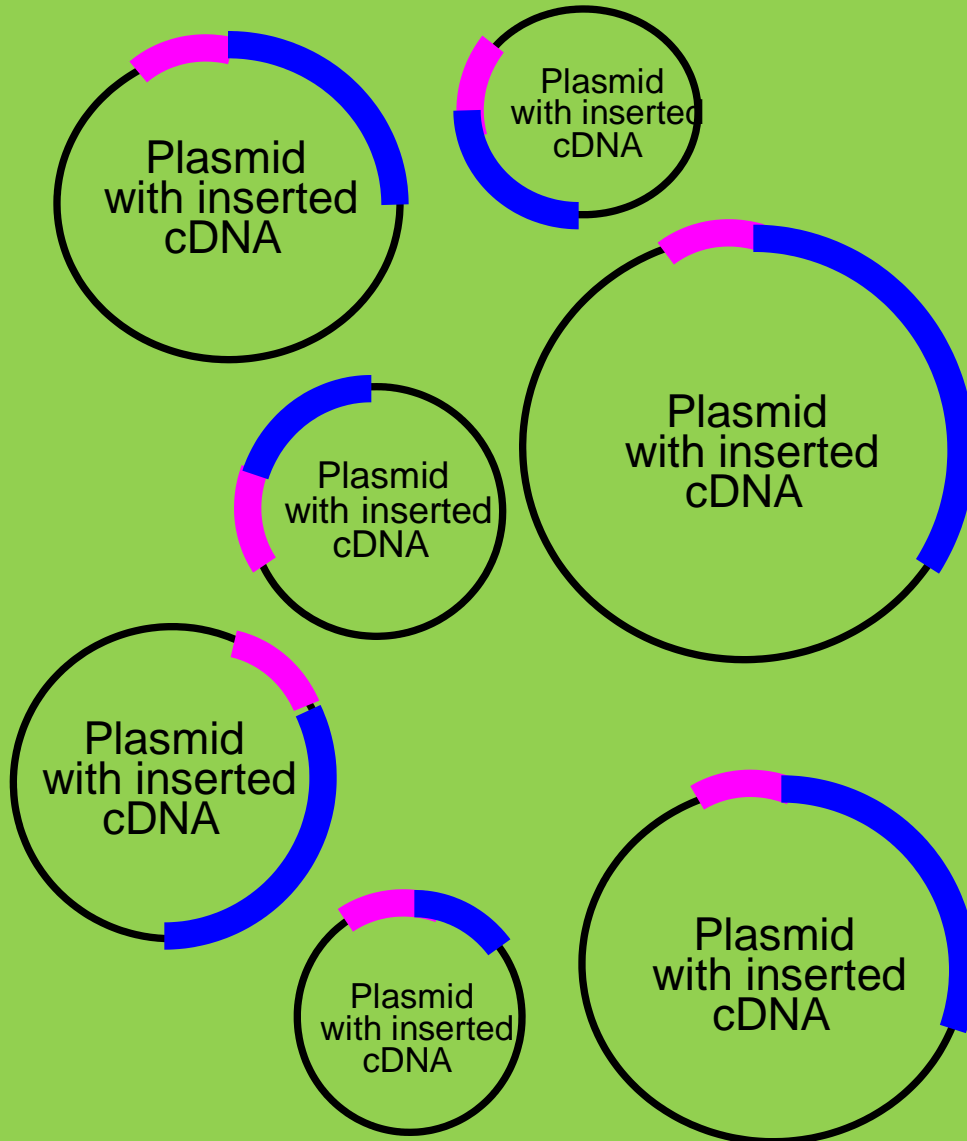

- بروتينات ممثلة لكل الجينات (الشفرات coding) لنسيج معين أو لمرحلة عمرية معينة يمكن انتاجها
- بعض البروتينات قد تكون سامة للخلية المضيفه وبالتالي لن توجد في المكتبة.

# cDNA Expression Library

- استعادة المعلومات من مكتبة cDNA expression يتطلب تحديد مستعمرة بكتيرية تنتج البروتين المرغوب

- مضادات حيوية Antibodies تستخدم هنا بدلا من مسبار مكون من حمض نووي.

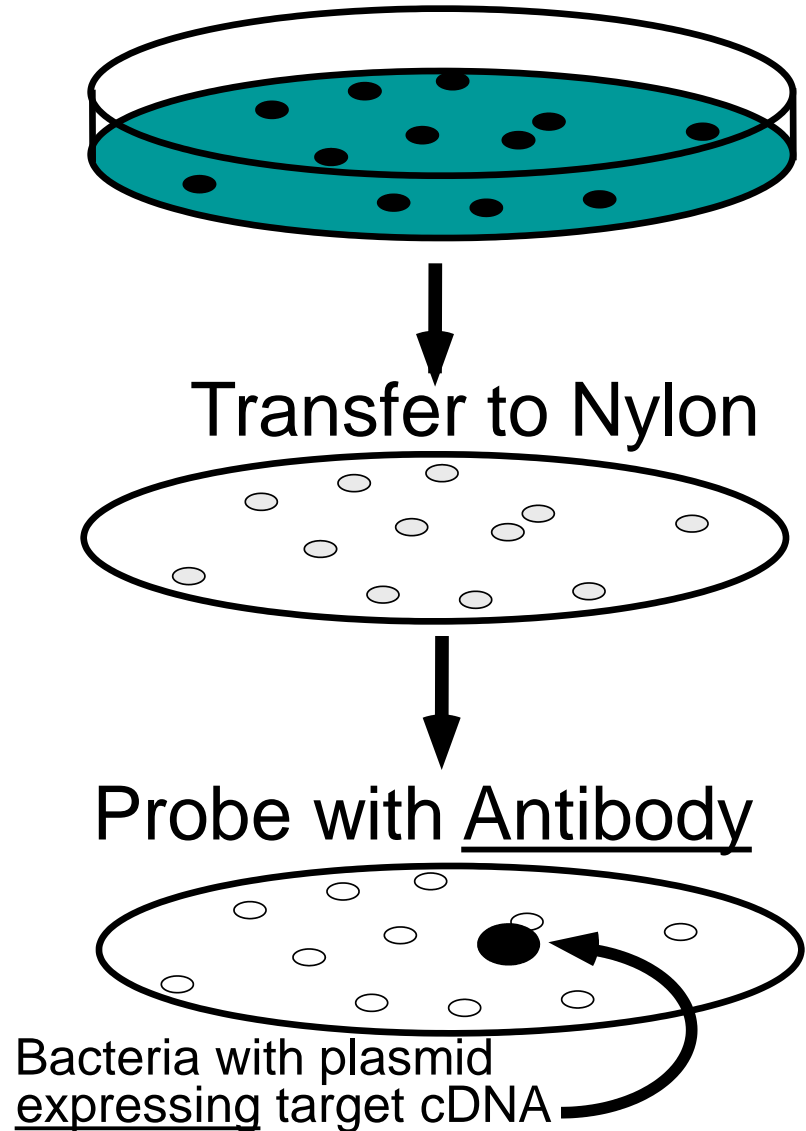

# الإستتساخ Cloning

تعريف الإستتساخ

كلمة Cloning أو استتساخ تعني عمل نسخة جينية طبق الأصل للنسخة الجينية الأصلية لأي كائن سواء من النباتات أو الحيوانات.

# مقدمة

- منذ بلايين السنين وحتى الآن يتم في الطبيعة عمليات كثيرة للاستنساخ بدون تدخل الانسان. فمثلاً بعض الحيوانات مثل اللافقریات الصغيره من الديدان وبعض أنواع الأسماك و السحالي و الضفادع تحدث لها في الطبيعة عمليات استنساخ. إن البويضات الغير مخصبه لهذه الحيوانات يمكن لها تحت ظروف معينه في الطبيعة أن تنمو لتكون الحيوان الكامل و بذلك تعتبر نسخه "Clone" من الانثي التي وضعت البويضات. وأيضاً في عالم النباتات تحدث عمليات استنساخ طبيعيه لبعض النباتات مثل الفراوله و البطاطس و البصل. فعندما ينمو جزء من الجذع يمكن له أن يمتد بجوار النبات الأصلي و يتكون له جذور ثم يتحول إلي نبات كامل جديد يعتبر نسخه طبق الأصل من النبات الأصلي.

• وقد إستفاد الإنسان من هذه الظاهرة الطبيعية منذ آلاف السنين حيث يقوم بتقطيع جزء من النبات و زراعته لينمو نبات جديد هو نسخة طبق الأصل من النبات الذي قطع منه هذا الجزء.

• والجدير بالذكر أنه في نهاية الجزء المقطوع تنمو كتله من الخلايا الغير متخصصة تسمى "Callus" وهي قادره علي النمو عندما تزرع لتنتج خلايا متخصصة لتكون اجزاء النبات المختلفه مثل الساق والجدور.

• أما ظاهرة الإستنساخ الطبيعيه في الإنسان فهي موجوده بيننا و مألوفه للناس منذ قديم الأزل ألا وهي التوأم المتطابقه. إن التوأم المتطابق هو نسخه طبق الأصل من بعضها من حيث الموروث الجيني لكل منهما و لذلك يعتبر كل منهما "Clone" أو نسخه للآخر. وهذه الظاهرة الطبيعيه تحدث نتيجة إنقسام الجنين في مراحله الأولى (عدة أيام فقط بعد اخصاب البويضه بالحيوان المنوي). و ينتج عن ذلك أن الجنين الواحد بعد تكوينه و استكمال الطبعه الجينيه الكامله له يتم إنقسامه إلي اثنين فيصبح كلا الجنينين الناتجين نسخه طبق الأصل لبعضهما من حيث نفس المكونات الجينيه للخلايا و ينعكس ذلك علي التشابه الكبير بينهما من حيث الشكل ووظائف الجسم.



والإستتساخ إما أن يكون إستتساخ الجين ، إستتساخ الخلايا أو إستتساخ الكائن الحي.

## أولا : إستتساخ الجين Gene Cloning

• الخطوات الأساسية في تقنية إستتساخ الجينات

• ( ١ ) يتم إدخال قطعة الـ ( DNA ) المحتوية على الجين المراد إستتساخه في قطعة ( DNA ) دائرية كبيرة تسمى الناقل أو الحامل (Vector). وهذا الناقل يساعد على إدخال الجين داخل خلية بكتيرية.

• ( ٢ ) داخل الخلية البكتيرية، يبدأ الناقل في التضاعف، منتجا أعداد كبيرة من النسخ المطابقة له ومتضمنة قطعة الـ ( DNA ) المحتوية على الجين الذي تم نقله.

• (٣) عندما تنقسم الخلية البكتيرية، تنتقل نسخ من الناقل المحتوي على الجين إلى الخلايا البكتيرية الجديدة ويتضاعف الجين من جديد.

• (٤) بعد أن تتكاثر البكتيريا عدة مرات، يتم إختيار المستعمرة المحتوية على الجين المطلوب بواسطة عملية الفريلة (Screening). وبهذا نكون قد حصلنا على نسخة نقية من الجين المطلوب.

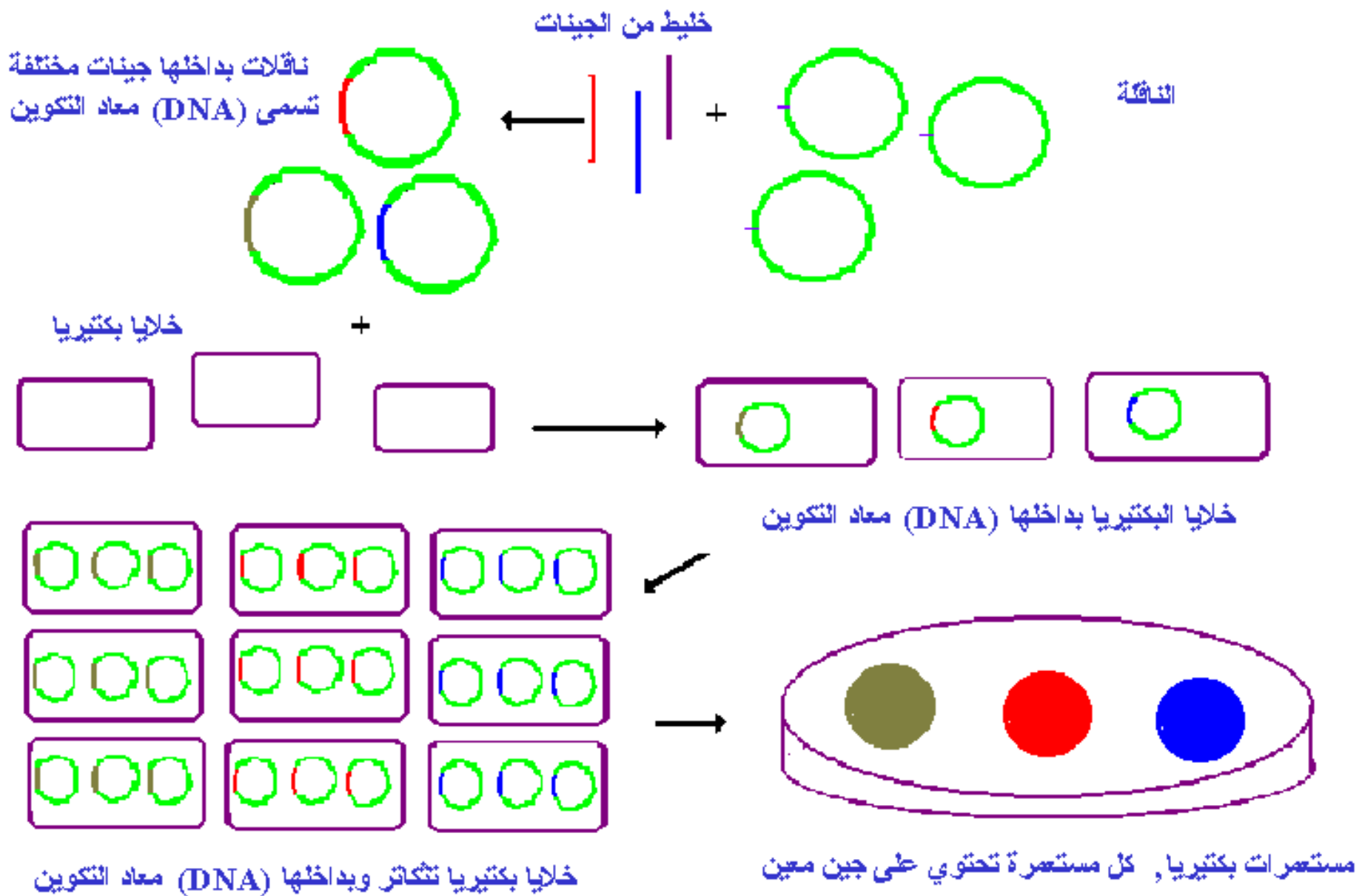

# إستنساخ الجين

# ثانياً: إستتساخ الخلايا

ماذا يقصد بإستتساخ الخلايا:

• يقصد بإستتساخ الخلايا، إنتاج عدد كبير من الخلايا من خلية واحدة.

• أحياناً يحتاج العلماء دراسة نوع معين من الخلايا أو تأثير بعض الجينات في خلايا معينة. ولإنجاز هذا الهدف يتم عزل الخلية المراد دراستها وإستنباتها في المعمل لتتقسم وتعطي عدد كبير من الخلايا المطابقة لها وراثياً، أي أنها تحمل نفس الصفات الوراثية.

• وفي بعض الأحيان يراد دراسة تأثير جين معين على وظائف نوع من الخلايا، فيتم إدخال نسخة من ذلك الجين ( جين غريب ) في خلية وإكثارها ومقارنتها بخلايا لا تحتوي على ذلك الجين .

• بالإضافة لما سبق، فإن هذا النوع من الإستنساخ يستعمل في إنتاج الأجسام المضادة لإستخدامها كعلاج وكمواد تشخيصية .



خلايا معزولة من أصل واحد  
ومزروعة في أطباق مختلفة



يضاف الجين المراد دراس  
تأثيره إلى الخلايا في أحد

الأطباق

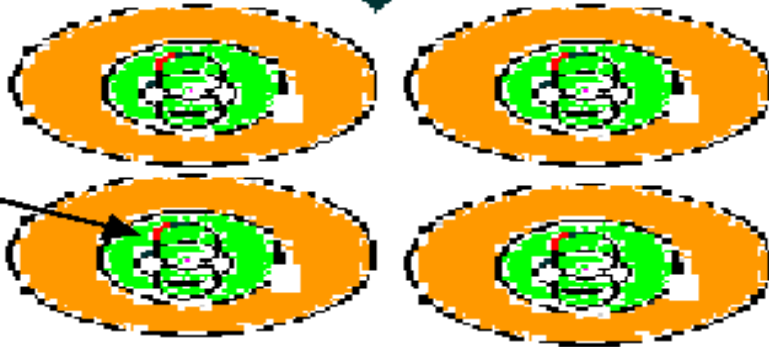

الجين الغريب

يدخل الجين داخل النواة ويندمج في المادة الوراثية (DNA)  
للخلية ويؤثر فيها بتغيير شكلها مقارنة بالخلية التي لم يضاف  
لها الجين

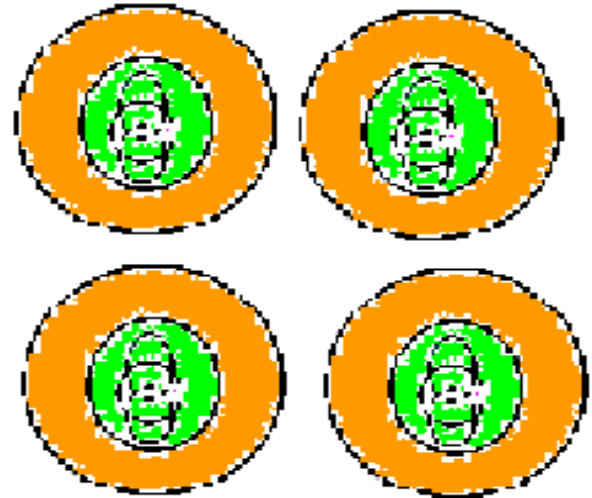

الخلايا الناتجة من استنساخ الخلية التي لم يضاف  
لها الجين لا يتغير شكلها

# إستنساخ الخلايا

# إستتساخ كائن حي

- أول من نجح في ذلك هو الدكتور إيان ويلموت (Dr.Ian Wilmut's) وفريقه البحثي بالتعاون مع شركة (PPL Therapeutics) في إسكوتلندا.
- حيث أنه في شهر فبراير من عام (١٩٩٧) أعلن فريق ويلموت عن ولادة **دوللي (Dolly)** وهي نعجة لها نفس التركيب الجيني الذي تحمله أمها.
- والذي يميز دوللي أنها كانت أول مخلوق حي يستنسخ من خلية متخصصة (خلية أخذت من ضرع نعجة أي أنها خلية ثديية متخصصة).

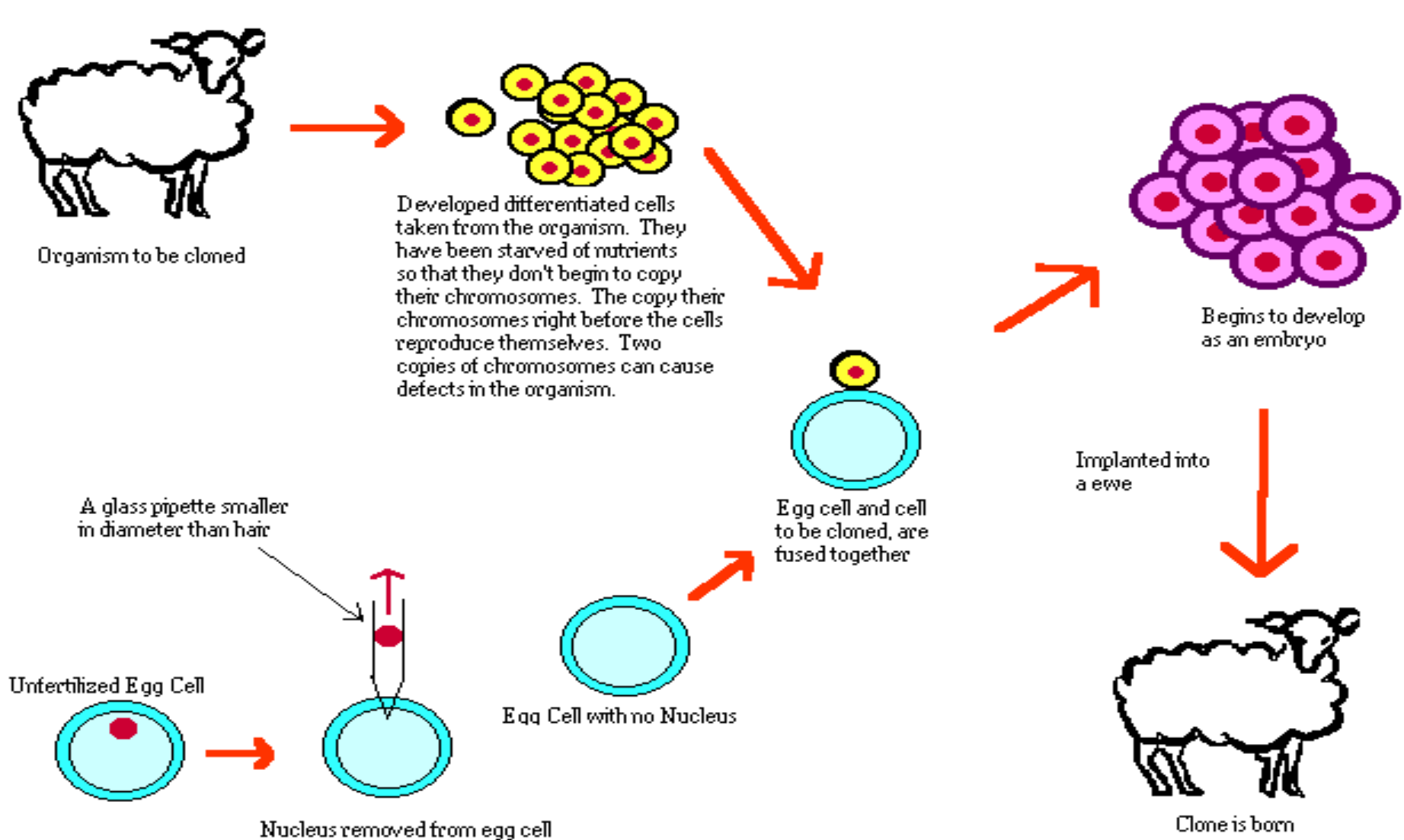

# Nuclear Transfer Technology



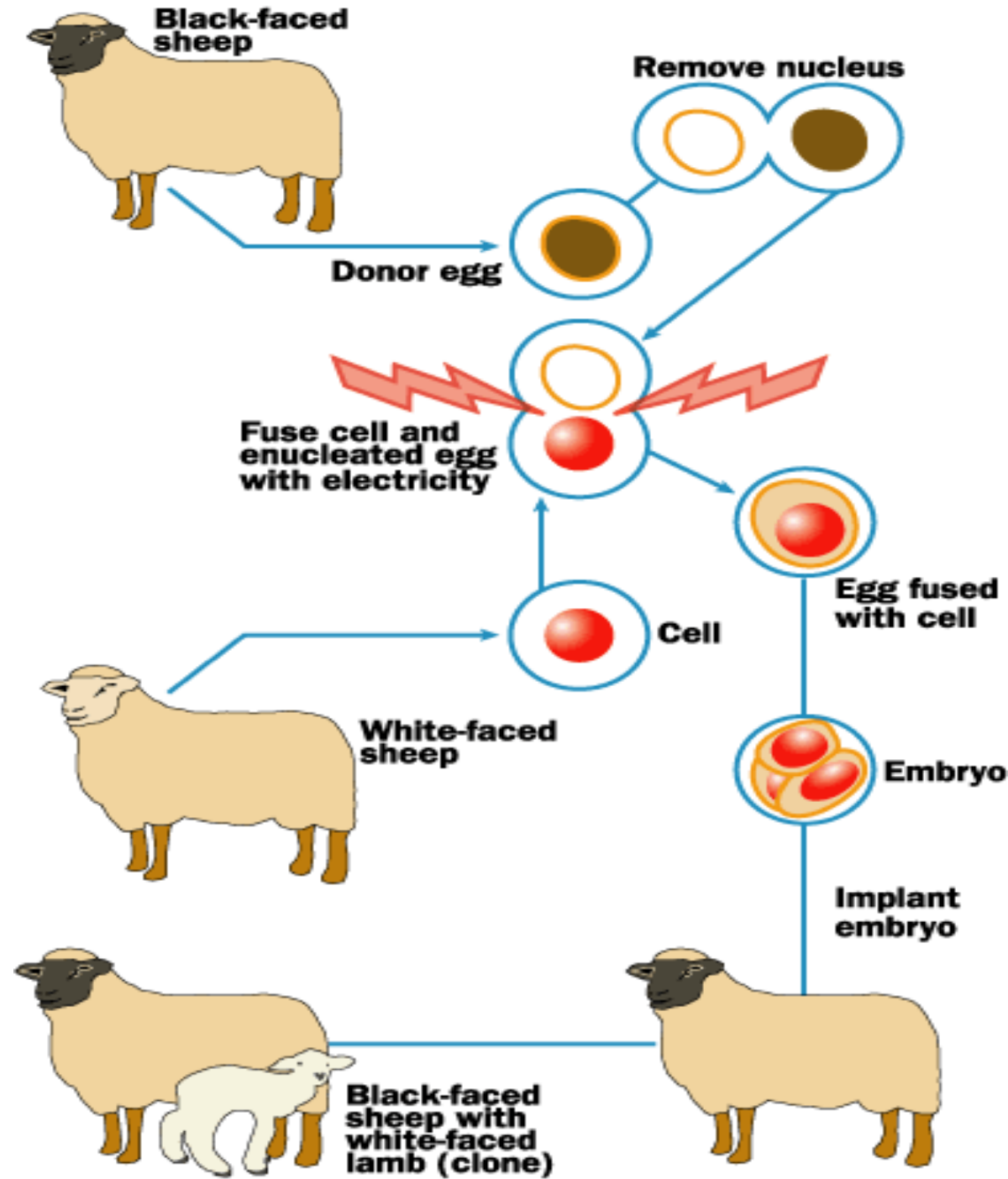

رسم توضيحي  
 يبين بالأسهم  
 عملية إستنساخ  
 النعجة  
 البريطانية  
 دولي من ثلاث  
 نعجات

# بعض تطبيقات الهندسة الوراثية

## • أهم التطبيقات في مجال الصناعات الدوائية

- في الأعوام العشرة الأخيرة من القرن العشرين، تزايد الاهتمام بتطبيقات هندسة الجينات في الصناعات الدوائية، خاصة بعد أن عرفت مواقع جينات عدّة في كائنات حية مختلفة ومن ثم أصبح ممكناً عزلها وهندستها جينياً ونقلها إلى كائنات جديدة.
- أحدث إنتاج الأنسولين البشري عام ١٩٨٢، عن طريق الكائنات الدقيقة بعد إدخال جين الأنسولين إلى داخلها، ثورة كبيرة في علاج مرض السكر.
- وباستخدام التكنولوجيا نفسها، أمكن إنتاج علاجات لكثير من الأمراض المستعصية والخطيرة التي كان يصعب علاجها.

# أمثلة على المنتجات الدوائية

- ١- الأنسولين **Insulin** لعلاج مرض السكر.
- ٢- هرمون النمو **Human Growth Hormon** لعلاج قصور النمو عند الأطفال.
- ٣- فولتروبين بيتا **Follitropin beta** : للتبويض عند الإناث.
- ٤- ثيروتروبين **Thyrotropin** : لعلاج سرطان الغدة الدرقية.
- ٥- التبليز **Alteplase** لعلاج الجلطات الدموية.
- ٦- ابوتين الفا **Epoetin alfa** لعلاج فقر الدم الناتج عن العلاج الكيميائي.
- ٧- أفاستين **Avastin** لعلاج سرطان القولون.
- ٨- إنترفيرون ألفا: **Interferon alfa-2a** لعلاج بعض انواع سرطان الدم.

• ٩- عوامل تجلط الدم: Blood Clotting Factors لعلاج مرض نرف الدم.

• ١٠- إنتاج الأمصال المختلفة مثل: الكبد الوبائي ، الإنفلونزا وغيرها.

• ١١- على صعيد هندسة الأنسجة:

• - بناء أنسجة غضروفية للذين يعانون من تآكل الغضروف في الركبة. Cartilage Damage in Knees.

• - بناء أنسجة عظمية

• - بناء أنسجة جلدية Skin Grafting لعلاج التشوهات الناتجة عن الحروق والحوادث والعمليات الجراحية.

# أهم إنجازات التقنيات الحيوية والهندسة الوراثية

## في المجال الطبي

- ١- استخدام جهاز تفاعل سلسلة البوليميرز لتشخيص بعض الأمراض الوراثية التي تنتج عن خلل في الحمض النووي مثل مرض الثلاسيميا Thalasemia ومرض الكبد الوبائي Hepatitis؛ إضافة إلى إمكانية اكتشاف بعض الأمراض في مراحل أولية من عملية تكوين الجنين في الرحم. Pre-implanting diagnosis
- 2- تطبيقات هندسة الجينات في مجال الطب الشرعي : حيث يتم التعرف على مرتكبي الجرائم من خلال تحليل مادة الحمض النووي في الدم أو الحيوانات المنوية أو خلايا الشعر وغيرها ، خاصة أن هناك احتمالية ضئيلة جداً لتوافق مادة الحمض النووي لشخصين مختلفين.

## ٣- العلاج الجيني : Gene therapy

• في الأعوام العشرة الأخيرة من القرن العشرين، دخل العلاج الجيني مرحلة متطورة جداً فأمكن إدخال الجينات السليمة إلى الخلايا المصابة، وإستبدال الجينات السليمة بالجينات غير السليمة . إن إدخال الجينات السليمة إلى خلية مصابة ليس بالإمر السهل؛ حيث تتم العملية بشكل عشوائي وباستخدام أساليب إدخال مختلفة، منها:

• أ- تطوير فيروسات حاملة للجينات ، يحمل هذا الفيروس الجين المراد إدخاله، ويهاجم الخلايا المصابة، ويدخل الجين المطلوب إلى داخل الخلية المصابة، (الفيروس مهندس جينياً كي لا يسبب أمراضاً أو أى مشاكل صحية للمريض).

- ب- وضع الجين (الحمض النووي) داخل حويصلات دهنية **Liposomes** وإدخالها إلى الخلايا المصابة، حيث تساعد في دخول الجين إلى الخلايا المصابة وإستبدال الجين الطبيعي أو السليم
- Normal gene-**

- ج- إذا كان الخلل الوراثي في خلايا الدم مثلا، يمكن أخذ هذه الخلايا إلى خارج جسم المريض وإجراء التغيير الجيني فيها؛ ثم إرجاعها إلى داخل جسم المريض ثانية.

- د- حقن المريض بمادة الحمض النووي مباشرة، حيث يستهدف الحمض النووي الخلايا المصابة التي تحتوي على مستقبلات خاصة له.

# أهمية التقنيات الحيوية والهندسة الوراثية في المجال الزراعي

- يمكن تعريف المحاصيل المحورة (المعدلة) وراثيا بأنها تلك المحاصيل المطورة عن طريق إدخال جينات غريبة إليها لتحسين صفاتها الوراثية مثل :-

- ١- إنتاج أنواع جديدة من النباتات و البذور القادرة على مضاعفة الإنتاج، و تحمل الظروف البيئية (ملوحة – جفاف – صقيع).

- ٢- تحسين صفات النبات لإكسابه مناعة ضد الأمراض و القدرة على مقاومة الآفات للحد من إستخدام المبيدات و زيادة الإنتاج.



• ٣- تحويل النبات لينتج البلاستيك في بلاستياداته الخضراء.

• ٤- تعديل صفات الثمار لتحسين القيمة الغذائية، و تحمل ظروف النقل و التخزين.

• ٥- إنتاج مركبات الطعم و النكهة و الأصباغ من الطحالب

- وقد تم إطلاق المحاصيل المحورة وراثيا في عام ١٩٩٦ .
- وشهد عام ٢٠٠٦ زيادة هائلة في المساحات المزروعة بالمحاصيل المحورة وراثيا

• **ومن أهم المحاصيل المنتجة بالتكنولوجيا الحيوية:**

- ١- فول الصويا حيث يزرع في العالم حاليا حوالي ٥٨.٦ مليون هكتار
- ٢- الذرة حيث تبلغ المساحة المزروعة ٢٥.٢ مليون هكتار
- ٣- ايضا يزرع نحو ١٣.٤ مليون هكتار بالقطن المحور وراثيا.
- ٤- بالإضافة الى ذلك هناك مساحات صغيرة تزرع فيها البطاطا و البابايا التي أدخلت فيها جينات لتأخير النضج ومقاومة الفيروسات

# أهمية التقنيات الحيوية والهندسة الوراثية في المجال البيئي

- استخدام التقنيات الحيوية والكائنات الدقيقة المحورة وراثيا للمساهمة في تقليل التلوث البيئي عن طريق تحليل المواد السامة وغيرها من المواد الملوثة للتربة والمياه و في مقدمتها البترول ومشتقاته.

# أهمية التقنيات الحيوية والهندسة الوراثية في المجالات العسكرية

بعد ثورة إنتاج القنابل الذرية، تتسابق الدول الكبرى لإنشاء مراكز أبحاث النظم الجينية تعتمد على جمع الكائنات الدقيقة من مصانع الأسلحة و مستودعات الذخيرة (بكتيريا تحلل الديناميت - بكتيريا تدمير الهيدروكربونات) ثم تتميتها في المعامل لعزل و تحليل النظم الوراثية لها

و كذا للكائنات البيولوجية (الممرضة - المدمرة - عوامل مطفرة)، وباستخدام "نظم الحاسبات" تنتج قنابل بيولوجية تحمل على الصواريخ لتفتك بالبشر دون وازع من ضمير و تحقق بذلك بعض الدول مصالحها من خلال ما يعرف بـ (حرب الجينات).

• \* إنتاج بكتيريا مطعمة بجينات من فيروسات ممرضة، فتتكاثر البكتيريا مكونةً أجيال ممرضة، يتم تحميلها داخ كبسولات خاصة، ثم إطلاقها في مجتمع ما فتخرج البكتيريا و تتكاثر و تغزو أجسام الكائنات الحية لتفتك بها (إحداث موت بطيء للمجتمع بأكمله).

• \* إنتاج حبوب قمح مطعمة بجينات ممرضة لإصابة الطاقم الوراثة البشري، أو بجينات تسمح بإكثار الآفات .

• \* تطوير أسلحة بيولوجية تستخدم لمهاجمة جماعات عرقية محددة، أو لمهاجمة جزء معين من جسد الإنسان.

• \* إنتاج أدوية ذات تأثيرات سيئة.

# المراجع

1-The Cell, 2nd edition A Molecular Approach, Geoffrey M Cooper. Boston University Sunderland (MA): [Sinauer Associates](#); 2000. ISBN-10: 0-87893-106-6

2-Genetics and Molecular Biology, second edition

Robert Schleif. The Johns Hopkins University Press, 1993.

3- An introduction to genetic engineering, Desmond S.T. Nicholl.

- ٤- مبادئ علم الوراثة - ا.ج. جاردنر - ترجمة: ا.د. أحمد شوقي، ا.د. فتحي محمد عبدالنواب وغيرهم - الدار العربية للنشر والتوزيع ١٩٨٧
- ٥- البيولوجيا الجزيئية للجينوم. ا.د. فتحي محمد عبدالنواب - المكتبة الأكاديمية ٢٠٠٧
- ٦- البيولوجيا الجزيئية للخلية - ا.د. فتحي محمد عبدالنواب - الدار العربية للنشر والتوزيع ٢٠٠٩
- ٧- كتاب الوراثة - اعداد قسم الوراثة - كلية الزراعة - جامعة الزقازيق مصر

THANK YOU